

LADA NIVA LEGEND

РУКОВОДСТВО ПО ЭКСПЛУАТАЦИИ
АВТОМОБИЛЯ И ЕГО МОДИФИКАЦИЙ



LADA
НОВЫЕ ГОРИЗОНТЫ



LADA NIVA LEGEND

РУКОВОДСТВО ПО ЭКСПЛУАТАЦИИ
АВТОМОБИЛЯ И ЕГО МОДИФИКАЦИЙ

Ф. 536-4
Тольятти

ОГЛАВЛЕНИЕ

ВАШЕМУ ВНИМАНИЮ!	4	ЭКСПЛУАТАЦИЯ АВТОМОБИЛЯ	38
ОПИСАНИЕ АВТОМОБИЛЯ	7	Установка номерных знаков	38
Ключи для автомобиля	7	Выключатель зажигания	38
Двери	7	Пуск двигателя	39
Заправка и пробка топливного бака	8	Положение рычагов раздаточной коробки	41
Капот автомобиля	9	Движение автомобиля	41
Зона расположения педалей	9	Торможение и стоянка	43
Сиденья	10	Эксплуатация нового автомобиля	45
Обогрев передних сидений	12	Меры предосторожности при эксплуатации автомобиля	45
Установка детского удерживающего устройства	13	Особенности эксплуатации автомобиля с ЭСУД	47
Система пассивной безопасности	17	Управление отопительно-вентиляционной установкой ..	48
Противосолнечные козырьки и зеркала	22	Аудиоподготовка	54
Гидроусилитель рулевого управления	22	Блок освещения салона	54
Автомобиль LADA Niva Legend и его модификации	23	Блок освещения салона (<i>в вариантном исполнении</i>)	61
Органы управления	24	Оборудование салона	62
Комбинация приборов	26	Наружные зеркала с электроприводом (<i>в вариантном исполнении</i>)	62
Многофункциональный дисплей комбинации приборов ..	30	Подстаканники	62
Бортовой компьютер	32	Электростеклоподъемники передних дверей	62
Модуль управления светотехникой и корректор ближнего света фар	33	Звуковой сигнал	63
Подрулевые переключатели	35	Буксирование и эвакуация автомобиля	64
Вещевой ящик	36	Буксировка прицепа	66
Розетка для подключения дополнительного электрооборудования	36	Багажник на крыше	68

ТЕХНИЧЕСКОЕ ОБСЛУЖИВАНИЕ И ТЕКУЩИЙ РЕМОНТ АВТОМОБИЛЯ	71
Уровень масла в картере двигателя.	71
Уровень охлаждающей жидкости	72
Уровень тормозной жидкости	72
Гидроусилитель рулевого управления.	73
Аккумуляторная батарея.	74
Свечи и другие элементы системы зажигания.	76
Омывающие жидкости	76
Уход за шинами	77
Запасное колесо	78
Замена колес	79
Шины для движения по льду и снегу, или «зимние шины»	80
Замена ламп.	83
Замена плавких предохранителей	84
Приборы наружного освещения и внешней световой сигнализации	89
Кузов	89
Уход за салоном автомобиля.	92
Хранение автомобиля.	92
ТЕХНИЧЕСКИЕ ХАРАКТЕРИСТИКИ АВТОМОБИЛЯ	94
Основные эксплуатационные параметры и размеры	94
Основные параметры двигателя.	99
Топливоскоростные характеристики автомобиля	99
Фактический расход топлива	100
Фактический расход масла	101

Заправочные объемы	102
Данные по углам установки колёс	103
Паспортные данные	104
ПРИЛОЖЕНИЯ	106
1. Топливо	106
Моторное масло	106
2. Лампы, применяемые на автомобиле.	108
3. Свечи зажигания.	109
ЭКОЛОГИЧЕСКАЯ БЕЗОПАСНОСТЬ АВТОМОБИЛЕЙ LADA	109
ВНЕОЧЕРЕДНАЯ ПРОВЕРКА АВТОМОБИЛЯ	110
КАК СВЯЗАТЬСЯ С КОМПАНИЕЙ АО «АВТОВАЗ»	110

ВАШЕМУ ВНИМАНИЮ!

Перед началом эксплуатации Вашего автомобиля внимательно изучите данное руководство! В нем Вы ознакомитесь с особенностями его конструкции, органами управления, оборудованием, а также с требованиями безопасности и правилами использования.

Автомобиль обладает специфичными качествами вседорожного автомобиля, поэтому в начальный период эксплуатации, независимо от Вашего водительского стажа, рекомендуем проявлять осторожность, пока полностью не освоите технику его вождения.

Автомобиль предназначен для перевозки людей и багажа (в количестве и массе, заявленной изготовителем) при температуре окружающего воздуха от минус 40 °С до плюс 45 °С как по грунтовым дорогам, так и по дорогам общего пользования с твердым покрытием, отвечающим требованиям ГОСТ Р 5059. В случае необходимости движения по дорогам со щебеночным покрытием или по ухабам необходимо выбирать режим, который обеспечит сохранность защитных покрытий кузова от повреждений, вылетающего из-под колес щебня, резких ударов подвески и сильных «скручивающих» нагрузок на кузов.

Автомобиль соответствует установленным в Российской Федерации требованиям, предъявляемым к показателям качества продукции и его безопасности. Соответствие автомобиля данным требованиям удостоверено соответствующими уполномоченными органами Российской Федерации путем выдачи «Одобрения типа транспортного средства», номер которого указан на сводной табличке заводских данных.

Помните, что любая заводская маркировка, идентификационные ярлыки и наклейки на деталях и узлах Вашего автомобиля должны быть сохранены до окончания срока службы, в про-

тивном случае производитель (уполномоченное лицо) оставляет за собой право отказать в удовлетворении требований владельца о ремонте или замене неисправной детали или узла. При эксплуатации не допускайте повреждений автомобиля, в том числе вследствие механических, химических, термических и иных внешних воздействий, а также дорожно-транспортных происшествий, так как данные повреждения влияют на общее техническое состояние автомобиля, безопасность его эксплуатации, потребительские свойства и возможность использования в соответствии с его целевым назначением в пределах установленного изготовителем срока службы автомобиля.

Приложение к элементам управления устройствами и механизмами автомобиля (клавиши, кнопки, рычаги, рукоятки и т. п.) избыточных для их срабатывания усилий может привести к механическим повреждениям (изломам, заклиниваниям и т. п.) указанных элементов и механизмов, и не будет считаться гарантийными случаями.

Соответствие целевому назначению и исполнение потребительских свойств автомобилем в течение установленного изготовителем срока службы обеспечивается комплексом мероприятий по хранению, эксплуатации, уходу и техническому обслуживанию, рекомендованных изготовителем.

Помните, что Федеральным законом РФ «О безопасности дорожного движения» на Вас возложена обязанность по поддержанию автомобиля в технически исправном состоянии, в связи с чем напоминаем Вам об обязанности соблюдать своевременность и полностью выполнения всех регламентных работ по техническому обслуживанию, указанных в прилагаемой к каждому автомобилю сервисной книжке, а также всех необходимых работ по текущему ремонту.

Техническое обслуживание, ремонт и установку дополнительного оборудования проводите у дилеров LADA, выполняющих гарантийный ремонт и техническое обслуживание автомобилей на территории Российской Федерации по договору с изготовителем (список дилеров LADA указан в приложении 1 сервисной книжки автомобиля).

Дилеры LADA используют разработанную на АО «АВТОВАЗ» технологию обслуживания, ремонта и утилизации автомобилей и оснащены всем необходимым специальным оборудованием и инструментом. У дилеров LADA имеется список одобренного АО «АВТОВАЗ» к установке дополнительного оборудования и специально разработанные технологии по его монтажу. Для сохранения гарантийных обязательств, установку и демонтаж любого дополнительного оборудования следует проводить у дилера LADA с обязательной отметкой в сервисной книжке.

Своевременное выполнение регламентных и ремонтных работ существенно влияет на техническое состояние автомобиля, обеспечивает предусмотренные конструкцией долговечность и эксплуатационные характеристики автомобиля. По прохождении технического обслуживания проконтролируйте внесение персоналом предприятия, проводившим его, соответствующих отметок в сервисную книжку.

При эксплуатации и техническом обслуживании автомобиля применяйте материалы, перечень которых указан в настоящем руководстве. **Имейте в виду, что двигатель автомобиля с системой впрыска топлива и нейтрализатором рассчитан на применение только неэтилированного бензина!** Завод-производитель не несет ответственности за узлы, вышедшие из строя, по причине использования некачественного бензина. Замену или модификацию программного или аппаратного обеспечения контроллера ЭСУД необходимо производить у дилера LADA с обязательной

отметкой в разделе «Особые отметки» сервисной книжки. Установку на автомобиль любых дополнительных устройств необходимо производить у дилера LADA с обязательной отметкой в разделе «Особые отметки» сервисной книжки. В противном случае АО «АВТОВАЗ» не несет ответственности за все возможные последствия, которые могут возникнуть после установки дополнительных устройств.

Эксплуатационной нормы расхода моторного масла не существует из-за большого количества влияющих объективных и субъективных факторов. Расход масла не является постоянной величиной: в период приработки нового двигателя (до 7500 км после начала эксплуатации нового двигателя или прошедшего ремонт) расход относительно большой, минимален на приработанном двигателе и постепенно увеличивается по мере износа двигателя. Но на любой стадии расход моторного масла в большей степени зависит от стиля вождения владельца и условий эксплуатации, например, эксплуатация автомобиля с высокими частотами вращения коленчатого вала двигателя. В зависимости от сочетания указанных выше факторов, расход масла может достигать до 0,5 л/1000 км, а в период приработки и превышать это значение. Уровень масла следует периодически проверять, по меньшей мере перед каждой длительной поездкой, чтобы избежать повреждения двигателя.

Не забывайте – Ваша безопасность и безопасность других участников дорожного движения, состояние окружающей среды, а также обеспечение высоких эксплуатационных качеств и заявленного изготовителем срока службы Вашего автомобиля зависят от его технической исправности и соблюдения Вами правил эксплуатации, изложенных в настоящем руководстве и сервисной книжке!

Заголовки «**ПРЕДУПРЕЖДЕНИЕ**» и «**ВНИМАНИЕ!**» информируют Вас об условиях, которые могут привести к травмированию людей или повреждению Вашего автомоби-

ля. Заголовок «**ПРЕДУПРЕЖДЕНИЕ**» означает, что неправильные действия могут привести к травмированию людей, «**ВНИМАНИЕ!**» – неправильные действия могут привести к повреждению Вашего автомобиля.

Двигатель автомобиля заправлен на заводе-изготовителе маслом класса вязкости SAE 5W-40, рассчитанным на применение в условиях температуры окружающей среды от минус 30 °С до плюс 35 °С. Если эксплуатация нового автомобиля предстоит, в том числе, вне этого температурного диапазона, то необходимо сменить масло на рекомендованное в подразделе «Моторное масло» приложения 1, не дожидаясь срока смены масла в соответствии с сервисной книжкой. **Не допускается применение вторичных присадок к бензинам и смазочным маслам.**

Руководство охватывает все виды оборудования (как серийного, так и дополнительного), устанавливаемого на автомобили данной модели, однако его наличие на Вашем автомобиле зависит от комплектации, выбранных опций и страны поставки. Данное руководство по эксплуатации содержит описание модели, основанное на ее технических характеристиках, существующих на момент написания документа. Конструкция автомобиля постоянно совершенствуется, поэтому отдельные узлы и детали, а также варианты исполнения и комплектации могут несколько отличаться от описанных в руководстве. Подробную информацию о Вашем автомобиле Вы можете получить у дилера LADA.

На новые автомобили, приобретенные за рубежом, равно как и ввезенные в Российскую Федерацию для реализации и реализованные физическим и юридическим лицам, гарантийные обязательства изготовителя на территории Российской Федерации не распространяются.

Техническое обслуживание и ремонт реимпортных автомобилей производятся продавцом или дилером LADA

за счет потребителя. Отличительные особенности автомобиля, изготовленного в экспортном исполнении, состоят в следующем:

- паспорт транспортного средства (ПТС) выдан таможенными органами РФ, в нем нет реквизитов и печати АО «АВТОВАЗ» как организации, выдавшей ПТС;
 - идентификационная табличка, установленная на панели боковины в проеме правой передней двери, выполнена на английском языке;
 - гарантийный талон АО «АВТОВАЗ» отсутствует;
 - возможны иные отличительные особенности, связанные с национальными требованиями страны-импортера.
- Для сокращения сроков поступления информации о проблемах с Вашим автомобилем LADA и сервисом автомобиля LADA просим обращаться:
- сайт компании АО «АВТОВАЗ» www.lada.ru;
 - клиентская линия LADA – 8-800-700-52-32, звонок по России бесплатный.

Примечание. Поскольку оценка соответствия и выпуск в обращение автомобилей в комплектациях Classic'22, Luxe'22 (в том числе камуфляж), Urban'22, Black'22 были осуществлены на основании пп. 3.2.6 и 3.2.7 решения Комиссии Таможенного союза от 09.12.2011 № 877 (в редакции решений Совета Евразийской экономической комиссии от 05.04.2022 № 45 и от 15.04.2022 № 77), осуществление прав владения, пользования, распоряжения такими автомобилями не допускается на территориях государств – членов Евразийского экономического союза – за исключением территории Российской Федерации. Осуществление прав владения, пользования, распоряжения автомобилем на территории других государств – членов Евразийского экономического союза – может быть разрешено исключительно законодательством этих государств.

ОПИСАНИЕ АВТОМОБИЛЯ

КЛЮЧИ ДЛЯ АВТОМОБИЛЯ



Рис. 1. Ключи для автомобиля

К автомобилю прилагаются следующие комплекты ключей (рис. 1):

- два ключа зажигания **1** (металлическое лезвие ключа и пластиковая головка);
- два ключа для замков дверей **2** (металлические ключи). Номерной код для ключей замков дверей наносится на пластине **3**, которая находится на кольце, скрепляющем ключи **2**. Номерной код ключей зажигания выбит на пластмассовой перемычке между ключами зажигания **1**. Удалив пластину **3** или перемычку между ключами зажигания **1**, Вы сохраните секретность как номера ключа зажигания, так и номера ключа для замков дверей.

ДВЕРИ

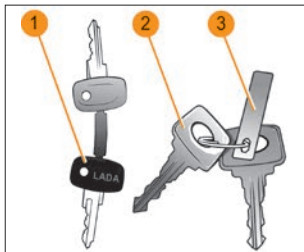
Двери снаружи открываются нажимом ручки вверх (рис. 2). При открывании дверей автоматически включается освещение салона. Двери снабжены выключателем замка **1** (рис. 2) для отпирания/запирания снаружи. Изнутри замок блокируется нажатием на кнопку **3** (рис. 3) блокировки замка. Нажимать на кнопку при открытой двери нельзя, так как это приводит к повреждению блокирующего устройства. Изнутри дверь открывается поворотом ручки **2** на себя независимо от положения кнопки блокировки.



Рис. 2. Открывание дверей



Рис. 3. Передняя дверь автомобиля

Обивки дверей снабжены подлокотником **4** и карманом **1** для мелких вещей.

Дверь багажного отделения



Рис. 4. Местоположение ручки привода замка двери багажного отделения LADA Niva Legend (3 двери)



Рис. 4а. Местоположение ручки двери багажного отделения LADA Niva Legend (5 дверей)



Рис. 4б. Рукоятка двери багажного отделения



Рис. 4в. Полка багажного отделения

Чтобы открыть дверь багажного отделения, потяните ручку **1** (рис. 4) привода замка и затем за рукоятку **2** (рис. 4б), поднимите дверь вверх. В открытом положении дверь удерживается газонаполненными телескопическими боковыми упорами. Багажное отделение от салона автомобиля отделено полкой **3** (рис. 4в), которая в транспортном положении может использоваться для размещения легких предметов.

ПРЕДУПРЕЖДЕНИЕ

Капот и дверь багажного отделения являются источниками повышенной травмоопасности. При их закрывании будьте предельно внимательны, особенно если рядом находятся дети.

ЗАПРАВКА И ПРОБКА ТОПЛИВНОГО БАКА



Рис. 5. Пробка топливного бака

Для доступа к пробке **1** (рис. 5) топливного бака откройте крышку **2**, расположенную на правой стороне кузова автомобиля. Рекомендуется отворачивать пробку и производить заправку только на сертифицированных АЗС при выключенном двигателе. Пробка открывается поворотом против часовой стрелки. Заворачивать пробку следует

по часовой стрелке до появления характерных щелчков. Гибкий поводок исключает возможность потерять пробку при заправке автомобиля и не позволяет закрыть крышку, если пробка не завернута в горловину топливного бака. На внутренней поверхности крышки имеются инструкционные таблички о типе применяемого топлива. Разрешается применение только неэтилированного бензина, о чём информирует табличка **3** (рис. 5).

ПРЕДУПРЕЖДЕНИЕ

Бензин, а также его пары ядовиты и огнеопасны! Соблюдайте меры предосторожности и правила пожарной безопасности! Избегайте попадания бензина на кожу и одежду, а паров бензина – в дыхательные пути. При заправке автомобиля избегайте попадания бензина на лакокрасочное покрытие и резинотехнические изделия.

Не допускается дозаправка топливного бака автомобиля после автоматического выключения заправочного

крана или после появления бензина в заливочной горловине топливного бака при заправке из канистры или краном, не оборудованным системой автоматического отключения.

Несоблюдение этой рекомендации может привести к выливаю лишнего бензина при стоянке автомобиля. Номинальные заправочные объемы топливных баков различных модификаций автомобиля приведены в таблице «Заправочные объемы» раздела «Технические характеристики автомобиля».

КАПОТ АВТОМОБИЛЯ



Рис. 6. Рычаг привода замка капота



Рис. 7. Упор капота

Для доступа в моторный отсек потяните на себя рычаг 1 (рис. 6) и затем поднимите капот 3 (рис. 7) так, чтобы его упор 2 вошел в ограничитель кронштейна 1. При закрывании капота слегка поднимите его, выведите упор из ограничителя кронштейна и плавно опустите капот. Нажмите на капот в районе замка до срабатывания последнего.

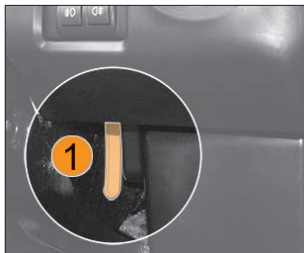
ВНИМАНИЕ!

При остановке двигателя из подкапотного пространства могут быть слышны щелчки и потрескивание деталей системы выпуска отработавших газов, что не является неисправностью.

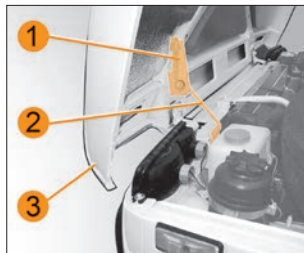
ЗОНА РАСПОЛОЖЕНИЯ ПЕДАЛЕЙ

Педали

Ничто не должно мешать управлению педалями газа, тормоза и сцепления (см. рис. 12, позиции 28, 30, 32) и препятствовать их полному ходу.

Используйте только такие коврики на пол, которые не мешают управлению педалями и могут быть надежно закреплены.

ВНИМАНИЕ!

Не кладите никакие предметы на пол перед сиденьем водителя и под ним. Предмет может попасть в зону размещения педалей и препятствовать управлению ими. При необходимости предотвратить столкновение или быстро совершить какой-либо маневр Вы можете оказаться не в состоянии затормозить, выжать сцепление или управлять акселератором.

Подходящая обувь при управлении автомобилем

Надевайте такую обувь, которая Вам по ноге и позволяет чувствовать педали.



Рис. 8а. Схема раскладки сидений

СИДЕНЬЯ

Передние сиденья

На автомобилях устанавливаются оригинальные передние сиденья. Для регулировки передних сидений в продольном направлении потяните блокирующий рычаг **1** (рис. 8б) вверх. После перемещения рычага отпустите и небольшим перемещением сиденья назад/вперед убедитесь в его надежной фиксации. Фиксация положения должна происходить свободно.

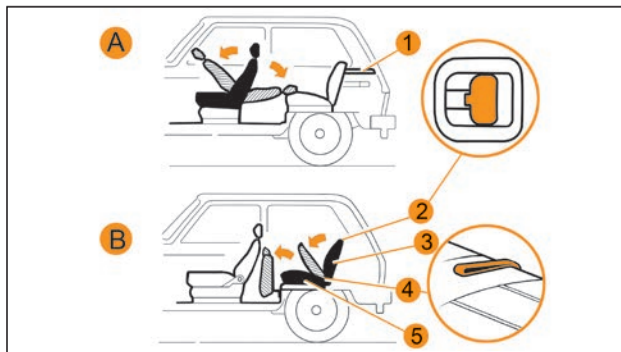
ВНИМАНИЕ!

Во время регулировки не прилагайте значительных усилий для принудительной фиксации положения сиденья, это может привести к выходу из строя механизма регулировки сиденья.



Рис. 8б. Блокирующий рычаг



Рис. 8в. Рукоятка спинки сиденья

ПРЕДУПРЕЖДЕНИЕ

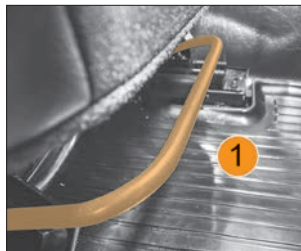
Регулировку передних сидений производить только на неподвижном автомобиле. Регулировка сиденья водителем во время движения может привести к потере контроля над автомобилем. При резком замедлении или ускорении автомобиля незаблокированное сиденье не обеспечивает безопасность пассажиров.

Наклон спинки сиденья регулируется бесступенчато вращением рукоятки **1** (рис. 8в).

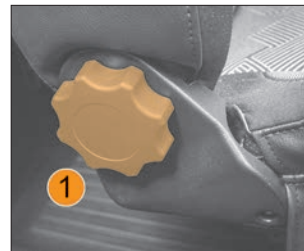
Для посадки пассажиров на заднее сиденье (вариант для автомобиля с 3-дверным кузовом) переместите вверх клавишу расфиксации спинки переднего сиденья **1** (рис. 8г) и переместите спинку вперед по ходу движения автомобиля, а затем сиденье вперед, увеличивая пространство для доступа пассажиров к заднему сиденью. Во избежание поломки клавиши расфиксации **1** не воздействуйте на нее при перемещении спинки или всего сиденья – прикладывайте усилие непосредственно к спинке. Далее, после посадки пассажира на заднее сиденье, переместить спинку, а затем сиденье назад по ходу



Рис. 8г. Клавиша расфиксации спинки переднего сиденья



Рис. 8д. Подголовник передних сидений

движения. После фиксации выставить сиденье в любое, удобное для посадки переднего пассажира, положение.

Подголовники передних сидений регулируются по высоте. Регулировка подголовника (рис. 8д) по высоте происходит непосредственным воздействием на подголовник. Регулировка подголовника вниз производится нажатием на рычаг стопора **1** подголовника с правой стороны. Для извлечения подголовника из спинки сиденья необходимо переместить подголовник в крайнее верхнее положение и нажать на оба рычага стопора **1** и **2** подголовника с правой и левой стороны.

Оптимальное положение подголовника – когда его верхняя кромка находится на одном уровне с верхней частью головы. Если добиться этого невозможно, для людей очень высокого роста необходимо поднять подголовник в крайнее верхнее положение, а для людей очень низкого роста – опустить в крайнее нижнее положение.

В варианном исполнении передние сиденья оборудованы электрическими подогревателями, которые включаются при работающем двигателе выключателями (см. раздел «Обогрев передних сидений»).

Задние сиденья

На автомобиле устанавливаются оригинальные трансформируемые задние сиденья, позволяющие увеличивать объем багажного отделения (рис. 8а, схема **В**).

Перед раскладкой заднего сиденья замки ремней безопасности необходимо установить в специальные карманы в нижней части спинки (для 5-дверного автомобиля) или зафиксировать в специальные держатели в нижней части спинки (для 3-дверного автомобиля), а ленты завести в держатели в верхней части спинки, чтобы ленты боковых ремней не попали за спинку.

Заводом-изготовителем установлена следующая последовательность увеличения объема багажного отделения:

- а) снять полку **1**;
 - б) **в варианном исполнении** опустить подголовники заднего сиденья в крайнее нижнее положение (при необходимости извлеките подголовники из спинки, см. рис. 8е);
 - в) потянуть за петлю **4**, расположенную на стыке спинки **3** и подушки **5**, и поднять подушку заднего сиденья **5** в вертикальное положение. При необходимости сдвинуть передние сиденья вперед, используя блокирующий рычаг **1** продольной регулировки сиденья (см. рис. 8б);
 - г) потянуть за рукоятки **2** привода замков спинки заднего сиденья **3** и уложить спинку заднего сиденья в горизонтальное положение. Укладку спинки сиденья проводить плавно, не допуская срабатывания механизма блокировки ремней при их выдвигении из катушек;
 - д) после погрузки багажа уложить полку **5** в багажном отделении и отрегулировать передние сиденья в удобное для поездки положение.
- Надежно закрепляйте перевозимый багаж во избежание его перемещений.

Установку заднего сиденья в рабочее положение выполняйте в обратном порядке.

При возвращении спинки в вертикальное положение следует проследить, чтобы плечевые ветви боковых ремней не попали за спинку. Подушку сиденья после возвращения в рабочее положение необходимо расправить для ровного сопряжения со спинкой.

ПРЕДУПРЕЖДЕНИЕ

Подушка заднего сиденья автомобиля оборудована динамическим замком. Не допускайте неполного опускания подушки заднего сиденья, так как неполная фиксация сиденья может привести к самопроизвольному откидыванию подушки заднего сиденья при резком замедлении автомобиля.

Не допускайте нахождение задних боковых ремней за спинкой заднего сиденья при возвращении ее в рабочее положение во избежание повреждения лент ремней замком спинки.

В варианном исполнении (для 3-дверного автомобиля) задние сиденья оснащены подголовниками. Подголовники задних сидений регулируются по высоте. Регулировка подголовников вверх и вниз происходит непосредственным воздействием на подголовник. Для извлечения подголовника из спинки сиденья необходимо переместить подголовник в крайнее верхнее положение и нажать на рычаг стопора 1 (рис. 8е) подголовника с левой стороны.



Рис. 8е. Подголовник заднего сиденья



Рис. 8ж. Выключатели обогрева передних сидений

ОБОГРЕВ ПЕРЕДНИХ СИДЕНИЙ

В варианном исполнении на автомобиле реализована функция обогрева передних сидений.

Включение нагрева элементов обогревателей осуществляется при включенном зажигании и работающем двигателе.

Для включения обогрева сиденья водителя нажмите на выключатель 1 (рис. 8ж), для включения обогрева пассажирского сиденья на выключатель 2.

При этом загорается сигнализатор включения обогрева желтого цвета, который будет светиться желтым светом в течение всего времени работы обогревателя.

Выключение нагрева элементов обогревателей осуществляется повторным нажатием на клавиши выключателей, на котором расположен сигнализатор включения обогрева. При выключенном обогреве сидений контрольные сигнализаторы не горят.

ВНИМАНИЕ!

Выключатели относятся к необслуживаемым, невосстанавливаемым (неремонтируемым) изделиям и при выходе из строя подлежат полной замене. В случае неисправности необходимо обратиться к дилеру LADA.

УСТАНОВКА ДЕТСКОГО УДЕРЖИВАЮЩЕГО УСТРОЙСТВА

ПРЕДУПРЕЖДЕНИЕ

Никогда не держите ребенка у себя на коленях в движущемся автомобиле!

На Вашем автомобиле для крепления детского удерживающего устройства используются штатные ремни безопасности для взрослых пассажиров.

Безопасное размещение детей в автомобиле возможно только при использовании сертифицированных детских удерживающих устройств.

При установке на Вашем автомобиле детского удерживающего устройства следует руководствоваться прилагаемой к нему схемой.

Для большей безопасности ребенка детское удерживающее устройство желательно размещать на заднем сиденье.

При выборе детской удерживающей системы необходимо руководствоваться информацией, приведенной в таблице «Соответствие детских удерживающих устройств местам их установки в автомобиле». Детское удерживающее устройство может устанавливаться в Вашем автомобиле только в том случае, если оно соответствует требованиям Европейского стандарта ECE R44.

Установка детских удерживающих устройств ISOFIX

В варианте исполнения Ваш автомобиль оборудован системами крепления ISOFIX, расположенными на боковых местах заднего сиденья. Системы крепления ISOFIX позволяют установить детские удерживающие устройства ISOFIX, соответствующие требованиям Европейского стандарта ECE R44.

В систему крепления ISOFIX входят два нижних кронштейна ISOFIX и кронштейн для верхнего страховочного ремня ISOFIX.

Нижние кронштейны ISOFIX, к которым присоединяются соответствующие фиксаторы детского удерживающего устройства ISOFIX, расположены у основания спинки заднего сиденья и отмечены круглыми пиктограммами с надписью «ISOFIX». Перед подсоединением фиксаторов детского удерживающего устройства ISOFIX необходимо освободить зону расположения нижних кронштейнов ISOFIX, разместив замки задних ремней безопасности по линии стыка подушки и спинки заднего сиденья.

Кронштейн для крепления верхнего страховочного ремня ISOFIX расположен на полу кузова за спинкой заднего сиденья. Крепление верхнего страховочного ремня ISOFIX осуществляется за прямую часть проволочной скобы нижнего внутреннего крепления ISOFIX. После закрепления верхнего страховочного ремня ISOFIX отрегулируйте его натяжение в соответствии с инструкцией изготовителя детского удерживающего устройства ISOFIX.

При выборе детской удерживающей системы ISOFIX необходимо руководствоваться информацией, приведенной в таблице «Соответствие детских удерживающих устройств ISOFIX местам их установки в автомобиле». Детское удержи-

вающее устройство ISOFIX может устанавливаться в Вашем автомобиле только в том случае, если оно соответствует требованиям Европейского стандарта ECE R44.

ПРЕДУПРЕЖДЕНИЕ

Следите за тем, чтобы фиксаторы детского удерживающего устройства ISOFIX, во время его установки в автомобиле, не повредили ленту ремней безопасности заднего сиденья.

Эксплуатация детского удерживающего устройства ISOFIX должна осуществляться в соответствии с инструкцией изготовителя детского удерживающего устройства ISOFIX.

Соответствие детских удерживающих устройств местам их установки в автомобиле

Весовая категория ребенка	Тип детского удерживающего устройства	Сиденье переднего пассажира	Задние сиденья пассажиров	
			боковые	среднее (для LADA Niva Legend 5 дв.)
Категория «0» < 10 кг (примерно 0–6 месяцев)	Поперечная люлька	X	U	X
Категория «0+» < 13 кг (примерно 6–18 месяцев)	Детское сиденье, устанавливаемое против направления движения	X	U	X
Категория «1» 9–18 кг (примерно 9 месяцев – 3,5 года)	Детское сиденье, устанавливаемое против направления движения	X	U	X
	Детское сиденье, устанавливаемое по направлению движения	U	U	X
Категория «2» 15–25 кг (примерно 3,5–6 лет)	Детское сиденье, устанавливаемое по направлению движения	U	U	X
Категория «3» 22–36 кг (примерно 6–12 лет)	Детское сиденье, устанавливаемое по направлению движения	U	U	X

U – место, пригодно для установки «универсального» детского удерживающего устройства, устанавливаемого против направления движения и официально утвержденного для этой весовой категории.

X – место, не пригодно для установки детского удерживающего устройства.

Соответствие детских удерживающих устройств ISOFIX местам их установки в автомобиле

Категория по массе	Размерный класс детского удерживающего устройства ISOFIX	Положения креплений ISOFIX на автомобиле	
		заднее правое боковое сиденье	заднее левое боковое сиденье
«0» (до 10 кг)	F (Поперечная люлька ISOFIX)	X	X
	G (Поперечная люлька ISOFIX)	X	X
	E (Детское сиденье ISOFIX, устанавливаемое против направления движения)	IL	X
«0+» (до 13 кг)	E (Детское сиденье ISOFIX, устанавливаемое против направления движения)	IL	X
	D (Детское сиденье ISOFIX, устанавливаемое против направления движения)	X	X
	C (Детское сиденье ISOFIX, устанавливаемое против направления движения)	X	X
«I» (9-18 кг)	D (Детское сиденье ISOFIX, устанавливаемое против направления движения)	X	X
	C (Детское сиденье ISOFIX, устанавливаемое против направления движения)	X	X
	B (Детское сиденье ISOFIX, устанавливаемое по направлению движения)	IUF	IUF
	B1 (Детское сиденье ISOFIX, устанавливаемое по направлению движения)	IUF	IUF
	A (Детское сиденье ISOFIX, устанавливаемое по направлению движения)	IUF	IUF

IUF – место, пригодное для установки по направлению движения «универсального» данной категории детского удерживающего устройства ISOFIX.

IL – место, пригодное для установки «полууниверсального» данной категории детского удерживающего устройства ISOFIX.

X – место, не пригодное для установки данной категории детского удерживающего устройства ISOFIX.

СИСТЕМА ПАССИВНОЙ БЕЗОПАСНОСТИ

Автомобиль оборудован системой пассивной безопасности (СПБ) и включает:

– Диагонально-поясные ремни безопасности с запирающим устройством инерционного типа для всех посадочных мест.
– Систему оповещения о непристёгнутом ремне безопасности водителя.

– Боковую подушку безопасности водителя (БПБВ) **в варианном исполнении**. Подушка невидимая, встроена в левую часть водительского сиденья и закрыта обивкой.

– Датчик бокового удара (**в вариантном исполнении**).

– Блок управления с функцией передачи сигнала в систему «ЭРА-ГЛОНАСС» (**в вариантном исполнении**).

В зависимости от силы и направления удара возможны следующие варианты срабатывания СПБ:

– При слабом фронтальном или боковом столкновении, переворачивании, наезде колесом на невысокое препятствие (бордюр, яма и т. д.), падении автомобиля с невысокого выступа срабатывает блокировка ремней безопасности запирающим устройством инерционного типа.

– При сильном боковом столкновении дополнительно надувается боковая подушка безопасности водителя (**в варианном исполнении**).

ВНИМАНИЕ!

Подушка безопасности водителя срабатывает только при включенном зажигании.

Подушка безопасности водителя может сработать в любом случае (удар сзади, переворачивание, удар по корпусу автомобиля, наезде на бордюр, попадании колеса в яму, падении автомобиля с выступа и т. д.), если автомобиль будет испытывать воздействия ана-

логичные тем, которым он подвергается при боковом столкновении.

Во всех случаях, требующих ремонта, диагностики или замены компонентов СПБ, обращайтесь к дилеру LADA.

При утилизации автомобиля обязательно обратитесь к дилеру LADA для демонтажа компонентов СПБ.

Ремни безопасности

Ваш автомобиль оборудован диагонально-поясными ремнями безопасности с запирающим устройством инерционного типа. Ремни безопасности выполняют функции защиты водителя и пассажиров от тяжёлых последствий дорожно-транспортного происшествия (ДТП).

В Вашем автомобиле имеется система оповещения о непристёгнутом ремне безопасности водителя. При включении зажигания, если ремень безопасности не пристёгнут, загорается сигнальная лампа  «Ремень безопасности» в комбинации приборов (см. раздел «Комбинация приборов»), а при движении автомобиля подаётся прерывистый звуковой сигнал.

После посадки в автомобиль всегда пристёгивайтесь ремнями безопасности, не перевозите не пристёгнутых ремнём безопасности пассажиров – соблюдайте требования Правил дорожного движения. Используйте отдельный ремень безопасности для каждого пассажира, взрослого или ребёнка.



Рис. 9а. Пристегивание ремнем безопасности



Рис. 9б. Лямка переднего ремня безопасности.
Схема А

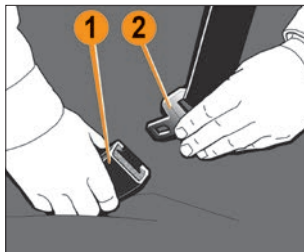

Рис. 9в. Лямка переднего ремня безопасности.
Схема В

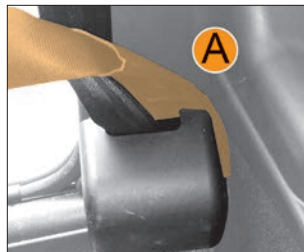

Рис. 9г. Ремни безопасности заднего сиденья LADA Niva Legend (3 двери)

Пристегивание ремнем безопасности

Чтобы пристегнуться ремнями на передних сиденьях, вставьте язычок **2** (рис. 9а) в замок **1** до щелчка, не допуская при этом скручивания лямок.

Проверьте надёжность фиксации ремня в замке, потянув за язычок.

ВНИМАНИЕ!

При пристегивании ремнями безопасности на передних сиденьях не допускайте попадания лямки ремня безопасности за корпус катушки, как показано на схеме **А** (рис. 9б), убедитесь, что лямка расположена правильно, как показано на схеме **В** (рис. 9в).

Задние боковые пассажиры пристегиваются ремнями безопасности аналогично. При пристегивании ремней безопасности заднего ряда сидений не допускайте перепутывания замков.

Ремни безопасности боковых пассажиров **3** (рис. 9г) необходимо пристегивать к замкам **4**.

Для среднего пассажира (LADA Niva Legend 5 дверей) предусмотрен ремень безопасности **5** (рис. 9д) специальной конструкции – с двумя язычками и двумя замками **6** с красной кнопкой и **7** с черной кнопкой.

При эксплуатации автомобиля ремень заднего среднего пассажира должен находиться в положении, при котором крайний язычок вставлен в замок **7** с черной кнопкой, за исключением случаев, когда заднее сиденье раскладывается для перевозки грузов.

Если при вытягивании ремня срабатывает механизм блокировки, отпустите ремень назад и снова вытяните его. Если Ваш ремень безопасности изначально полностью заблокирован, убедитесь, что автомобиль находится на горизонтальной поверхности (механизм блокировки может срабатывать при стоянке на подъёме/спуске или с частичным заездом на бордюр), затем медленно, но сильно потяните за ремень и вытяните его примерно на 3 см. Затем отпустите



Рис. 9д. Ремни безопасности заднего сиденья LADA Niva Legend (5 дверей)

ремень для втягивания и снова вытяните его. Если неисправность сохраняется, обратитесь к дилеру LADA.

Для складывания заднего сиденья в грузовое положение, отстегните крайний язычок ремня безопасности **5** от замка с чёрной кнопкой **7** и проследите, чтобы лента втянулась в катушку и не провисала в держателе **8** (рис. 9е) на задней стойке.

Регулировка ремня безопасности

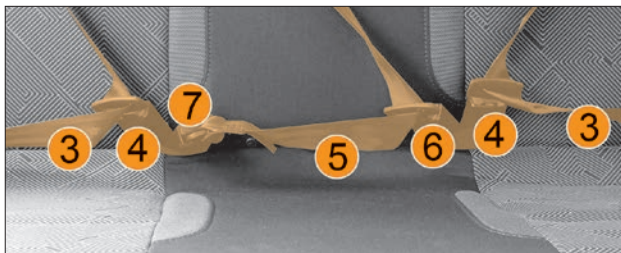
Сядьте на сиденье, полностью откинувшись на спинку. Диагональная ветвь ремня должна располагаться как можно ближе к основанию шеи, но не лежать на ней. Поясная ветвь ремня должна плотно прилегать к бёдрам.

Не допускается, чтобы поясная ветвь ремня находилась на талии или животе. Ремень должен как можно плотнее прилегать к телу. Не надевайте при езде на автомобиле объёмную одежду, не допускайте попадания под ремень посторонних предметов. Чтобы отрегулировать положение поясной ветви



Рис. 9е. Ремень безопасности заднего среднего пассажира LADA Niva Legend (5 дверей)



Рис. 9ж. Регулировка ремня безопасности

ремня, расположите её как можно ниже на бёдрах и потяните диагональную ветвь ремня, как показано на рис. 9ж, до плотного прилегания ремня к телу.

Прежде чем пускать двигатель, выполните регулировку водительского места, мест для всех пассажиров и регулировку ремней безопасности для обеспечения наилучшей защиты. Беременные женщины должны пользоваться ремнями безопасности, располагая поясную ветвь ремня как можно ниже и удобнее. Не допускается расположение поясной ветви ремня на животе.

В случае загрязнения ремня безопасности, для очистки используйте мягкие салфетки, смоченные в слабом мыльном растворе. Не используйте для очистки ремней агрессивные или абразивные материалы. Во всех случаях, требующих ремонта или замены ремней безопасности, обращайтесь к дилеру LADA.

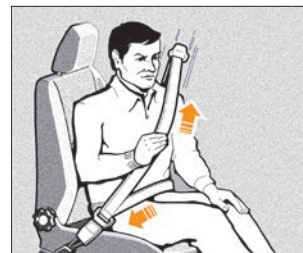
ПРЕДУПРЕЖДЕНИЕ

Запрещается:

- Самостоятельный демонтаж ремней безопасности, разборка, ремонт, поджигание, подключение к источникам напряжения.
- Самостоятельная замена ремней безопасности.
- Вносить изменения в конструкцию элементов системы безопасности (ремней безопасности и их креплений).
- Подвергать ремни безопасности воздействию высокой температуры (например, гладить утюгом, прижигать зажигалкой или тлеющей сигаретой и т. п.).
- Допускать перекручивание лент ремня безопасности при пристёгивании.
- Использовать какие-либо предметы для ослабления прилегания ремня к телу (например, прищепки для белья, зажимы и т. п.). Ослабленный ремень безопасности может привести к травмированию при ДТП.
- Использовать какие-либо предметы для блокировки системы оповещения о непристёгнутом ремне.
- Пропускать диагональную ветвь ремня под рукой или за спиной. Пропускать поясную ветвь ремня под бёдрами.
- Использовать один ремень для пристёгивания нескольких человек.
- Пристёгивать одним ремнём человека вместе с ребёнком, сидящим у него на коленях.
- Использовать ремень безопасности, если на нём появились признаки износа или повреждения (потёртости, разрывы, трещины и другие повреждения).
- Использовать ремни безопасности после ДТП без предварительной оценки (и/или замены) на сервисной станции дилера.
- Пристёгивать ремень безопасности к замку, предназначенному для другого ремня.

- Допускать попадание посторонних предметов в зоны крепления ремней безопасности и зоны прохождения лент ремня.
- Пристёгиваться ремнём безопасности с нарушением требований данного руководства.

Отстегивание ремня безопасности

Для отстегивания ремня нажмите на красную кнопку замка, ремень втянется автоматически. Для обеспечения полного вытягивания направляйте ремень, придерживая его за язычок рукой.

ВНИМАНИЕ!

Перед выходом из автомобиля убедитесь, что ремень безопасности вернулся в первоначальное положение, во избежание попадания элементов ремня в дверной проём. Это может привести к повреждению ремня безопасности при закрытии двери. Ремень в таком случае может оказаться непригодным для дальнейшей эксплуатации.

Подушка безопасности (в варианном исполнении)

Автомобиль оборудован боковой подушкой безопасности водителя (*в варианном исполнении*).

Подушка безопасности является дополнительным к ремням безопасности средством защиты водителя, для обеспечения более эффективной защиты от тяжёлых последствий дорожно-транспортного происшествия (ДТП).

О наличии соответствующей надувной подушки безопасности в автомобиле свидетельствует надпись «AIRBAG».

Автомобиль оборудован системой самотестирования подушки безопасности. Процесс самотестирования запускается каждый раз при включении зажигания, о чём свидетельствует включение сигнальной лампы  «Надувная подушка безопасности» в комбинации приборов (см. раздел «Комбинация приборов»). После завершения самотестирования (примерно через 3 секунды) сигнальная лампа гаснет. Если при включении зажигания сигнальная лампа не загорается, либо продолжает гореть по истечении трёх секунд, либо включается после завершения процесса самотестирования, это свидетельствует о возникновении неисправности. В этом случае следует обратиться к дилеру LADA. Подушка безопасности приводится в действие пиротехническим устройством, наполняющим газом тканевый мешок. При срабатывании подушки безопасности человек может получить повреждения кожи или иные травмы. Поверхности кожи, на которых появятся признаки раздражения, следует промыть мыльным раствором. При раздражении глаз следует промыть их чистой водой. При длительных беспокойствах следует обратиться к врачу.

В целях безопасности следует проверять исправность надувной подушки безопасности в случаях попадания автомобиля в ДТП, угона или попытки угона.

Во всех случаях, требующих ремонта, замены или диагностики подушки безопасности, обращайтесь на сервисную станцию дилера.

ВНИМАНИЕ!

Подушка безопасности обеспечивает оптимальную защиту при правильной установке положения сиденья, спинки сиденья и подголовника. Вся спина должна опираться на спинку сиденья, а сиденье должно быть отодвинуто назад настолько, насколько это практически

удобно водителю, чтобы в вертикальном сидячем положении, слегка согнутыми в локтях руками, можно было держать рулевое колесо. Ремни безопасности должны быть пристёгнуты и отрегулированы по росту человека. Неправильная посадка и (или) непристёгнутый ремень безопасности в случае раскрытия подушки безопасности может привести к серьёзной травме.

ПРЕДУПРЕЖДЕНИЕ

Запрещается:

- Самостоятельный демонтаж подушки безопасности, разборка, подключение к источникам напряжения.
- Самостоятельная замена или ремонт подушки безопасности, передних сидений и элементов отделки салона.
- Внесение изменений в конструкцию элементов системы безопасности (подушки безопасности и ее крепления), одевать чехол на спинку сиденья.



Рис. 10. Противосолнечные козырьки и зеркало заднего вида



Рис. 10а. Положения противосолнечного козырька

ПРОТИВОСОЛНЕЧНЫЕ КОЗЫРЬКИ И ЗЕРКАЛА

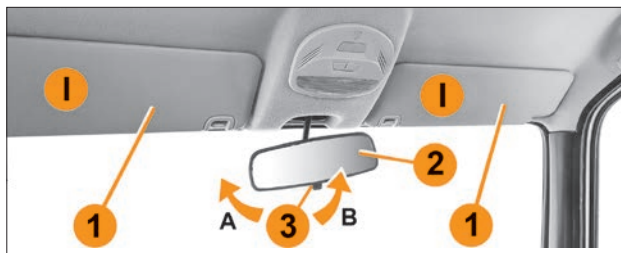
Противосолнечные козырьки **1** (рис. 10) из положения **I** в зависимости от направления лучей солнца можно установить в положение **II** или **III** (рис. 10а).

Внутреннее зеркало **2** заднего вида имеет два фиксированных положения **A** и **B**. Для предупреждения ослепления светом фар движущегося сзади транспорта измените угол наклона зеркала рычажком **3** (рис. 10).

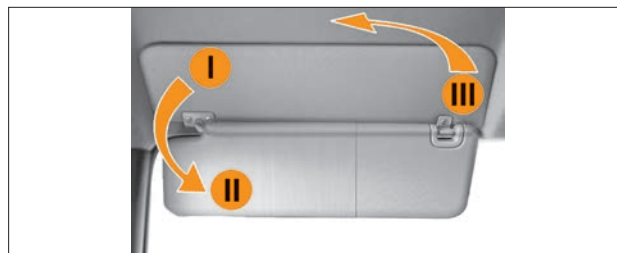
Наружные зеркала заднего вида складываются вручную с небольшим усилием с обратной стороны в направлении стекла двери. Перед началом движения необходимо отрегулировать наружные зеркала так, чтобы обеспечить оптимальный обзор сзади. Наружные зеркала регулируются рукояткой во всех направлениях.

В варианте исполнения при включении обогрева заднего стекла также включается и обогрев наружных зеркал. Рукоятка регулирования зеркала отсутствует. Наружные зеркала регулируются с помощью кнопок электронного блока управления (зеркала/стеклоподъемники). При регулировке

- I** – закрыто;
- II** – открыто;
- III** – повернуто в сторону.

зеркала привод механизма регулирования, достигая крайнего положения диапазона, издает характерные щелчки, сигнализирующие о том, что дальнейшую регулировку в данном направлении следует прекратить.

ГИДРОУСИЛИТЕЛЬ РУЛЕВОГО УПРАВЛЕНИЯ

Автомобили оборудуются гидроусилителем рулевого управления, значительно снижающим усилие на рулевом колесе. Если гидроусилитель рулевого управления не функционирует (например, при буксировке автомобиля с неработающим двигателем), сохраняется возможность управлять автомобилем, но для этого требуется прикладывать к рулевому колесу значительно большие усилия.

ПРЕДУПРЕЖДЕНИЕ

Не допускайте движения на нейтральной передаче с неработающим двигателем! В этом случае гидроусилитель рулевого управления и вакуумный усилитель тормозов не работают, поэтому Вы подвергаете опасности себя и других участников движения.

ВНИМАНИЕ!

При работающем двигателе не удерживайте рулевое колесо более 5 секунд после его поворота в крайнее правое или крайнее левое положение. Это может привести к повреждению насоса гидроусилителя рулевого управления.

АВТОМОБИЛЬ LADA NIVA LEGEND И ЕГО МОДИФИКАЦИИ

Автомобиль LADA Niva Legend с пятидверным кузовом «универсал», а также его модификации отличаются от базовой модели LADA Niva Legend трехдверной увеличенной на 500 мм базой колес и оснащенностью.

Задние двери

Задние двери (рис. 11) имеют замок, который можно заблокировать нажатием на кнопку **1** блокировки замка как при открытой, так и при закрытой двери. При этом наружная ручка и внутренняя рукоятка **3** будут иметь холостой ход. Опускное стекло двери опускается и поднимается вращением рукоятки **2** стеклоподъемника.



Рис. 11. Задняя дверь
LADA Niva Legend (5 дверей)

Дверь багажного отделения

Рукоятка привода замка двери багажного отделения располагается у левого переднего сиденья на специальном кронштейне.

Передние сиденья (пятидверный кузов)

На автомобили с пятидверным кузовом устанавливаются оригинальные передние сиденья.

Регулировка передних сидений производится на неподвижном автомобиле при открытых передних дверях.

ВНИМАНИЕ!

Во время регулировки сиденья не прилагайте на рычаг значительное усилие для принудительной фиксации положения сиденья, которое может привести к выходу из строя механизма регулировки сиденья.

Заднее сиденье (пятидверный кузов)

На автомобиле LADA Niva Legend с пятидверным кузовом устанавливается оригинальное трансформируемое заднее сиденье, позволяющее увеличивать площадь багажного отделения. Раскладывание заднего сиденья происходит при открытых задних дверях.

Перед складыванием заднего сиденья замки ремней безопасности необходимо установить в специальные держатели на спинке. При возвращении спинки в вертикальное положение следует заправить плечевые ветви боковых ремней за специальные направляющие элементы, чтобы они не попали за спинку. Подушку сиденья после возвращения в рабочее положение необходимо расправить для ровного сопряжения со спинкой. После возвращения сиденья в рабочее положение замки всех ремней безопасности, а также ленты необходимо извлечь из держателей и направляющих, приведя ремни безопасности в пользовательское положение (см. рис. 9Г–9Е).

ПРЕДУПРЕЖДЕНИЕ

Поскольку в автомобиле подушка заднего сиденья оборудована динамическим замком, то неполная фиксация сиденья может привести к её самопроизвольному откидыванию. Опускание подушки заднего сиденья должно быть полным!

ОРГАНЫ УПРАВЛЕНИЯ

Расположение органов управления показано на рис. 12:

- 1** – сопла системы вентиляции и отопления салона.
- 2** – рулевое колесо.
- 3** – выключатель звукового сигнала.
- 4** – комбинация приборов.
- 5** – рычаг переключателя очистителей и омывателей ветрового стекла.
- 6** – выключатель очистителя заднего стекла.
- 7** – выключатель омывателя заднего стекла.
- 8** – выключатель обогрева заднего стекла со световым индикатором. **В варианном исполнении** выключатель обогрева заднего стекла и наружных зеркал со световым индикатором.
- 9** – выключатель кондиционера со световым индикатором **(в варианном исполнении)**.
- 10** – выключатель режима рециркуляции со световым индикатором **(в варианном исполнении)**.
- 11** – крышка вещевого ящика.
- 12** – ручка вещевого ящика.
- 13** – блок управления отопительно-вентиляционной установкой.
- 14** – выключатель аварийной сигнализации. При нажатии на кнопку включается мигающий свет указателей поворота и контрольной лампы в комбинации приборов. Аварийная сигнализация выключается при повторном нажатии на кнопку.
- 15** – гнездо для установки радиоаппаратуры. Установка радиоаппаратуры должна производиться только у дилера LADA с обязательной отметкой в сервисной книжке.

ВНИМАНИЕ!

Произвольная установка электропотребителей может привести к перегрузке электропроводки и пожару.



Рис. 12. Органы управления и приборы

- 16 – подстаканники.
- 17 – выключатель электроподогрева переднего пассажирского сиденья (**в вариантном исполнении**). Подогрев включается только при работающем двигателе.
- 18 – выключатель электроподогрева водительского сиденья (**в вариантном исполнении**). Подогрев включается только при работающем двигателе.
- 19 – рычаг переключения передач.
- 20 – рычаг переключения передач в раздаточной коробке.
- 21 – блок управления электроприводом наружных зеркал и электростеклоподъемниками передних дверей (**в вариантном исполнении**).
- 22 – рычаг блокировки дифференциала в раздаточной коробке.
- 23 – розетки для подключения дополнительного электрооборудования. Используются для подключения только 12-вольтовых электрических приборов мощностью не более 120 Вт с максимальной силой тока 10 А.
- 24 – педаль акселератора.
- 25 – педаль тормоза.
- 26 – педаль сцепления.
- 27 – выключатель зажигания.
- 28 – гидрокорректор фар. Вращением рукоятки, в зависимости от загрузки автомобиля, корректируется угол наклона пучка света фар таким образом, чтобы не ослеплялись водители встречного транспорта (см. раздел «Переключатель корректора ближнего света фар»).
- 29 – рычаг переключателя указателей поворота.
- 30 – рычаг переключателя света фар.
- 31 – модуль управления светотехникой.

КОМБИНАЦИЯ ПРИБОРОВ

Комбинация приборов показана на рисунке 13а, где:

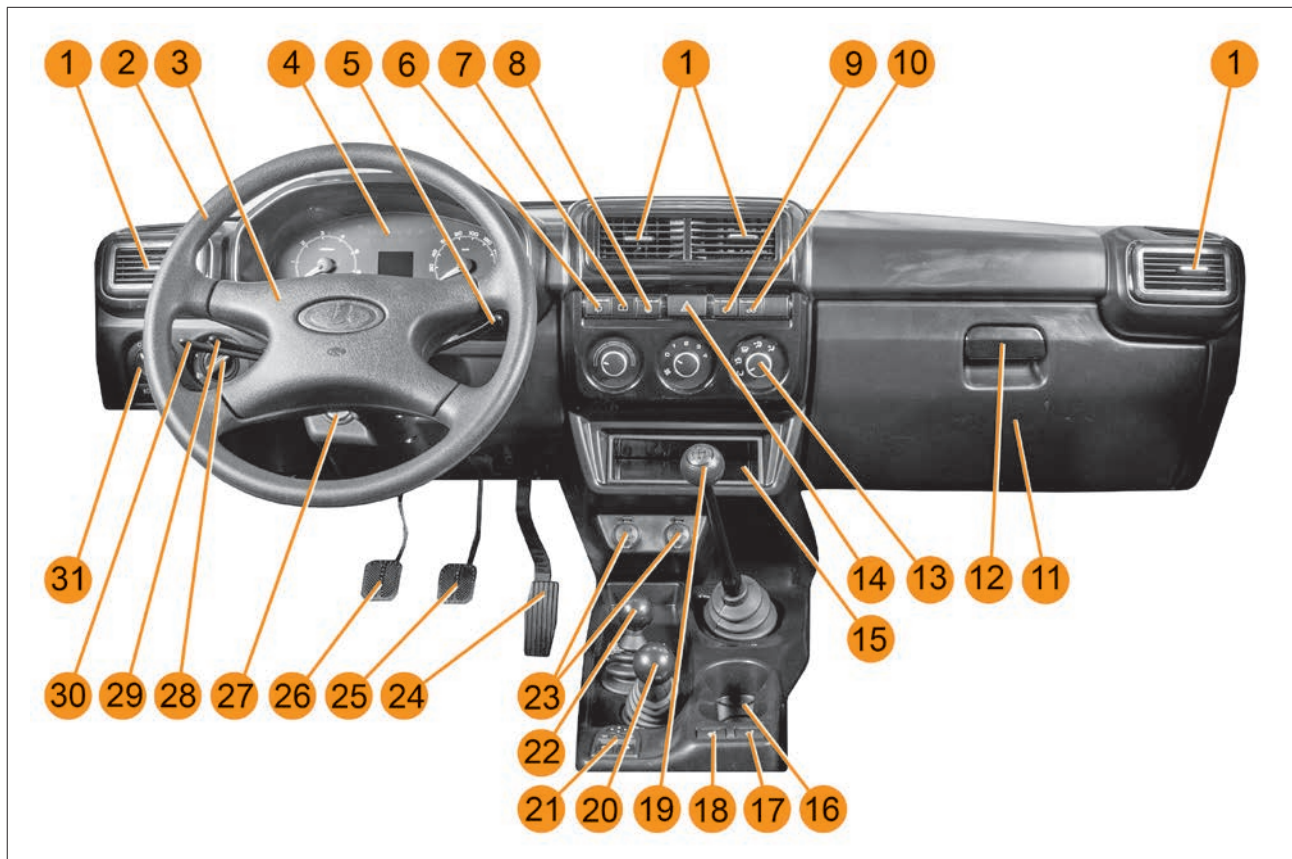
- 1 – сигнализатор включения дальнего света фар. Загорается синим светом при включении дальнего света фар.
- 2 – тахометр. Показывает частоту вращения коленчатого вала двигателя ($\times 1000 \text{ мин}^{-1}$). Зона шкалы свыше 6000 об/мин означает опасные для двигателя режимы.

ВНИМАНИЕ!

Не допускайте работу двигателя в красной зоне, а также работу двигателя с частотой менее 800 мин^{-1} при трогании и движении.

- 3 – сигнализатор включения стояночного тормоза. Загорается красным светом при включении стояночного тормоза.
- 4 – сигнализатор включения указателей поворота по левому борту. Загорается зеленым мигающим светом при включении левого поворота.
- 5 – сигнализатор антиблокировочной системы тормозов (ABS) **в вариантном исполнении**. Загорается желтым светом при включении зажигания и после пуска двигателя гаснет (режим самотестирования).

ВНИМАНИЕ!

Во всех других случаях загорание сигнализатора указывает на неисправность системы ABS, устранение которой необходимо проводить только у дилера LADA.

- 6 – сигнализатор «Отказ тормоза». Загорается красным светом при включении зажигания и после пуска двигателя гаснет (режим самотестирования).



Рис. 13а. Комбинация приборов

ВНИМАНИЕ!

Во всех других случаях загорание сигнализатора свидетельствует о низком уровне тормозной жидкости. Запрещается эксплуатация автомобиля при постоянно горящем сигнализаторе. Устранения причин снижения уровня тормозной жидкости необходимо проводить только у дилера LADA.

7 – сигнализатор недостаточного давления масла. Загорается красным светом при включении зажигания и после пуска двигателя гаснет (режим самотестирования). При работающем двигателе загорается красным светом, если давление в системе смазки двигателя недостаточное.

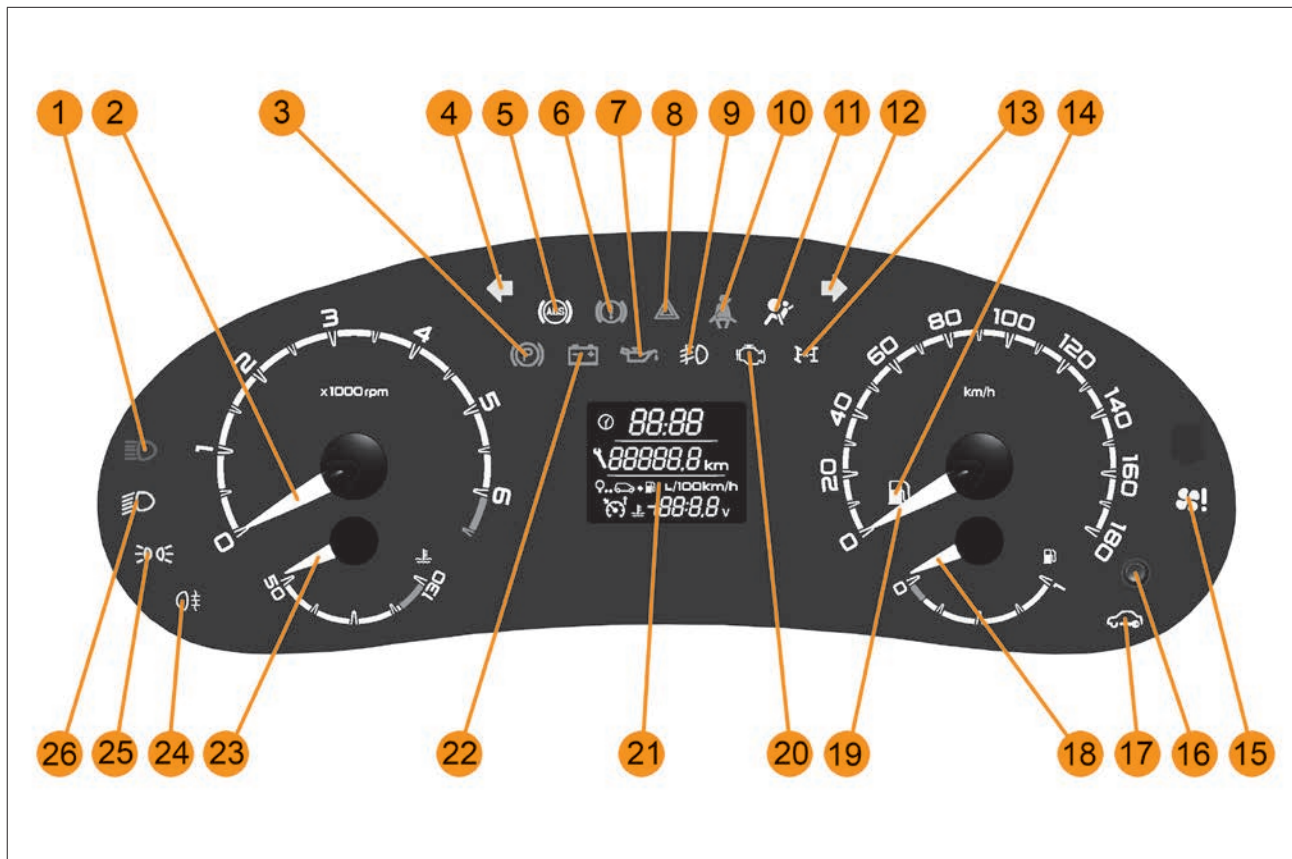
ВНИМАНИЕ!

В случае загорания сигнализатора аварийного давления масла при работающем двигателе, остановитесь как можно скорее с соблюдением ПДД, заглушите двигатель и обратитесь к дилеру LADA для устранения неисправности, т.к. недостаточное давление в системе смазки может привести к выходу двигателя из строя.

8 – сигнализатор включения аварийной сигнализации. Загорается красным мигающим светом при включении аварийной сигнализации.

9 – сигнализатор включения передних противотуманных фар (*в вариантном исполнении*). Загорается зеленым светом при включении передних противотуманных фар.

10 – сигнализатор непристегнутого ремня безопасности водителя. Загорается красным светом при включении зажигания, если не пристегнут ремень безопасности водителя. При движении, одновременно с загоранием светового сигнализатора, раздается прерывистый звуковой сигнал зуммера.

ПРЕДУПРЕЖДЕНИЕ

При движении на автомобиле обязательно пристегивайтесь ремнем безопасности и не перевозите непристегнутых ремнем безопасности пассажиров!

11 – сигнализатор надувной подушки безопасности (*в вариантном исполнении*). Загорается желтым светом при включении зажигания и после пуска двигателя гаснет (режим самотестирования).

ВНИМАНИЕ!

Во всех других случаях загорание сигнализатора указывает на неисправность в системе надувных подушек безопасности, устранение которой необходимо проводить только у дилера LADA.

12 – сигнализатор включения указателей поворота по правому борту. Загорается зеленым мигающим светом при включении правого поворота.

13 – сигнализатор включения блокировки дифференциала. Загорается желтым светом при включении блокировки дифференциала в раздаточной коробке.

14 – сигнализатор резерва топлива. Загорается желтым светом при низком уровне топлива в баке и указывает на необходимость дозаправки во избежание перебоев в работе двигателя.

ПРЕДУПРЕЖДЕНИЕ

Никогда не допускайте полной выработки топлива. Это увеличивает износ узлов топливной системы и может привести к аварийной ситуации на дороге из-за неожиданной остановки Вашего автомобиля, а также к перегреву и повреждению нейтрализатора.

15 – сигнализатор состояния вентиляторов системы охлаждения двигателя. Мигает желтым светом при блокировке или отказе одного или обоих вентиляторов системы охлаждения двигателя.

ПРЕДУПРЕЖДЕНИЕ

Не допускайте эксплуатацию автомобиля с неработающими вентиляторами системы охлаждения двигателя. При загорании соответствующего сигнализатора проверьте состояние рабочей зоны лопастей вентиляторов (между решеткой радиатора и радиаторами систем охлаждения/кондиционирования). При наличии посторонних предметов, затрудняющих работу вентиляторов (ветки, листья, снег, лёд и т.п.), попытайтесь аккуратно удалить их (имейте в виду, что в некоторых случаях вентиляторы могут неожиданно включиться даже при неработающем двигателе). После разблокировки лопастей работоспособность вентилятора должна восстановиться, а сигнализатор – погаснуть. При невозможности освоения вентиляторов следуйте к месту ремонта, обращая внимание на температуру охлаждающей жидкости. При приближении указателя температуры охлаждающей жидкости к красной зоне включите режим «Очистка стекол от снега и льда» (см. раздел «Управление отопительно-вентиляционной установкой»), при наличии кондиционера и рециркуляции отключите их (индикаторы на кнопках не горят). При неисправности вентиляторов необходимо обратиться к дилеру LADA. При эксплуатации автомобиля старайтесь избегать контакта решетки радиатора с объектами, которые могут стать причиной блокировки вентиляторов (кусты, сугробы). Своевременно очищайте рабочую зону лопастей вентиляторов от снега для предотвращения обледенения вентиляторов.

16 – управляющая кнопка.

17 – резерв.

18 – указатель уровня топлива.

ВНИМАНИЕ!

Указатель уровня топлива, ввиду особенностей конструкции автомобиля, может некоторое время отображать информацию с отклонением от истинного значения в следующих ситуациях: при заправке автомобиля с работающим двигателем, после продолжительной стоянки с поперечным или продольным креном с выключенным двигателем, при движении на затяжных спусках или подъёмах. В вышеперечисленных случаях для быстрого восстановления истинного значения показаний уровня топлива необходимо установить автомобиль на горизонтальной площадке, подождать около минуты для стабилизации уровня топлива в баке, выключить и повторно включить зажигание. Кроме того, на точность указателя уровня топлива может негативно влиять заправка топлива после автоматического выключения заправочного крана (см. раздел «Заправка и пробка топливного бака»).

19 – спидометр. Показывает скорость движения автомобиля (км/ч).

20 – сигнализатор «Проверь двигатель». Загорается желтым светом при включении зажигания и после пуска двигателя гаснет (режим самотестирования), если отсутствуют неисправности в системе управления двигателем. В случае обнаружения какого-либо дефекта в системе, лампа горит постоянно или мигает.

21 – многофункциональный дисплей.

22 – сигнализатор заряда аккумуляторной батареи. Загорается красным светом при включении зажигания и гас-

нет после пуска двигателя (режим самотестирования). При работающем двигателе горящая лампа означает нарушение нормальной работы системы электропитания автомобиля и указывает на неисправность системы зарядки аккумулятора, слабое натяжение или обрыв ремня привода генератора или неисправность самого генератора.

ВНИМАНИЕ!

В этом случае необходимо обратиться к дилеру LADA.

23 – указатель температуры охлаждающей жидкости. Переход стрелки в красную зону шкалы указывает на перегрев двигателя.

ВНИМАНИЕ!

Запрещается эксплуатация автомобиля с перегретым двигателем, когда стрелка указателя находится в красной зоне. Автомобиль должен быть доставлен к дилеру LADA для определения и устранения причины перегрева двигателя.

24 – сигнализатор включения задних противотуманных фонарей. Загорается желтым светом при включении задних противотуманных фонарей.

25 – сигнализатор включения габаритных огней. Загорается зеленым светом при включении габаритных огней.

26 – сигнализатор включения ближнего света фар. Загорается зеленым светом при включении ближнего света фар.

МНОГОФУНКЦИОНАЛЬНЫЙ ДИСПЛЕЙ КОМБИНАЦИИ ПРИБОРОВ



Рис. 136. Многофункциональный дисплей

Дисплей разделен на три функциональные зоны поля индикации дисплея:

1 – зона индикации времени. Для установки времени (см. подраздел «Установка времени»);

2 – зона индикации общего пробега, и информирование о необходимости сервисного обслуживания;

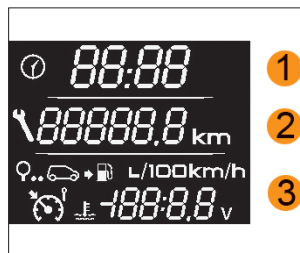
3 – зона индикации функций

бортового компьютера (см. подраздел «Бортовой компьютер»).

Установка времени

Переход в режим коррекции часов осуществляется путем поворота (вправо или влево) до упора и удержания управляющей кнопки **16** (см. рис. 13а) комбинации приборов в течение времени более 1,0 с. При этом становится доступна коррекция часов (разряды десятков и единиц часов индицируются в мигающем режиме), а вторая зона поля индикации общего пробега переходит в режим индикации часового пояса.

Установка часов должна выполняться путем последовательных коротких поворотов (от 0,1 до 1,0 с) до упора управляющей кнопки по или против часовой стрелки для увеличения или уменьшения значения часов соответственно, или путем удержания (более 1,0 с) в повернутом состоянии. При удержании в повернутом состоянии управляющей кнопки в течение

ние 1,0 с происходит повторное увеличение или уменьшение показаний часов на единицу. При дальнейшем удержании происходит циклическое увеличение или уменьшение показаний часов.

Переход из режима установки часов в режим установки минут осуществляется путем короткого (от 0,1 до 1,0 с) нажатия на управляющую кнопку. При этом разряды минут начинают мигать.

Алгоритм установки минут аналогичен алгоритму установки часов. При установке минут значение внутреннего счетчика секунд обнуляется.

Следующее короткое (от 0,1 до 1,0 с) нажатие кнопки комбинации приборов переводит в режим коррекции часового пояса. Алгоритм установки часового пояса аналогичен алгоритму установки часов (минут).

Следующее короткое (от 0,1 до 1,0 с) нажатие кнопки комбинации приборов переводит часы из режима коррекции в режим индикации.



















Если в режиме установки времени в течение 60 с не нажата и не повернута кнопка КП – возврат в режим индикации времени происходит автоматически.

Примечание. В зоне уверенного приема сигналов систем GLONASS/GPS достаточно установки только часового пояса, показания часов (с учетом часового пояса) и минут будут установлены автоматически.

БОРТОВОЙ КОМПЬЮТЕР

Таблица 1



Состав функций бортового компьютера

№ п/п	Описание функции	Минимальное показание	Максимальное показание
1	Напряжение бортовой сети, В	 L/100km/h ±1000.00 V	 L/100km/h ±1200.00 V
2	Остаточный запас хода, км	 L/100km/h ±1000.00 V	 L/100km/h ±1089.9 V
3	Мгновенный расход топлива, л/100 км (при скорости менее 20 км/ч индицируется «-.-»)	 L/100km/h ±1000.00 V	 L/100km/h ±1089.9 V
4	Средний расход топлива на маршруте, л/100 км (первые 500 м маршрута индицируется «- - -»)	 L/100km/h ±1000.00 V	 L/100km/h ±1030.0 V
5	Израсходованное топливо на маршруте, л	 L/100km/h ±1000.00 V	 L/100km/h ±899.9 V
6	Время в пути, чч:мм	 L/100km/h ±00:00 V	 L/100km/h ±89:59 V
7	Средняя скорость на маршруте, км/ч (первые 500 м маршрута индицируется «- - -»)	 L/100km/h ±1000.00 V	 L/100km/h ±1020.0 V
8	Пробег за время поездки, км	 L/100km/h ±1000.00 V	 L/100km/h ±899.9 V
9	Температура наружного воздуха, °С	 L/100km/h ±1000.00 V	 L/100km/h ±1000.00 V

Переключение выводимой на индикацию функции производится коротким (от 0,1 до 1,0 с) нажатием управляющей кнопки **16** (см. рис. 13а) на лицевой панели комбинации приборов. Функции переключаются в следующей последовательности: «напряжение бортовой сети» – «остаточный запас хода» – «мгновенный расход топлива» – «средний расход топлива на маршруте» – «израсходованное топливо на маршруте» – «время в пути» – «средняя скорость на маршруте» – «пробег за время поездки» – «температура окружающего воздуха» – «напряжение бортовой сети» и далее по кольцу. Сброс (обнуление) параметров маршрутного компьютера производится длительным (более 1,5 с) нажатием кнопки комбинации приборов при индикации любого из параметров маршрута: «средний расход топлива на маршруте», «израсходованное топливо на маршруте», «время в пути», «средняя скорость на маршруте», «пробег за время поездки».

Информирование о необходимости сервисного обслуживания

Интервал сервисного обслуживания Вашего автомобиля составляет 10 000 км или один календарный год, в зависимости от того, что наступит ранее.

При достижении порога срабатывания в 1000 км или один месяц (в зависимости от того, что наступит ранее) до необходимости провести сервисное обслуживание при включении зажигания на второй строке экрана многофункционального дисплея на 3 секунды включается индикатор  **000000 km**. При достижении порога срабатывания в 0 км или 0 дней (в зависимости от того, что наступит ранее) до необходимости провести сервисное обслуживание при включении зажигания на второй строке экрана многофункционального дисплея включается индикатор  **0 km**.

После прохождения сервисного обслуживания и обнуления счётчиков этот индикатор включаться не будет.

МОДУЛЬ УПРАВЛЕНИЯ СВЕТОТЕХНИКОЙ И КОРРЕКТОР БЛИЖНЕГО СВЕТА ФАР

Переключатель наружного освещения (ПНО)



Рис. 14а. Переключатель наружного освещения

Переключатель наружного освещения (ПНО) (рис. 14а) имеет три фиксированных положения:

○ – при выключенном двигателе наружное освещение выключено, при включенном двигателе включены дневные ходовые огни (ДХО);

 – дневные ходовые огни выключены, включены передние (совмещенные с ДХО) и

задние габаритные огни, а также фонари освещения номерного знака;

 – включены габаритные огни, фонари освещения номерного знака и ближний или дальний свет фар в зависимости от положения переключателя света фар.

Выключатель задних противотуманных фонарей

Для включения задних противотуманных фонарей нажмите на клавишу  выключателя (рис. 14б) при включенном ближнем свете. При включении задних противотуманных фонарей в комбинации приборов загорается контрольная



Рис. 14б. Выключатели противотуманных фонарей и фар



Рис. 14в. Переключатель корректора ближнего света фар

лампа ☞ . Повторное нажатие на клавишу ☞ отключает задние противотуманные фонари.

Выключатель передних противотуманных фар (в варианном исполнении)

Для включения передних противотуманных фар нажмите на клавишу ☞ выключателя при включенных габаритных огнях. При включении передних противотуманных фар в комбинации приборов загорается контрольная лампа ☞ . Повторное нажатие на клавишу отключает передние противотуманные фары.

Переключатель корректора ближнего света фар

Перед началом эксплуатации автомобиля с включенным ближним светом убедитесь в правильности положения переключателя корректора ближнего света фар (рис. 14в) от состояния загрузки автомобиля.

Положения рукоятки гидрокорректора света фар в зависимости от загрузки автомобиля:

0 – снаряженный автомобиль с водителем (75 кг).

0 – снаряженный автомобиль с водителем и пассажиром на переднем сиденье (150 кг).

1 – не используется.

1,5 – снаряженный пятидверный автомобиль – все места заняты (375 кг).

2 – снаряженный трёхдверный автомобиль – все места заняты (300 кг).

3,5 – снаряженный трёхдверный автомобиль – все места заняты и груз в багажнике до 100 кг (300 кг + 100 кг).

3,5 – снаряженный пятидверный автомобиль – все места заняты и груз в багажнике до 152 кг (375 кг + 152 кг).

4 – снаряженный трёхдверный автомобиль – с водителем и грузом в багажнике до 240 кг (75 кг + 240 кг).

4 – снаряженный пятидверный автомобиль – с водителем и грузом в багажнике до 350 кг (75 кг + 350 кг).

При других вариантах загрузки без превышения разрешенной максимальной массы автомобиля выбирается промежуточное положение рукоятки.

ПРЕДУПРЕЖДЕНИЕ

Правильная регулировка угла наклона пучка света фар уменьшает ослепление водителей встречного транспорта. Во избежание недостаточного уровня освещения дорожного полотна не устанавливайте рукоятку в положение с числовым значением больше, чем это рекомендовано.



Рис. 15. Подрулевые переключатели

ПОДРУЛЕВЫЕ ПЕРЕКЛЮЧАТЕЛИ

Если включено зажигание и переключатель наружного освещения установлен в положение «включены габаритные огни и свет фар» (рис. 14а), а рычаг 1 (рис. 15) переключателя света фар занимает положение I – включается ближний свет фар, на комбинации приборов загорается символ зелёного цвета (рис. 13а, поз. 26).

При переводе рычага 1 в положение II – включается дальний свет фар, на комбинации приборов загорается символ синего цвета (рис. 13а, поз. 1).

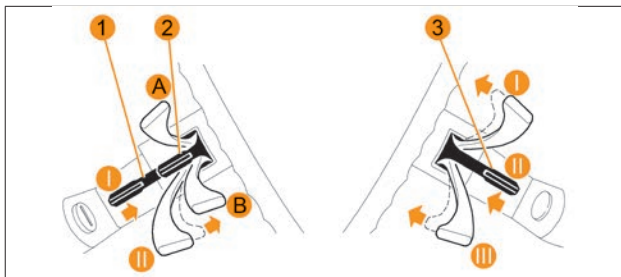
Дальний свет фар также можно включить перемещением рычага на себя вдоль рулевой колонки (нефиксированное положение), независимо от положения переключателя наружного освещения и положения ключа в выключателе зажигания.

При переводе рычага 2 переключателя указателей поворота в положение «А» включаются указатели правого поворота, в положение «В» – указатели левого поворота.

При выходе автомобиля на прямую после поворота рычаг автоматически возвращается в исходное положение. Эту операцию можно выполнить вручную.

Рычаг 3 переключателя очистителей и омывателей ветрового стекла находится в положении:

I – стеклоочиститель ветрового стекла выключен;
 II – стеклоочиститель ветрового стекла работает прерывисто;
 III – стеклоочиститель ветрового стекла работает непрерывно.
 Перемещением рычага на себя (нефиксированное положение) включается омыватель ветрового стекла.

Во избежание выхода из строя стеклоочистителей перед их включением в зимнее время года после длительной стоянки при обильных осадках необходимо очистить стекла от снега.

ВНИМАНИЕ!

Не следует включать стеклоочиститель в случае, если ветровое стекло сухое. Это может привести к появлению царапин на стекле или повредить щетки. Перед включением стеклоочистителей при сухом стекле всегда используйте омыватель стекол.

ВНИМАНИЕ!

После прекращения подачи омывающей жидкости из жиклеров не допускается повторное включение насоса омывателя. Использовать систему омыва стекол повторно можно после заполнения бачка омывающей жидкостью (см. подраздел «Омывающие жидкости» в разделе «Техническое обслуживание и текущий ремонт автомобиля»).



Рис. 16. Вещевой ящик



Рис. 17. Розетки для подключения дополнительного электрооборудования в салоне



Рис. 17а. Розетка для подключения дополнительного электрооборудования в багажнике

ВЕЩЕВОЙ ЯЩИК

Чтобы открыть крышку вещевого ящика, потяните вверх ручку **1** и откиньте крышку на себя.

РОЗЕТКА ДЛЯ ПОДКЛЮЧЕНИЯ ДОПОЛНИТЕЛЬНОГО ЭЛЕКТРООБОРУДОВАНИЯ

Розетка для подключения дополнительного электрооборудования используется для подключения только 12-вольтовых электрических приборов мощностью не более 120 Вт, максимальная сила тока – 10 А.

Месторасположение розеток для подключения дополнительного электрооборудования в салоне – под гнездом установки радиоаппаратуры (рис. 17). Дополнительная розетка для подключения электрооборудования предусмотрена и в багажнике автомобиля (рис. 17а).

ВНИМАНИЕ!

1. Не используйте более одного электрического прибора. Перегрузка розетки может привести к выходу из строя электропроводки автомобиля и короткому замыканию.



Рис. 18. Вилка для подключения дополнительного электрооборудования

2. Если вилка (разъем) электрического прибора слишком свободно или слишком плотно размещается в розетке, это может привести к плохому контакту или заклиниванию вилки (разъема). Используйте электрические приборы только с вилками (разъемами), указанными на рис.18.

3. Не оставляйте подключенные к розетке электроприборы, если водитель и пассажиры покидают салон автомобиля или автомобиль ставится на длительную стоянку (хранение).

4. Не подключайте электроприборы, вырабатывающие электрический ток (например, аккумуляторы).

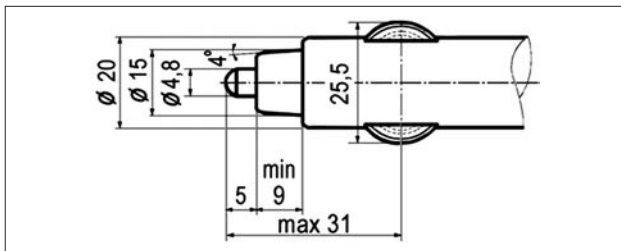
5. Закрывайте крышку розетки для подключения дополнительного электрооборудования, если розетка не используется. Вставка посторонних предметов, кроме соответствующих вилок (разъемов), попадание посторонних предметов или какой-либо жидкости в розетку может привести к неисправности электрической системы автомобиля или короткому замыканию.

ЭКСПЛУАТАЦИЯ АВТОМОБИЛЯ



Рис. 19. Установка номерных знаков

УСТАНОВКА НОМЕРНЫХ ЗНАКОВ

Автомобиль комплектуется деталями для крепления номерных знаков. Передний номерной знак крепится на переднем бампере двумя винтами **1** (рис. 19), двумя прижимными шайбами **2** и двумя гайками **3**. Задний номерной знак крепится двумя винтами **5** к двери задка, в установленные заводом-изготовителем пластмассовые втулки **4**.



Рис. 20. Выключатель зажигания

ВЫКЛЮЧАТЕЛЬ ЗАЖИГАНИЯ

Положения ключа в выключателе зажигания показаны на рисунке 20.

0 – выключено. Всё выключено, ключ не вынимается, механическое противоугонное устройство не включено.

I – зажигание. Включено зажигание, ключ не вынимается.

II – стартер. Включен стартер, ключ не вынимается, положение ключа нефиксированное.

III – стоянка. Зажигание выключено, при вынудом ключе срабатывает механическое противоугонное устройство, блокирующее вал рулевого управления.

Для выключения противоугонного устройства вставьте ключ в выключатель зажигания и, слегка поворачивая рулевое колесо вправо-влево, переведите ключ в положение **0**.

ПУСК ДВИГАТЕЛЯ

Особенности пуска двигателя с ЭСУД

1. Нажмите на педаль сцепления и установите рычаг переключения передач в нейтральное положение.

2. Вставьте ключ в выключатель зажигания и включите стартер. Если двигатель не начнет работать при первой попытке, выключите зажигание и через 20–30 секунд повторно включите стартер. Включать стартер более чем на 10–15 секунд не рекомендуется. Во время пуска двигателя нажимать на педаль акселератора не допускается. В случае затрудненного пуска двигателя (в камеры сгорания поступило излишнее количество топлива) нажмите на педаль акселератора до упора и включите на 10–15 секунд стартер для продувки цилиндров, после чего отпустите педаль акселератора и пускайте двигатель в установленном порядке.

При попытке пуска более 20 секунд произойдет автоматическое отключение стартера (защита от его перегрева).

Обращайте внимание на показания указателя уровня топлива при пуске после продолжительной стоянки автомобиля со значительным поперечным или продольным креном: при горячей контрольной лампе резерва и показании указателя, соответствующем нулевой отметке, возможно осушение топливозаборника. В таком случае, для гарантированного пуска рекомендуется установить автомобиль более горизонтально, либо долить топливо в бак.

После пуска двигателя отпустите ключ зажигания, который автоматически возвратится в положение I (см. рис. 20). При устойчивой работе двигателя после пуска плавно отпустите педаль сцепления.

Пуск двигателя в холодное время года

Данные рекомендации обеспечивают пуск полностью исправного автомобиля с аккумуляторной батареей, заряженной не менее чем на 75 %.

1. Моторное масло должно соответствовать температуре окружающей среды (см. приложение 1).

2. Класс испаряемости бензина – для зимнего периода года в зависимости от климатического района применения в соответствии ГОСТ Р 51866.

3. Межэлектродный зазор свечей зажигания в зимний период целесообразно снизить до минимальной величины, то есть до 1 мм.

4. Оставляя автомобиль на длительное время на открытой стоянке, перед выключением двигателя рекомендуется «прожечь» свечи зажигания. Для этого в течение одной минуты повысить частоту вращения двигателя до 3000 мин⁻¹, а затем заглушить.

5. Перед пуском, включив зажигание, сделайте паузу в несколько секунд, чтобы электробензонасос успел поднять давление в топливной рампе до рабочего значения.

6. Перед пуском и во время пуска держать нажатой педаль сцепления, а на педаль акселератора не нажимать.

7. Если в течение 10 секунд вспыхек в цилиндрах двигателя нет, попытку пуска прекратить. Повторить ее через 40 секунд.

8. Если вторая попытка пуска была безуспешной, третью следует начинать с полностью нажатой педалью акселератора (режим продувки цилиндров). После 6–8 секунд продувки начинайте плавно отпускать педаль акселератора, задержав ее в положении, при котором появятся вспыхки.

9. Если и третья попытка пуска не удалась, то либо температура окружающей среды ниже, чем предусмотрено «Техническими условиями» (минус 25 °С – граница воз-

возможности холодного пуска двигателя без вспомогательных устройств), либо двигатель неисправен, либо есть какое-то отклонение от рекомендаций, приведенных выше.

При температуре окружающего воздуха ниже минус 25 °С для более интенсивного прогрева двигателя и сохранения его теплового режима рекомендуется закрывать фартуком вентиляционные отверстия в облицовочной решетке.

Двигатель с системой впрыска топлива при наличии нейтрализатора и датчика кислорода работает исправно в том случае, если используется только неэтилированный бензин. Этилированный бензин в короткий срок выводит данные элементы из строя, появляется дымный выхлоп, резко возрастает расход топлива и ухудшается динамика автомобиля.

ВНИМАНИЕ!

Во избежание повреждения нейтрализатора автомобиля можно заводить буксировкой только при холодном двигателе. Предпочтительнее заводить двигатель от аккумулятора другого автомобиля или внешнего источника тока 12 вольт, пользуясь вспомогательными кабелями.

Ни в коем случае не используйте стартер для передвижения автомобиля.

Особенности пуска двигателя посредством буксировки

При разряде аккумуляторной батареи/неисправности стартера только в исключительных случаях допускается пуск двигателя посредством буксировки автомобиля.

При этом должны соблюдаться все требования к буксировке автомобилей, изложенные в разделе «Буксирование и эвакуация автомобиля».

Пуск необходимо осуществлять плавным включением сцепления на скорости, которая должна соответствовать номеру включенной передачи.

Расстояние, на котором осуществляется попытка пуска (движение буксируемого автомобиля с неработающим двигателем, после включения зажигания и передачи) не должно превышать 50 м, иначе возможно повреждение дорогостоящего катализатора.

Пуск двигателя с помощью вспомогательной аккумуляторной батареи

При пуске двигателя с помощью вспомогательной аккумуляторной батареи следует принимать во внимание:

1. Напряжение вспомогательной аккумуляторной батареи должно составлять 12 В. При этом разница емкостей разряженной и вспомогательной батареи не должна быть существенной.
2. Для подключения к вспомогательной батарее должны быть использованы провода только с достаточным поперечным сечением (не менее 16 мм²).

Провода соединяйте следующим образом: сначала один конец провода присоедините к положительному полюсу разряженной батареи «А» (рис. 21), затем другой конец к положительному полюсу вспомогательной аккумуляторной батареи «В». Затем конец второго провода присоедините к отрицательному полюсу вспомогательной батареи, а другой конец к «массе» автомобиля, как показано на рисунке.



Рис. 21. Схема подключения вспомогательной батареи

ПОЛОЖЕНИЕ РЫЧАГОВ РАЗДАТОЧНОЙ КОРОБКИ

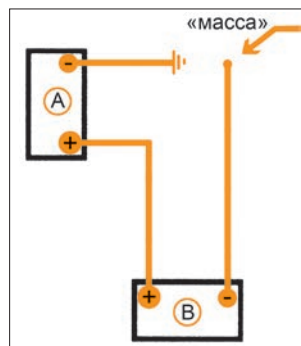

Рис. 22. Рычаги раздаточной коробки

Н – низшая передача;
N – нейтральное положение;
В – высшая передача.

Рычаг блокировки дифференциала может занимать положения (рис. 22):

Р – разблокирован;
Б – блокирован.

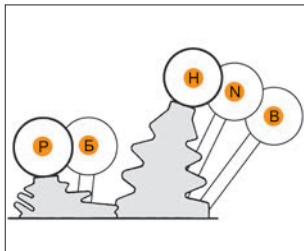
При включении блокировки загорается контрольная лампа **13** блокировки дифференциала (см. рис. 13а).

Положение рычага переключения передач в раздаточной коробке означает:

ДВИЖЕНИЕ АВТОМОБИЛЯ



Рис. 23. Схема переключения передач

Перед началом движения проверьте положение рычагов раздаточной коробки – оно должно соответствовать дорожным условиям.

Движение автомобиля начинайте на первой передаче и по мере роста частоты вращения коленчатого вала своевременно переходите на высшие передачи.

Схема переключения передач показана на рис. 23.

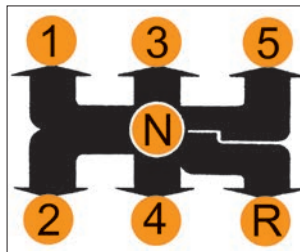
На автомобиле установлено сцепление, в приводе которого зазоры отсутствуют. В связи с этим, во избежание пробуксовки сцепления, после переключения передачи и включения сцепления снимите ногу с педали. В процессе движения не держите ногу на педали сцепления.

Своевременно, в соответствии с дорожными условиями, переходите на низшую передачу в коробке передач, избегая перегрузки двигателя.

Для движения задним ходом нажмите на рычаг переключения передач, утопив его до упора и переведите в положение, соответствующее включению задней передачи. Заднюю передачу включайте только при полностью остановленном автомобиле.

ВНИМАНИЕ!

Включение задней передачи производится только на неподвижном автомобиле и не раньше, чем через три секунды после выжимания педали сцепления.

Для получения максимального тягового усилия на колесах (при преодолении крутых подъемов, движении с прицепом большой массы, движении по вязким грунтам) или минимальной устойчивой скорости движения предварительно включайте низшую передачу раздаточной коробки.

Включение высшей передачи раздаточной коробки можно производить в движении при выключенном сцеплении.

Для преодоления труднопроходимых участков дороги временно блокируйте дифференциал. **Не блокируйте дифференциал в момент пробуксовки колес автомобиля.** Блокировку рекомендуется проводить вне дорог с твердым покрытием после небольшой пробуксовки колес (предпочтительно на неподвижном автомобиле с выключенным сцеплением). При затруднении включения (выключения) блокировки рекомендуется производить ее при движении с минимальной скоростью и изменением положения рулевого колеса, избегая приложения чрезмерных усилий к рычагу. После преодоления труднопроходимых участков дифференциал разблокируйте – движение автомобиля по хорошим дорогам с заблокированным дифференциалом сокращает срок службы механизмов силовой передачи, увеличивает износ шин и расход топлива. **Запрещается движение на высоких скоростях с включенной блокировкой дифференциала ввиду высокой вероятности опасного заноса автомобиля.**

По возможности водите автомобиль на умеренных постоянных скоростях. Резкие ускорения и замедления, движение автомобиля на повышенных скоростях приводят к перерасходу топлива. Кроме того, перерасход топлива также вызывают недостаточное давление воздуха в шинах, изношенные или загрязненные свечи зажигания, применение для двигателя масел с большей вязкостью, чем рекомендуется.

Во время движения следите за работой различных систем по соответствующим приборам и сигнализаторам комбинации приборов. В нормальных условиях сигнализаторы красного цвета (а также сигнализаторы желтого цвета в мигающем режиме) не должны включаться – их включение сигнализирует о необходимости проверки соответствующей системы.

ВНИМАНИЕ!

Для всех модификаций LADA Niva Legend запрещается буксировка прицепа со скоростью, превышающей 100 км/ч (если национальным законодательством не предписывается меньшая максимальная скорость).

Преодоление бродов, луж

При движении через водные преграды нужно быть предельно внимательным, так как они могут скрывать ямы или подводные препятствия, на которых можно повредить колеса или детали подвески. Не допускается преодолевать водные преграды глубиной более 0,5 м. Въезд в воду и движение вброд следует осуществлять осторожно, не допуская образования волны перед решёткой радиатора, так как в этом случае возможно попадание воды через воздухозаборник воздушного фильтра в двигатель. Это неизбежно приведет к выходу двигателя из строя.

Особое внимание и осторожность проявляйте в первые минуты после начала дождя, так как смоченная пыль на дорожном покрытии образует скользкую пленку, резко снижающую сцепление шин с дорогой.

После преодоления бродов или глубоких луж необходимо произвести легкое притормаживание автомобиля, чтобы просушить тормоза, так как эффективность мокрых тормозов резко падает.

Во время обгона включайте стеклоочиститель ветрового стекла на максимальный режим – это поможет избежать потери видимости за счет возможного выброса воды из-под колес обгоняемого транспорта. Такие меры предосторожности желательно применять и в том случае, если обгоняют Вас.

Не проводите в дождливую погоду обгон, если водяное облако из-под колес впереди идущего автомобиля полностью закрывает обзор зоны обгона.

Чтобы не двигаться в водяном шлейфе от впереди идущих автомобилей, увеличивайте дистанцию и снижайте скорость движения.

При движении вдоль тротуаров во время дождя или после него, при проезде через лужи снижайте скорость, чтобы брызги из-под колес Вашего автомобиля не попадали на пешеходов.

ТОРМОЖЕНИЕ И СТОЯНКА

Конструкция тормозов обеспечивает эффективное торможение. Тем не менее, старайтесь тормозить плавно и умеренно во всех случаях, избегая резких торможений.

Не выключайте зажигание и не вынимайте ключ из выключателя зажигания при движении автомобиля. С остановкой двигателя возрастает усилие, которое необходимо приложить к педали тормоза для торможения автомобиля. Кроме того, при вынужденном выключении зажигания блокируется рулевое управление, и автомобиль становится неуправляемым.

В случае выхода из строя одного из контуров тормозной системы торможение автомобиля обеспечивает второй контур. При этом ход педали тормоза увеличивается и снижается эффективность торможения, что в первый момент может быть оценено Вами как полный отказ тормозов. В данном случае не отпускайте педаль и не производите многократные нажимы, которые только увеличивают тормозной путь, а нажимайте на педаль до получения максимально возможного эффекта торможения.

При остановке на подъеме или на спуске включите стояночный тормоз и, соответственно, первую или заднюю передачи.

Стояночный тормоз включается перемещением вверх рычага стояночного тормоза (рис. 24). Для выключения стояночного тормоза слегка потяните рычаг вверх и, нажав на кнопку **1** в торце, полностью опустите рычаг до упора.



Рис. 24. Рычаг стояночного тормоза

Чтобы тормозные колодки не примерзли к барабанам после движения по мокрым дорогам при резких колебаниях температур, не оставляйте автомобиль на открытой площадке с затянутым стояночным тормозом, не просушив тормоза плавными торможениями при движении к стоянке.

Антиблокировочная система тормозов

В варианном исполнении автомобили оснащаются антиблокировочной системой тормозов (АБС), которая предотвращает блокировку колес при торможении, обеспечивая тем самым сохранение заданной траектории движения и минимальный тормозной путь практически в любых дорожных условиях. Однако при торможении на дороге с рыхлым покрытием (гравий, песок, неукатанный снег) может произойти некоторое увеличение тормозного пути по сравнению с торможением в тех же условиях с заблокированными колесами. АБС выполняет также дополнительную функцию электронного распределения тормозных сил, которая при служебном торможении и отказе основной функции АБС обеспечивает оптимальное соотношение тормозных сил передних и задних колес автомобиля.

ВНИМАНИЕ!

Во избежание ограничения работоспособности АБС не устанавливайте на автомобиль колёса разной разности.

При экстренном торможении максимально быстро и с максимальным усилием нажимайте на тормозную педаль и удерживайте ее, не отпуская до конца торможения. При изменении направления движения во время торможения также не отпускайте тормозную педаль.

ПРЕДУПРЕЖДЕНИЕ

Прерывистое торможение (отпускание и повторное нажатие тормозной педали) на автомобилях с АБС увеличивает тормозной путь.

Торможение с участием АБС начинается со скорости более 8 км/ч и сопровождается незначительной пульсацией тормозной педали и характерным шумом исполнительных механизмов АБС. АБС прекращает работать при снижении скорости автомобиля до 3 км/ч.

ПРЕДУПРЕЖДЕНИЕ

Загорание сигнализатора АБС, за исключением режима самотестирования при включении зажигания, свидетельствует об отказе функции АБС. В этом случае работа гидравлического привода тормозов не нарушается. Одновременное загорание сигнализатора АБС и сигнализатора неисправности электронного распределения тормозных сил, за исключением режима самотестирования при включении зажигания, свидетельствует об отказе всех функций АБС. В этом случае при торможении возможна преждевременная блокировка задних колес и опасный занос автомобиля. В обоих случаях неисправность должна быть устранена у дилера LADA как можно быстрее.

Система вспомогательного торможения

В варианном исполнении автомобили с АБС оснащаются вакуумным усилителем тормоза с системой вспомогательного торможения, которая по высокой скорости нажатия на педаль тормоза распознает необходимость экстренного торможения и автоматически обеспечивает максимальную эффективность торможения в течение всего времени, пока нажата педаль тормоза.

ЭКСПЛУАТАЦИЯ НОВОГО АВТОМОБИЛЯ

Во время пробега первых 2000 км:

1. При движении автомобиля не превышайте скоростей, указанных в таблице 1.
2. Не производите буксировки прицепа и автомобиля без крайней необходимости.
3. Режимы движения – резкое трогание с места, в том числе с включенным ручным тормозом, разворот с пробуксовкой колес при максимальных оборотах двигателя – **не допускается**, так как это приводит к повреждению дифференциала.
4. Не допускайте работу двигателя в режиме перегрева (порог – 115 °С).

Таблица 1

Максимальные скорости движения нового автомобиля, км/ч

Пробег, км	Передача				
	первая	вторая	третья	четвертая	пятая
0–500	20	40	60	80	90
500–2000	30	50	70	90	110

МЕРЫ ПРЕДОСТОРОЖНОСТИ ПРИ ЭКСПЛУАТАЦИИ АВТОМОБИЛЯ

Автомобиль легок в управлении, обладает высокими динамическими и скоростными качествами на шоссе, а также повышенной проходимостью в условиях размокших грунтовых дорог, песчаной и заснеженной местности. Тем не менее, следует всегда помнить, что автомобиль не предназначен для **постоянной** эксплуатации в тяжелых дорожных условиях.

Не превышайте нагрузку автомобиля, указанную в руководстве. Перегрузка приводит к повреждению элементов передней подвески, к изгибу балки заднего моста, преждевременному износу шин, к вибрации кузова и потере устойчивости автомобиля. Масса груза с багажником, установленным на крыше автомобиля, не должна превышать 50 кг без превышения полезной нагрузки.

В холодное время года перед включением стеклоочистителей убедитесь в том, что щетки не примерзли к стеклам. Несоблюдение этой рекомендации может привести не только к поломке щеток, но и к выходу из строя их электроприводов.

Мягкая подвеска автомобиля хорошо поглощает колебания при быстрой езде по неровной дороге. Однако резкие удары могут деформировать оси нижних рычагов и вывести из строя другие детали ходовой части автомобиля. Поэтому при движении по таким дорогам не развивайте большую скорость.

Для смазки узлов и агрегатов, заправки топливного бака применяйте материалы, рекомендуемые заводом-изготовителем (см. приложение 1).

Не допускайте эксплуатации автомобиля с горячей контрольной лампой недостаточного давления масла.

Никогда не допускайте работы двигателя с частотой вращения коленчатого вала, при которой стрелка тахометра находится в красной зоне шкалы. Стрелка тахометра в зоне с красной штриховкой сигнализирует о приближении частоты вращения коленчатого вала к максимально допустимой. Если максимально допустимая частота вращения коленчатого вала двигателя будет превышена, то при достижении 6200 мин⁻¹ ЭСУД начнет отключать подачу топлива, могут появиться перебои в работе двигателя и толчки в движении автомобиля. При снижении частоты вращения подача топлива возобновится.

Эксплуатация шин с давлением, отличающимся от рекомендованного, приводит к их преждевременному износу, а также к ухудшению устойчивости и управляемости автомобиля.

В конструкции автомобиля применены высокоэффективные дисковые передние тормоза. Однако их долговечная работа может быть обеспечена только при надлежащем уходе – не допускайте накопления засохшей грязи в тормозных механизмах и проводите их промывку после поездок по глубокой грязи.

На автомобиле установлена система зажигания высокой энергии. Поэтому не допускается производить пуск двигателя с помощью искрового зазора, а на работающем двигателе отсоединять высоковольтные провода и проверять цепи высокого напряжения на «искру», так как это может привести к прогару высоковольтных деталей и выходу из строя системы зажигания.

ВНИМАНИЕ!

Жидкостные выделения из выхлопной трубы относятся к конденсату и являются естественным рабочим процессом, неисправностью не является.

ПРЕДУПРЕЖДЕНИЕ

При парковке автомобиля избегайте участков с сухой травяной растительностью, а также другими горючими материалами (ветошь, бумага, древесные стружки и т.п.). Возможно возгорание под автомобилем от нагретых элементов системы выпуска отработанных газов двигателя с последующим воспламенением автомобиля.

ОСОБЕННОСТИ ЭКСПЛУАТАЦИИ АВТОМОБИЛЯ С ЭСУД

Загорание контрольной лампы «» при работающем двигателе не означает, что двигатель должен быть немедленно остановлен – контроллер ЭСУД имеет резервные режимы, позволяющие двигателю работать в условиях близких к нормальным. Тем не менее, причина загорания лампы должна быть установлена у дилера LADA в максимально короткий срок.

Двигатель на автомобиле с ЭСУД при наличии нейтрализатора и датчика концентрации кислорода работает исправно в том случае, если используется только **неэтилированный** бензин. Этилированный бензин в короткий срок выводит из строя данные элементы, появляется дымный выхлоп и резко возрастает расход топлива.

ВНИМАНИЕ!

Нейтрализатор является дорогостоящим узлом, обеспечивающим охрану окружающей среды. Нейтрализатор может выйти из строя и в случае пропусков воспламенения в системе зажигания (перебои в работе двигателя и подергивания при движении автомобиля), т.к. в данном случае топливо будет воспламеняться в нейтрализаторе и температура в нем резко возрастет, что вызовет повреждение каталитического элемента нейтрализатора. Электронные блоки управления двигателем имеют функцию защиты нейтрализаторов от пропусков воспламенения. При появлении пропусков воспламенения в одном или двух цилиндрах сигнализатор «Двигатель» включается в мигающем режиме, производится отключение подачи топлива в цилиндрах, в которых обнаружены пропуски, после этого сигнализатор «Двигатель»

горит постоянно до конца поездки. При появлении пропусков воспламенения нужно принять срочные меры по их устранению.

Демонтаж высоковольтных проводов с приборов системы зажигания осуществлять только за защитный колпачок.

Демонтаж за высоковольтный провод не допускается!



Рис. 25. Блок управления отопительно-вентиляционной установкой (вариантное исполнение)

УПРАВЛЕНИЕ ОТОПИТЕЛЬНО-ВЕНТИЛЯЦИОННОЙ УСТАНОВКОЙ

Отопительно-вентиляционная установка автомобиля предназначена для создания в салоне комфортной температуры воздуха, значение которой регулируется блоком управления (нумерация выключателей и переключателей на рис. 25 указана в соответствии с нумерацией на рис. 12).

ПРЕДУПРЕЖДЕНИЕ

Правильное пользование органами управления отопительно-вентиляционной установки в соответствии с изложенными рекомендациями позволяет повысить безопасность движения за счет быстрой очистки стекол от снега и льда, а также устранения запотевания. Необходимо помнить, что быстрая очистка стекол и наиболее эффективное отопление салона возможны только при полностью прогретом двигателе.

Для увеличения подачи воздуха в салон переведите рукоятку **13б** переключателя режимов работы вентилятора в одно из 4-х положений. Положение «1» – минимальная скорость подачи воздуха в салон, положения «2» и «3» – средние скорости, положение «4» – максимальная. В положении переключателя «0» вентилятор не работает, подачи свежего воздуха в салон нет.

ВНИМАНИЕ!

При движении автомобиля с закрытыми окнами рекомендуется включать вентилятор отопительно-вентиляционной установки для создания в салоне избыточного давления, для исключения попадания пыли через неплотности кузова, а также с целью избежать запотевания стекол.

Рукоятка **13в** блока управления служит для распределения подачи воздуха и может быть установлена в любое из 5-ти положений.

Если рукоятка **13в** установлена своей белой меткой напротив символа , воздух поступает в нижнюю часть салона, в зоны ног водителя и переднего пассажира. Давление и скоростной напор воздуха, создаваемые в переднем ряду в зонах ног водителя и переднего пассажира, позволяют переместить нагретый воздух к задним пассажирам.

Если рукоятка **13в** установлена своей белой меткой напротив символа , воздух поступает в нижнюю часть салона, в зоны ног водителя и пассажиров, а также через сопла обдува ветрового стекла и сопла обдува стекол передних дверей.

Если рукоятка **13в** установлена своей белой меткой напротив символа , воздух поступает через сопла обдува ветрового стекла и сопла обдува стекол передних дверей.

Если рукоятка **13в** установлена своей белой меткой напротив символа , воздух поступает через сопла обдува ветрового стекла и стекол передних дверей, а также через

боковые и центральные сопла вентиляции в верхнюю часть салона для обдува водителя и пассажиров.

Если рукоятка **13в** установлена своей белой меткой напротив символа , воздух поступает через боковые и центральные сопла вентиляции в верхнюю часть салона для обдува водителя и пассажиров.

Рукоятками **1** (рис. 26) регулируется направление воздушного потока в боковых дефлекторах, а рукоятками **2** регулируется направление воздушного потока в центральных дефлекторах.

Вентиляция салона

Для осуществления вентиляции салона (подачи в него неподогретого воздуха) необходимо сделать следующее:

- в жаркую погоду проветрить салон, для этого на короткое время открыть окна и двери;
- рукоятку **13в** (см. рис. 25) установить в зависимости от желаемого направления потока;
- рукоятками **1** и **2** (см. рис. 26) отрегулируйте направление воздушных потоков в боковых и центральных дефлекторах в зависимости от желаемого направления;
- рукоятку **13б** (см. рис. 25) переключателя режимов работы электровентилятора отопительно-вентиляционной установки поставить на желаемую скорость подачи воздуха в салон.

Предотвращение запотевания стекол

При высокой влажности воздуха в салоне, например, во время интенсивного дождя, внутренние или наружные поверхности стекол могут запотевать. Для предотвращения запотевания внутренних поверхностей стекол необходимо сделать следующее:

- рукоятку **13в** перевести в положение ;
- рукоятками **1** (см. рис. 26) направить воздушный поток в боковых дефлекторах на соответствующие боковые стекла в зону обзора зеркал заднего вида;
- рукоятку **13а** (см. рис. 25) установить в положение подачи максимально теплого воздуха (красная зона) в холодное время года (максимально холодного воздуха в теплое время года, кроме того, рекомендуется включить кондиционер при его наличии);
- рукоятку **13б** (см. рис. 25) поставить на скорость подачи воздуха в салон в зависимости от степени запотевания стекол.

ВНИМАНИЕ!

При мойке автомобиля не допускается включать электровентилятор отопительно-вентиляционной установки, что соответствует положению «0» рукоятки 13б (см. рис. 25).

Для предотвращения запотевания наружных поверхностей стекол необходимо воспользоваться системой очистки стекол, для очистки остальных стекол нужно припарковаться и воспользоваться мягкой тканью для протирки стекол.

Очистка стекол от снега и льда

Для быстрой очистки ветрового и стекол передних дверей от снега и льда рекомендуется сделать следующее:

- смести мягкой щеткой снег и лёд со стекол и воздухозаборных отверстий на капоте перед ветровым стеклом (не рекомендуется использовать жесткие скребки для очистки стекол и воздухозаборных отверстий во избежание появления царапин на стеклах и ЛКП капота);
- рукоятку **13а** (см. рис. 25) установить в положение подачи максимально теплого воздуха (красная зона);





Рис. 26. Дефлекторы отопительно-вентиляционной установки

- рукоятку **13в** установить в положение ;
- рукоятками **1** (см. рис. 26) направить воздушный поток в боковых дефлекторах на соответствующие боковые стекла в зону наибольшего обледенения;
- рукоятку **13б** (см. рис. 25) поставить на максимальную скорость подачи воздуха в салон.

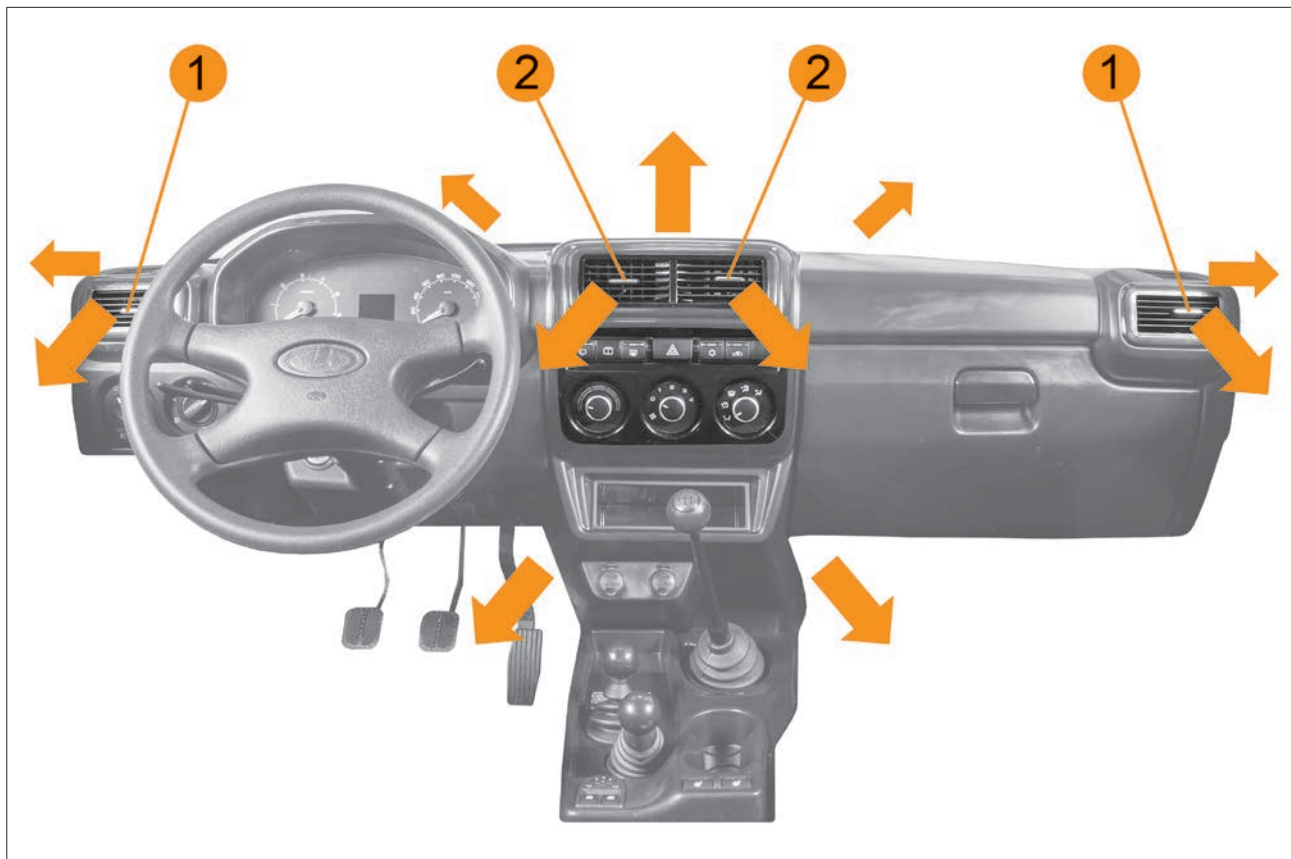

Быстрый прогрев салона

Для быстрого прогрева салона рекомендуется установить рукоятки блока управления в следующие положения:

- рукоятку **13а** (см. рис. 25) установить в положение максимально теплого воздуха (красная зона);
- рукоятку **13в** установить в положение ;
- рукоятку **13б** переключателя режимов работы электровентилятора поставить в положение «3» или «4»;
- **в варианном исполнении** (только в комплектации с кондиционером) включить кнопку **10** управления рециркуляцией с символом  (загорается световой индикатор). Если при этом происходит запотевание или обмерзание стекол, то выключить рециркуляцию (повторным нажатием кнопки **10** световой индикатор погаснет).

Отопление салона

Для того, чтобы температура в салоне (при подаче в него теплого воздуха) поддерживалась на желаемом уровне, рекомендуется сделать следующее:

- рукояткой **13а** установить желаемую температуру в салоне;
- рукоятку **13б** установить в положение «2» или «3» (либо более высокое положение по желанию);
- рукоятку **13в** (см. рис. 25) установить в желаемое положение направления потоков воздуха (рекомендуемое положение  или ).

ВНИМАНИЕ!

Чтобы обеспечить эффективную работу отопительно-вентиляционной установки (отопителя), регулярно очищайте от снега, льда и листьев отверстия для забора наружного воздуха, расположенные перед ветровым стеклом на капоте, и коробку воздухопритока (при открытом капоте, под вентиляционными отверстиями).

Не допускайте повышения влажности воздуха в салоне от испарения воды и снега с ковровых покрытий и резиновых ковриков, очищайте их своевременно.

Содержите стекла автомобиля в чистоте – на грязных стеклах задерживается больше влаги, увеличивается время на их оттаивание.

Не загромождайте выходные отверстия для использованного воздуха в бивках багажного отделения.

При работе системы отопления в максимальном режиме не рекомендуется открывать окна.



Безотказность работы управления отопительно-вентиляционной установкой обеспечивается строгим соблюдением изложенной последовательности переключения её рукояток и кнопок.

После мойки автомобиля необходимо включить электровентилятор отопительно-вентиляционной установки для работы в режиме максимальной скорости подачи воздуха в салон (рукоятка **13б** в положении «4») продолжительностью не менее одной минуты.

Особенности управления кондиционером

В варианном исполнении блок управления отопительно-вентиляционной установкой имеет дополнительную кнопку **9** (рис. 25) управления кондиционером, который обеспечивает охлаждение воздуха, подаваемого в салон автомобиля.

Для включения функции охлаждения (кондиционирования) салона при закрытых окнах:

1. Включите зажигание и запустите двигатель.
2. Включите электровентилятор, установив рукоятку **13б** (рис. 25) в любое из положений «1», «2», «3» или «4».
3. Нажмите кнопку **9** (рис. 25) выключателя кондиционера с символом . Контрольный световой индикатор, расположенный на кнопке, будет светиться в течение всего времени работы кондиционера.
4. Установите рукоятку **13в** своей меткой напротив символа  или в другое желаемое положение.
5. Рукоятку **13а** установите в положение, соответствующее синей зоне шкалы, в зависимости от желаемой степени охлаждения воздуха.

При включении кондиционера удаление запотевания стекол работает более эффективно, особенно при высокой влажности наружного воздуха.

При работе кондиционера возможно появление влаги под моторным отсеком. Это нормально, так как система кондиционирования автомобиля выводит сконденсированную на испарителе кондиционера влагу из салона.

Для выключения кондиционера повторно нажмите на кнопку **9** (рис. 25) с символом , световой индикатор погаснет.

ВНИМАНИЕ!

Кондиционер работает только при работающем двигателе, когда температура наружного воздуха не ниже 5°C и при установке рукоятки **13б** (рис. 25) в одно из положений «1», «2», «3» или «4» (т.е. при включенном электровентиляторе отопительно-вентиляционной установки).

Не перекрывайте подачу воздушных потоков через боковые и центральные дефлекторы, иначе теплообменник

охлаждения воздуха (испаритель) может обледенеть и перекрыть подачу воздуха в салон.

При включении кондиционера возможно усиление шума внутри салона, это связано с запуском и работой компрессора кондиционера и включением вентиляторов модуля охлаждения двигателя, при стабилизации процесса кондиционирования уровень шума снижается.

Для установки желаемой температуры воздуха в салоне поверните рукоятку **13а** по часовой стрелке для повышения (красная зона), против часовой стрелки для понижения (синяя зона).

Для обеспечения эффективной работы системы кондиционирования её необходимо включать на короткое время (5–10 минут) не реже одного раза в месяц (при положительной температуре окружающего воздуха).

Максимальное охлаждение кондиционером

Используется для максимально интенсивного охлаждения воздуха в салоне в жаркую погоду или после длительного хранения автомобиля на солнце с помощью кондиционера *(в варианном исполнении)*:

1. Проветрите салон, для чего откройте на короткое время окна и двери.
2. Поверните рукоятку **13а** (рис. 25) против часовой стрелки в левое положение до упора (синяя зона).
3. Установите рукоятку **13в** (рис. 25) своей меткой напротив символа . Не перекрывайте подачу воздушных потоков через боковые и центральные дефлекторы.
4. Рукояткой **13б** (рис. 25) включите максимальную скорость подачи воздуха в салон (положение «4»).

5. Включите кондиционер, нажав на кнопку **9** (рис. 25) с символом . Контрольный световой индикатор будет светиться в течение всего времени работы кондиционера.

6. Включите режим рециркуляции кнопкой **10** с символом , при этом будет светиться контрольный световой индикатор.

При достижении желаемого уровня температуры в салоне выключите режим рециркуляции повторным нажатием кнопки **10** с символом  (контрольный световой индикатор погаснет) и вращением рукояток **13а** и **13б** выберите оптимально комфортный режим в салоне.

В режиме охлаждения салона не рекомендуется:

- устанавливать температуру воздуха в салоне с разницей от наружной температуры воздуха более 10–12 °С, особенно при коротких переездах в городском цикле;
- направлять потоки охлажденного воздуха в сторону головы, на открытые участки тела, так как это может привести к переохлаждению и последующему заболеванию;
- направлять поток охлажденного воздуха на ветровое стекло, что вследствие большой разницы температур может вызвать запотевание (конденсация влаги на поверхности стекла), обмерзание, а также повреждение (растрескивание стекла).

ВНИМАНИЕ!

Включение кондиционера при езде в гористой местности или в тяжелых дорожных условиях с прицепом может привести к перегреву двигателя.

Следите за сигнализатором температуры охлаждающей жидкости. Если он свидетельствует о перегреве двигателя, выключите кондиционер. Иначе возможны повреждение или полный отказ двигателя.

Так как компрессор кондиционера приводится от двигателя автомобиля, то при работе кондиционера возможны небольшие изменения при работе двигателя (изменение оборотов холостого хода двигателя в момент включения/выключения кондиционера, снижение мощности двигателя при движении).

Экономичная эксплуатация кондиционера

Привод компрессора кондиционера осуществляется от двигателя автомобиля, поэтому его работа в режиме кондиционирования (охлаждения салона) влияет на расход топлива. Чтобы по возможности сократить время использования кондиционера, необходимо выполнять следующие рекомендации:

- при высокой температуре воздуха в салоне перед поездкой необходимо проветрить его, открыв на короткое время окна и двери;
- для повышения эффективности охлаждения при включенном кондиционере всегда закрывайте окна и люки;
- если комфортная температура воздуха в салоне может быть достигнута без включения кондиционера, то предпочтительнее использовать режим вентиляции салона;
- рекомендуется защищать автомобиль от излишнего нагрева под солнцем естественным образом: парковать автомобиль в тени или применять на стеклах специальные защитные экраны (жалюзи).

Особенности использования режима рециркуляции воздуха в салоне

Для ускорения охлаждения воздуха в салоне рекомендуется на короткое время включать режим рециркуляции, для чего нажмите на кнопку **10** (рис. 25) с символом  (включится

световой индикатор), при этом прекращается поступление наружного воздуха и происходит забор воздуха из салона.

ПРЕДУПРЕЖДЕНИЕ

Режим рециркуляции может быть включен только на непродолжительное время, так как при этом свежий воздух в салон не поступает, от дыхания людей со временем ухудшается качество воздуха в салоне. Это может привести к сонливости водителя и пассажиров.

АУДИОПОДГОТОВКА

На автомобиле устанавливаются провода для подключения радиоприемника и громкоговорителей.

Разъемы для подключения к радиоприемнику находятся в центральной части панели приборов на месте установки радиоприемника.

С комбинированной антенной (GLONASS/GPS и активной антенны FM-радио) требуется подключение напряжения питания усилителя антенны FM-радио. Питание усилителя осуществляется по центральной жиле коаксиального кабеля FM-антенны. При использовании радиоприёмников без питания антенны по центральной жиле коаксиального кабеля требуется переходное устройство (сепаратор).

Для сохранения гарантии изготовителя техническое обслуживание, ремонт и установку на автомобиле дополнительного радиооборудования проводите у дилера LADA с обязательной отметкой в сервисной книжке. У дилеров LADA имеется перечень разрешенного АО «АВТОВАЗ» к установке дополнительного оборудования и специально разработанные технологии по его монтажу.

Перечень разрешённых к установке радиоприемников и переходных устройств следует уточнять у дилера LADA.





Рис. 27а. Блок освещения салона

БЛОК ОСВЕЩЕНИЯ САЛОНА

На Вашем автомобиле устанавливается блок освещения салона, показанный на рисунке 27а:

- 1** – зона расположения микрофона;
- 2** – зона расположения громкоговорителя;
- 3** – клавиша экстренного вызова;
- 4** – индикатор состояния;
- 5** – клавиша включения секции общего освещения салона в режим «Включено»;
- 6** – клавиша включения секции общего освещения салона в режим «Включено при открытой двери»;
- 7** – секция общего освещения.

При нажатии на клавишу **6** с пиктограммой  включается режим общего освещения. При нажатии на клавишу **5** с пиктограммой  включается режим «Включено при открытой двери». В случае нажатия обеих клавиш приоритет имеет клавиша с пиктограммой .

Переключатели режимов общего освещения кнопочного типа с фиксированным положением «Включено».

В вариантном исполнении на Ваш автомобиль может быть установлена система вызова экстренных оперативных служб или устройство вызова экстренных оперативных служб.

Система вызова экстренных оперативных служб



В вариантном исполнении на Ваш автомобиль установлена система вызова экстренных оперативных служб (далее СВЭОС), предназначенная для автоматического (при аварии) и ручного вызова оператора системы «ЭРА-ГЛОНАСС». Микрофон и громкоговоритель используются для связи с оператором системы «ЭРА-ГЛОНАСС».

« SOS» – клавиша **3** вызова оператора системы «ЭРА-ГЛОНАСС» расположена в блоке освещения салона. Переключатель кнопочного типа с нефиксированным положением «Включено». Время нажатия клавиши для инициализации экстренного вызова – 2 секунды.

В режиме ожидания (при включенном запуске) СВЭОС осуществляет проведение самодиагностики, прием сигналов навигационных спутниковых систем «ГЛОНАСС и GPS», постоянное вычисление времени, скорости, направления движения и координат местонахождения автомобиля.

Автоматический экстренный вызов

При дорожно-транспортном происшествии (ДТП), если сработали надувные подушки безопасности или произошёл переворот автомобиля, СВЭОС формирует минимальный набор данных, содержащий информацию о координатах и параметрах движения автомобиля в момент наступления





ДТП, времени наступления ДТП, VIN-код автомобиля и другую информацию, необходимую для экстренного реагирования, и передает его оператору системы «ЭРА-ГЛОНАСС». После передачи минимального набора данных производится дозвон оператору для осуществления голосовой связи. Во время осуществления дозвона оператору подсветка клавиши **3** « SOS» мигает красным цветом. При передаче минимального набора данных и во время голосовой связи с оператором подсветка клавиши **3** « SOS» непрерывно горит красным цветом. При осуществлении голосовой связи СВЭОС отключает звуковоспроизведение штатного (или дополнительно установленного) радиоприемника (мультимедийной системы, магнитолы), если до момента осуществления экстренного вызова производилось звуковоспроизведение.

СВЭОС производит автоматический экстренный вызов только при включенном запуске.

Ручной экстренный вызов (клавиша 3 « SOS»)

Ручной вызов можно осуществлять только при включенном запуске. Для осуществления экстренного вызова вручную нажмите клавишу **3** « SOS» на блоке освещения салона и удерживайте в нажатом состоянии не менее 2 секунд.

Алгоритм работы СВЭОС при ручном экстренном вызове аналогичен описанному выше алгоритму при автоматическом экстренном вызове.

Если во время осуществления дозвона (пока подсветка клавиши **3** « SOS» мигает красным цветом), инициированного нажатием клавиши **3** « SOS», повторно нажать клавишу **3** « SOS» и удерживать не менее 2 секунд, то экстренный вызов будет отменен (подсветка клавиши **3** « SOS» красным цветом будет выключена).

Режим «Выключено»

В данном режиме СВЭОС находится, если не производится экстренный вызов и, если зажигание выключено.

В режиме «Выключено» отсутствует подсветка клавиши **3** «**SOS**», а также не горит индикатор **4** состояния системы Υ . В режиме «Выключено» СВЭОС не реагирует на нажатие клавиши **3** «**SOS**». Выход СВЭОС из режима «Выключено» производится при включении зажигания.

Режим тестирования

Режим тестирования предназначен для проверки работоспособности компонентов СВЭОС. В режиме тестирования проверяются работоспособность индикатора состояния СВЭОС, микрофона и громкоговорителя в блоке освещения салона, резервной батареи и других внутренних компонентов СВЭОС.

При желании Вы можете самостоятельно проверить работоспособность СВЭОС путем запуска режима тестирования.

Для запуска режима тестирования необходимо:

- убедиться, что двигатель заглушен;
- перевести ключ в замке зажигания (ЗЗ) в положение «Зажигание включено» и подождать 1 минуту;
- трехкратное выключение-включение зажигания.

После 3-го включения зажигания (переключение ЗЗ № 6) СВЭОС переходит в режим тестирования, если двигатель не запускался во время выполнения процедуры входа.

При этом будет воспроизведена звуковая подсказка «Запущена процедура тестирования».

В ходе проведения тестирования будет производиться проверка работоспособности микрофона и громкоговорителя.

После воспроизведения звуковой подсказки «Произнесите контрольную фразу» Вам будет необходимо произнести любую фразу длительностью не более 5 секунд. Сразу после этого будет воспроизведена звуковая подсказка «Воспроизведение контрольной фразы» и затем будет воспроизводиться произнесенная Вами фраза. Затем будет воспроизведена звуковая подсказка «Введите результат проверки». Если тестирование микрофона и громкоговорителя прошло успешно, то необходимо произвести 2-кратное переключение ЗЗ по описанному ниже алгоритму в течение не более 3 секунд:

№	Исходное положение ЗЗ	Выполняемое действие	Конечное положение ЗЗ
1	Зажигание включено	Выключение зажигания	Зажигание выключено
2	Зажигание выключено	Включение зажигания	Зажигание включено

Если же во время тестирования микрофона и громкоговорителя произошли какие-либо ошибки (не воспроизвелась произнесенная фраза, воспроизвелась слишком тихо или с искажениями и т. п.), то после воспроизведения звуковой подсказки «Введите результат проверки» никаких переключений ЗЗ делать не нужно в течение 7 секунд.

Если в конце проведения процедуры тестирования были обнаружены какие-либо ошибки, следует обратиться к дилеру LADA для устранения неисправности.

ВНИМАНИЕ!

При обнаружении неисправности в работе СВЭОС настоятельно рекомендуем сразу обратиться к дилеру LADA для выявления и устранения неисправности!

При эксплуатации автомобиля с наличием неисправности в СВЭОС не гарантируется ее срабатывание в случае ДТП!

Резервная батарея

В составе блока управления СВЭОС находится резервная батарея, необходимая для обеспечения работоспособности СВЭОС в случае повреждения аккумуляторной батареи автомобиля при ДТП.

При включенном зажигании производится контроль уровня заряда резервной батареи, а также ее подзаряд при необходимости.

Срок службы резервной батареи – 3 года.

Замена резервной батареи производится только у дилера LADA.



При обнаружении неисправностей СВЭОС следует обратиться к дилеру LADA для устранения неисправности.

Индикатор 4 состояния системы

При включении зажигания индикатор 4 состояния системы  загорается красным цветом на 5 секунд, затем гаснет.

Также индикатор загорается красным цветом при обнаружении каких-либо ошибок в функционировании СВЭОС.

После включения зажигания производится инициализация внутренних модулей СВЭОС и производится их самодиагностика. Этот процесс занимает не более 1 минуты. Пока производится инициализация и самодиагностика, индикатор 4 состояния системы  не горит, даже если ранее были обнаружены ошибки. Поэтому для определения наличия ошибок после включения зажигания необходимо подождать 1 минуту. В таблице ниже описаны режимы работы сигнализатора:

Характер неисправности	Режим работы СВЭОС	Цвет подсветки клавиши 3 «  SOS» (белый/красный)	Состояние индикатора 4 
Всё исправно	Инициализация (при включении зажигания)	Белый	Горит 5 секунд
	Режим ожидания	Белый	Не горит
	Дозвон	Красный, мигает	
Неисправность компонентов СВЭОС	Голосовая связь	Красный, горит	Горит
	Режим ожидания	Белый	
	Дозвон	Красный, мигает	
	Голосовая связь	Красный, горит	

Устройство вызова экстренных оперативных служб



В варианном исполнении на Ваш автомобиль установлено устройство вызова экстренных оперативных служб (далее УВЭОС), предназначенное для ручного вызова оператора системы «ЭРА-ГЛОНАСС». Микрофон, громкоговоритель, клавиша экстренного вызова, индикатор 4 состояния устройства  расположены в блоке освещения салона и используются для связи с оператором системы «ЭРА-ГЛОНАСС».

« SOS» – клавиша 3 вызова оператора системы «ЭРА-ГЛОНАСС» – переключатель кнопочного типа с нефиксированным положением «Включено». Время нажатия клавиши для инициализации экстренного вызова – 2 секунды.



В режиме ожидания (при включенном зажигании) УВЭОС осуществляет проведение самодиагностики, прием сигналов навигационных спутниковых систем «ГЛОНАСС и GPS»,

постоянное вычисление времени, скорости, направления движения и координат местонахождения автомобиля.



Ручной экстренный вызов (клавиша 3 « SOS»)

Ручной вызов можно осуществлять только если УВЭОС находится в режиме «Включено». Для осуществления экстренного вызова нажмите клавишу 3 « SOS» на блоке освещения салона и удерживайте в нажатом состоянии не менее 2 секунд. При ручном вызове УВЭОС формирует минимальный набор данных, содержащий информацию о координатах и параметрах движения автомобиля в момент осуществления вызова, время осуществления вызова, VIN-код автомобиля и другую информацию, необходимую для экстренного реагирования, и передает его оператору системы «ЭРА-ГЛОНАСС». После передачи минимального набора данных производится звонок оператору для осуществления голосовой связи. Во время осуществления звонка оператору подсветка клавиши 3 « SOS» медленно мигает красным цветом. При передаче минимального набора данных и во время голосовой связи с оператором подсветка клавиши 3 « SOS» быстро мигает красным цветом. При осуществлении голосовой связи УВЭОС отключает звуковоспроизведение штатного (или дополнительно установленного) радиоприемника (мультимедийной системы, магнитолы), если до момента осуществления экстренного вызова производилось звуковоспроизведение.

После осуществлённого экстренного вызова ожидается обратный вызов.

Если до установления соединения с оператором, инициированного нажатием клавиши 3 « SOS», повторно нажать клавишу 3 « SOS», то экстренный вызов будет отменен (подсветка клавиши 3 « SOS» красным цветом будет выключена).



Режим «Включено»

Чтобы перевести УВЭОС в режим «Включено», необходимо включить зажигание. Индикатор 3 « SOS» начинает светиться красным цветом в течение 30–40 секунд, затем гаснет. После этого индикатор 4 состояния устройства  загорается красным цветом на 5 секунд, а затем гаснет на 3 секунды. Пауза в 3 секунды означает, что УВЭОС инициализировано и готово к работе.

После данной паузы индикатор 4 состояния устройства  начинает светиться красным цветом, если в системе есть ошибки.

Режим «Выключено»

Чтобы перевести УВЭОС в режим «Выключено», необходимо выключить зажигание. Если обратный вызов не ожидается, то время перехода составит до 30 секунд. В случае ожидания обратного вызова время перехода равняется времени ожидания (20 минут).

На протяжении всего времени перехода в режим «Выключено» подсветка клавиши 3 « SOS» светится красным цветом, до полного отключения УВЭОС. Индикатор 4 состояния устройства  при этом не светится, даже если есть ошибки.

В режиме «Выключено» УВЭОС не реагирует на нажатие клавиши 3 « SOS».

Если УВЭОС не ожидает обратного вызова, и в течение времени перехода снова включить зажигание, то произойдет отмена перехода в режим «Выключено».

Если УВЭОС ожидает обратный вызов, то отменить переход, при помощи включения зажигания, можно в течение всего времени ожидания (20 минут).

При отмене перехода в режим «Выключено» индикатор **4** состояния устройства  загорается красным цветом на 5 секунд, а затем гаснет на 3 секунды. Пауза в 3 секунды означает, что УВЭОС снова готов к работе.

Режим тестирования

Режим тестирования предназначен для проверки работоспособности компонентов УВЭОС. В режиме тестирования проверяется работоспособность микрофона и громкоговорителя в блоке освещения салона, резервной батарее и других внутренних компонентов УВЭОС.

При желании Вы можете самостоятельно проверить работоспособность УВЭОС путем запуска режима тестирования.

Для запуска режима тестирования необходимо:

– перевести УВЭОС в режим «Включено»;

– 5 раз нажать клавишу **3**  за время не более 5 секунд.

При этом будет воспроизведена звуковая подсказка «Запущена процедура тестирования».

В ходе проведения тестирования будет производиться проверка работоспособности микрофона и громкоговорителя. После воспроизведения звуковой подсказки «Произнесите контрольную фразу» Вам будет необходимо произнести любую фразу длительностью не более 5 секунд. Сразу после этого будет воспроизведена звуковая подсказка «Воспроизведение контрольной фразы» и затем будет воспроизводиться произнесенная Вами фраза. Затем будет воспроизведена звуковая подсказка «Подтвердите успешное прохождение теста кратковременным нажатием кнопки **3** ». Если тестирование микрофона и громкоговорителя прошло успешно, то необходимо произвести нажатие

клавиши **3**  «SOS» в течение 7 секунд. Далее до окончания самодиагностики необходимо следовать голосовым подсказкам.

Если же во время тестирования микрофона и громкоговорителя произошли какие-либо ошибки (не воспроизвелась произнесенная фраза, воспроизвелась слишком тихо или с искажениями и т. п.), то после воспроизведения звуковой подсказки «Подтвердите успешное прохождение теста» кратковременным нажатием кнопки **3**  «SOS». Никаких нажатий делать не нужно в течение 7 секунд.

При обнаружении ошибок в ходе тестирования они записываются в память блока и присутствуют там до их устранения. Проверить факт устранения ошибок работы системы можно по отсутствию свечения индикатора **4** состояния устройства , когда УВЭОС находится в режиме «Включено», либо повторной процедурой тестирования (для проверки устранения ошибки индикатора, кнопок, микрофона или громкоговорителя системы).

Если в процессе тестирования была воспроизведена фраза «Неверно переданы координаты или координаты отсутствуют», необходимо убедиться в соблюдении условий проведения тестирования (необходимо проводить тест на открытом пространстве), после чего перевести УВЭОС в режим «Включено» и повторить процедуру.

Если в конце проведения процедуры тестирования были обнаружены какие-либо ошибки, следует обратиться к дилеру LADA для устранения неисправности.

ВНИМАНИЕ!

- После окончания тестирования его повторный запуск возможен не ранее 10 минут.
- После завершения экстренного вызова тестирование 2 часа невозможно.

- При обнаружении неисправности в работе УВЭОС в режиме самотестирования или проведении тестирования в ручном режиме (индикатор 4 состояния устройства  непрерывно горит красным цветом) настоятельно рекомендуем сразу же обратиться к дилеру LADA для устранения неисправности!

- При эксплуатации автомобиля с наличием неисправности в УВЭОС не гарантируется его корректная работа!

Резервная батарея

В составе блока управления УВЭОС находится резервная батарея, необходимая для обеспечения работоспособности УВЭОС в случае повреждения аккумуляторной батареи автомобиля при ДТП.

Когда УВЭОС находится в режиме «Включено» – производится контроль уровня заряда резервной батареи, а также ее подзаряд при необходимости.

Срок службы резервной батареи – 3 года.

Замена резервной батареи производится только у дилера LADA.

Индикатор 4 состояния устройства

Индикатор загорается красным цветом при обнаружении каких-либо ошибок в функционировании УВЭОС.

Для определения наличия каких-либо ошибок в функционировании УВЭОС необходимо, чтобы УВЭОС находилось в режиме «Включено».

В таблице ниже описаны режимы работы сигнализатора:

Характер неисправности	Режим работы УВЭОС	Цвет подсветки клавиши 3 «  SOS» (белый/красный)	Состояние индикатора 4 
Всё исправно	Инициализация (при включении зажигания)	Красный (около 40 секунд), затем гаснет	Светится красным 5 секунд, затем гаснет на 3 секунды
	Режим ожидания	Белый/ не светится	Не светится
	Дозвон	Красный, мигает	
Неисправность компонентов УВЭОС	Голосовая связь	Красный, горит	Светится красным
	Режим ожидания	Белый/ не светится	
	Дозвон	Красный, мигает	





Рис. 27б. Блок освещения салона
(в варианном исполнении)

БЛОК ОСВЕЩЕНИЯ САЛОНА (в варианном исполнении)

В варианном исполнении на автомобиле устанавливается блок освещения салона, показанный на рисунке 27б:

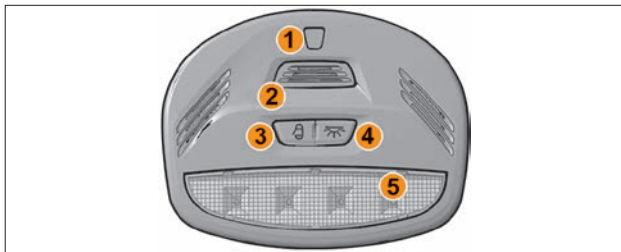
- 1 – заглушка;
- 2 – заглушка;
- 3 – клавиша включения освещения салона в режим «Включено при открытой двери»;
- 4 – клавиша включения освещения салона в режим «Включено»;
- 5 – секция общего освещения.

Переключатели режимов освещения кнопочного типа с фиксированным положением «Включено».

При нажатии на клавишу 3 с пиктограммой  включается режим освещения при открытой двери, при закрывании всех дверей включается режим медленного отключения согласно алгоритму управления основным плафоном освещения салона.

При нажатии на клавишу 4 с пиктограммой  включается режим освещения.

В случае нажатия обеих клавиш приоритет имеет функция клавиши 4 с пиктограммой .

Управление задержкой выключения плафона внутреннего освещения (в варианном исполнении)

Эта функция позволяет сохранять в течение некоторого времени освещение салона после закрытия двери автомобиля, что облегчает действия водителя в темное время суток.

Для работы данной функции переключатель плафона должен быть переведен в выключенное состояние. В этом состоянии, при открывании двери, плафон загорается и горит все время, пока открыта дверь. Если зажигание автомобиля не включено, то после закрытия двери плафон остается во включенном состоянии еще 12 секунд, после чего в течение 4 секунд плавно гаснет. Если дверь закрывается при включенном зажигании автомобиля, то плафон выключается сразу же после закрытия двери. Если во время работы задержки выключения плафона перевести ключ зажигания в положение «Включено», то плафон погаснет без задержки.

Если во время работы задержки выключения плафона снова открыть дверь, то плафон включается и горит все время, пока дверь открыта.



Рис. 28. Блок управления электроприводом наружных зеркал



Рис. 29. Подстаканники

ОБОРУДОВАНИЕ САЛОНА

Наружные зеркала с электроприводом (в варианном исполнении)

В варианном исполнении наружные зеркала оснащены электроприводом. Блок управления электроприводом наружных зеркал располагается на облицовке накладки кожуха пола (рис. 28).

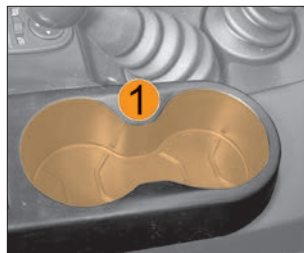
Выбор регулируемого зеркала осуществляется перемещением переключателя **1** в фиксированные положения (правое/левое), соответствующие регулировке правого/левого зеркала.

Выбор оптимального положения зеркал производится наклоном диска джойстика **2** в четырех направлениях: вверх/вниз/вправо/влево.

Наружные зеркала заднего вида **в варианном исполнении** оборудованы электрообогревом, который включается одновременно с обогревом стекла двери задка.

ВНИМАНИЕ!

Не рекомендуется складывать наружные зеркала без необходимости.

Подстаканники

На облицовке обшивки кожуха пола, расположенного между передними сиденьями (рис. 29), имеются места **1** для стаканов.

ПРЕДУПРЕЖДЕНИЕ

При выполнении поворота, ускорении или торможении следите за тем, чтобы жидкость из сосуда, находящегося в подстаканнике, не перелилась через край. Если жидкость горячая, есть опасность получения ожогов и/или вытекания жидкости.

Электростеклоподъемники передних дверей

Для подъема и опускания стёкол передних дверей используются электростеклоподъемники. Подъемом или опусканием переключателей **1** или **2** (рис. 30), расположенных на облицовке накладки тоннеля пола, можно опустить или поднять стекло соответственно левой или правой передней двери на нужную величину. После прекращения нажатия клавиша автоматически устанавливается в среднем положении и стекло останавливается в любой выбранной Вами позиции. Стёкла опускаются не полностью. Это связано с конструкцией стеклоподъемников и не является дефектом.

При слишком частом подъеме и опускании стекла в течение короткого периода времени или при повышенном сопротивлении движению стекла одной из двери может сработать защита от перегрева и электрический стеклоподъемник данной двери на некоторое время отключится.



Рис. 30. Переключатели электростеклоподъемников



Рис. 31. Включатель звукового сигнала

ПРЕДУПРЕЖДЕНИЕ

При закрытии окон с электрическими стеклоподъемниками возможно защемление пальцев рук и других частей тела, что может привести к серьезной травме.

Поэтому при пользовании электрическими стеклоподъемниками будьте внимательны, особенно если в автомобиле находятся дети. Убедитесь, что поднимающееся стекло ничего не защемит.

В случае защемления немедленно прекратите подъем стекла и включите его опускание.

Ответственность за неправильное пользование электрическими стеклоподъемниками несёт водитель автомобиля. Он должен предупредить пассажиров о правилах пользования и опасностях при неправильном пользовании электрическими стеклоподъемниками.

Не разрешайте детям пользоваться переключателями стеклоподъемников!

Выходя из автомобиля, обязательно вынимайте из замка ключ зажигания, чтобы отключить электростеклоподъем-

ники и избежать случайного травмирования оставшихся в автомобиле пассажиров.

Не высовывайте из открытых окон автомобиля руки и другие части тела, следите, чтобы этого не делали дети.

Звуковой сигнал

Автомобиль LADA Niva Legend комплектуется рулевым колесом с включателем звукового сигнала **1** (рис. 31), активация которого происходит нажатием на центральную часть рулевого колеса. Включатель звукового сигнала обозначен символом . Подушкой безопасности рулевое колесо комплектуется.



Рис. 32. Расположение буксирных проушин
(в варианном исполнении)



Рис. 33. Расположение вворачиваемых буксирных проушин
(в варианном исполнении)

БУКСИРОВАНИЕ И ЭВАКУАЦИЯ АВТОМОБИЛЯ

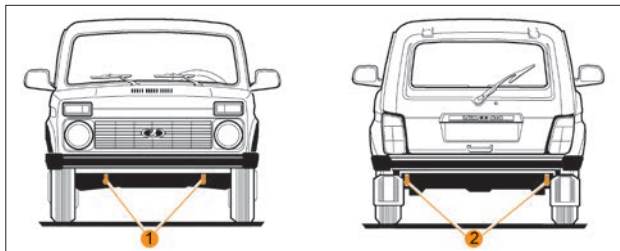
Расположение буксирных проушин на автомобилях LADA Niva Legend показано на рисунке 32:

- 1 – передние буксирные проушины;
- 2 – задние буксирные проушины.

Расположение буксирных проушин на автомобилях LADA Niva Legend Urban показано на рисунке 33:

- А** – место для установки передней вворачиваемой буксирной проушины;
- Б** – место для установки задней вворачиваемой буксирной проушины;
- 1 – передняя втулка с резьбой;
- 2 – вворачиваемая буксирная проушина;
- 3 – задняя втулка с резьбой;
- 4 – декоративная крышка.

Если имеются повреждения колес, трансмиссии, подвески, рулевого управления, кузова или других элементов автомобиля, препятствующие безопасной буксировке автомобиля, то для транспортировки следует использовать опорную тележку или эвакуатор.

Для транспортировки на дальние расстояния или эвакуации застрявшего автомобиля также рекомендуется использовать эвакуатор или специализированную технику.

Буксировка по дорогам общего пользования должна производиться с обязательным соблюдением требований местных ПДД (включая требования по скоростному режиму, работе световых сигналов и др.).

Для тягача должны выполняться требования по допустимой массе автопоезда.

При буксировке/эвакуации используйте сертифицированные типы гибких тросов (длиной не более 5,0 м) или жестких сцепок.

Не рекомендуется использовать металлические тросы или цепи в качестве троса.

Не допускайте при застревании буксования колес с высокой частотой вращения, что может привести к разрыву шин и травмированию, а также к перегреву и разрушению трансмиссии.

Вытягивание (эвакуацию) застрявшего автомобиля посредством проушин рекомендуется производить только в исключительных случаях, посредством эластичного троса, с минимальным его отклонением от продольной оси буксируемого автомобиля.

Исключите нахождение людей вблизи автомобилей при буксировке, особенно при застревании автомобиля (порыв троса может привести к травмированию).

При необходимости буксирования по твердым дорогам или эвакуации застрявшего автомобиля закрепляйте трос/сцепку только в предназначенных для этой цели передней или задней проушинах.

Не используйте проушины или их гнезда для иных целей (например, подъема автомобиля или кузовного ремонта).

При наличии тягово-сцепного устройства рекомендуется его использовать вместо буксирной проушины, особенно в случаях эвакуации застрявшего автомобиля.

Перед буксированием включите зажигание, а рычаг коробки передач установите в нейтральное положение.

Буксирование автомобиля должно проводиться плавно, без рывков и резких поворотов.

При буксировании посредством гибкого троса следите за тем, чтобы трос был постоянно натянут.

Буксировку или эвакуацию застрявшего автомобиля должны производить опытные водители как тягача, так и буксируемого автомобиля.

Предпочтительно, чтобы функции тягача выполняли автомобили специализированных фирм.

Перед буксировкой необходимо максимально облегчить буксируемый автомобиль (разместите пассажиров и багаж в тягаче).

Не допускается буксировка автомобилей в составе с грузовым прицепом.

ВНИМАНИЕ!

Первые две тысячи километров при эксплуатации нового автомобиля (пока не будет проведена полная обкатка двигателя и коробки передач) буксировать другие автомобили или прицепы не допускается!

Особенности использования вворачиваемых буксирных проушин

Вворачиваемая буксирная проушина входит в набор инструментов для автомобиля.

Под декоративной крышкой **4** находятся втулки с резьбой **1** и **3**, в которые вкручивается буксирная проушина **2**.

Проушины закручиваются по часовой стрелке, а откручиваются против часовой стрелки (правая резьба).

Не вворачивайте вместо штатной буксирной проушины какие-либо болты или проушины с других автомобилей, что может вызвать повреждение резьбы, последующий внезапный отрыв проушины с тросом и ДТП.

Буксирную проушину необходимо закручивать до упора и с достаточно высоким усилием (например, максимально возможным при использовании комбинированного ключа), иначе она может выкрутиться.

Буксирный трос не должен быть перекручен, иначе буксирная проушина может выкрутиться.

Периодически проверяйте полноту закручивания проушин, особенно после буксировки с отклонением троса/сцепки от продольной оси.

Всегда выкручивайте проушину по окончании буксировки, иначе рискуете нанести пешеходам серьезные травмы. Запрещается прикладывать к буксирной проушине боковые, изгибающие усилия, которые возникают при отклонении троса/сцепки в сторону (старайтесь располагать тягач так, чтобы трос имел минимальное отклонение вправо/влево или вверх/вниз).

Особенности буксировки автомобилей с механической коробкой передач

В случае крайней необходимости допускается буксировать автомобиль в соответствии с общими рекомендациями по буксированию/эвакуации автомобиля.

В случае крайней необходимости допускается пускать двигатель посредством буксировки (см. раздел «ПУСК ДВИГАТЕЛЯ»).

ПРЕДУПРЕЖДЕНИЕ

Вакуумный усилитель тормозов выполняет свою функцию только при работающем двигателе. Поэтому при буксировании автомобиля с неработающим двигателем при торможении следует значительно сильнее нажимать на педаль тормоза.

Усилитель рулевого управления не работает при выключенном двигателе, в таком случае усилия на рулевом колесе значительно возрастут.

Запрещено буксировать автомобиль, у которого отсутствует питание бортовой электросети.



Схема размещения ТСУ
(в варианном исполнении)



Схема разъема в составе жгута
автомобиля с обозначением
номеров контактов и цветовой
маркировкой проводов
(в варианном исполнении)

БУКСИРОВКА ПРИЦЕПА

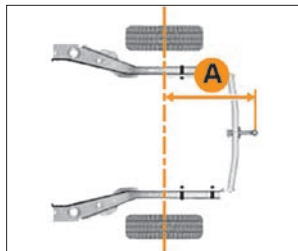
Допускается устанавливать только одобренные АО «АВТОВАЗ» ТСУ у официальных дилеров LADA.

В автомобиле предусмотрены точки крепления тягово-сцепного устройства (ТСУ).

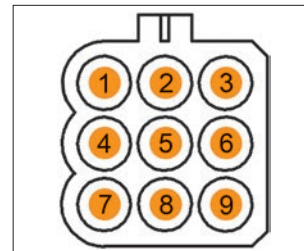
Требования по размещению и использованию ТСУ:

- выдержать расстояние **A** от оси задних колес до центра шаровой опоры по оси 900...940 мм;
- выдержать расстояние от центра шаровой опоры до уровня земли 350...420 мм (при полной массе автомобиля);
- для сбалансированной нагрузки автопоезда следует загружать прицеп, стремясь достигнуть максимально допустимой нагрузки (50 кг) на шаровую опору ТСУ.

В варианном исполнении для подключения электрооборудования прицепа к бортовой сети автомобиля необходимо использовать разъем (см. схему разъема), который

находится в жгуте автомобиля, за съемной облицовкой левого фонаря.

Таблица 2

Назначение контактов

Номер контакта	Цвет провода	Назначение цепи
1	Зелено-черный	Указатель поворота левый
2	Оранжево-черный	Противотуманные огни
3	Черный	Корпус
4	Зеленый	Указатель поворота правый
5	Красно-черный	Признак подключения прицепа (при подключении прицепа соединяется с корпусом)
6	Красный	Стоп-сигналы
7	Желтый	Габаритные огни
8	-	Резерв
9	-	Резерв

ПРЕДУПРЕЖДЕНИЕ

- Суммарный вес автомобиля, груза в нем и нагрузки, передаваемой прицепом на ТСУ, не должен превышать технически допустимую максимальную массу транспортного средства, указанную в табличке изготовителя (см. раздел «Паспортные данные»).
- Запрещается превышать допустимую полную массу автопоезда (суммарная масса автомобиля и прицепа

с учетом степени загрузки автомобиля), указанную в табличке изготовителя (см. раздел «Паспортные данные»).

- С повышением высоты над уровнем моря на каждые 1000 м необходимо уменьшать максимальную массу автопоезда на 10 %, что связано с понижением мощности двигателя и снижением эффективности тормозной системы.
- В целях безопасности запрещается устанавливать на автомобиль запасное колесо временного пользования при буксировке прицепа. Это может привести к потере контроля над автомобилем и травмированию людей в результате дорожно-транспортного происшествия.

ВНИМАНИЕ!

- Первые две тысячи километров при эксплуатации нового автомобиля (пока не будет проведена полная обкатка двигателя и коробки передач) буксировать другие автомобили или прицепы не допускается!
- Всегда снимайте шаровую опору (ТСУ), если не буксируете прицеп.
- Всегда соблюдайте требования местного законодательства в отношении установки ТСУ и эксплуатации автомобиля с прицепом.

Рекомендации по эксплуатации автомобиля с прицепом

- Для лучшей устойчивости автопоезда предпочтительно распределять груз между автомобилем и прицепом так, чтобы автомобиль был с полной нагрузкой (при этом рекомендуется располагать груз в автопоезде как можно ниже).

- Распределяйте и надежно фиксируйте груз в прицепе так, чтобы тяжелые предметы располагались как можно ближе к оси прицепа.
- Откорректируйте при необходимости угол направления ближнего света фар.
- Если необходимо снизить угол направления ближнего света фар более, чем позволяет диапазон регулировки корректора фар, переместите по возможности груз из багажного отделения в салон автомобиля или в прицеп.
- В случае ухудшения обзора назад при присоединенном прицепе, используйте помощников при маневрировании.
- При движении не пытайтесь устранить раскачку прицепа резким ускорением, всегда снижайте скорость.
- Прогнозируйте дорожную обстановку, разгоняйтесь и тормозите плавно во избежание рывков и повреждения элементов автомобиля и прицепа.

БАГАЖНИК НА КРЫШЕ

Багажник на крыше обеспечивает возможность транспортировки дополнительного груза или громоздких предметов (таких как велосипеды, доски для серфинга, байдарки, лыжи и т.д.), которые удобнее размещать снаружи, чем внутри автомобиля.

Разрешается использовать только специально предназначенные для установки на крыше багажники (информацию можно получить у официальных дилеров LADA).

ВНИМАНИЕ!

В случае использования не одобренных АО «АВТОВАЗ» багажников, либо при установке багажника или загрузке багажа не по инструкции, гарантийные обязательства на возникшие в связи с этим повреждения автомобиля не распространяются.

Монтаж багажника на крыше

Багажник крыши необходимо крепить только в предусмотренные для этого места согласно таблице ниже.

Крепление багажника

Модификация и исполнение автомобиля	Место установки багажника	Суммарная нагрузка на конструкцию крыши
LADA Niva Legend (3 двери)	Крепление в обхват сточного желобка крыши кузова	Не более 50 кг
LADA Niva Legend (5 дверей)		
LADA Niva Legend Urban (3 двери)		
LADA Niva Legend Urban (5 дверей)		

При монтаже багажника соблюдайте руководство по монтажу, входящее в комплект поставки.

ВНИМАНИЕ!

Резьбовые соединения багажника крыши необходимо регулярно проверять и по необходимости подтягивать. При движении по дорогам с плохим покрытием необходимо сократить интервал проверки резьбовых соединений.

Загрузка багажа на багажник крыши

Размещайте груз на багажнике крыши так, чтобы исключить его контакт с панелью крыши, радиоантенной или открываемой дверью / крышкой багажного отделения.

Груз должен быть распределен равномерно относительно площади багажника крыши и по возможности не превышать максимальную ширину багажника.

Наиболее тяжелый багаж необходимо располагать как можно ниже.

Элементы багажника или багажа могут ухудшить прием передатчика радиовещания: по возможности располагайте багаж дальше от радиоантенны.

Груз на багажнике крыши должен быть надежно закреплен: при перевозке длинномерного груза дополнительно закрепите его ремнями к передней и задней частям автомобиля. Необходимо обозначать крупногабаритный багаж в соответствии с требованиями ПДД.

Чтобы избежать повреждения или потери груза во время движения, регулярно проверяйте надежность крепления груза. При установке на багажник крыши дополнительных приспособлений для перевозки багажа, в т.ч. запираемого бокса, следуйте инструкциям их изготовителей. Обязательно убе-

дитесь в том, что приспособления надежно закреплены на багажнике.

Допустимая нагрузка на крышу автомобиля является суммой масс багажника крыши и груза (масса и грузоподъемность различных моделей багажников крыши может значительно различаться).

Использование багажника крыши не увеличивает грузоподъемность автомобиля: общая масса пассажиров и перевозимого груза, включая груз и багажник на крыше, не должна превышать грузоподъемность автомобиля (в т.ч. допустимые осевые нагрузки и допустимую полную массу автомобиля).

Значение допустимой нагрузки на крышу и другие массовые параметры автомобиля указаны в разделе «Технические характеристики автомобиля».

Особенности эксплуатации автомобиля с багажником на крыше

При перевозке багажа на крыше автомобиля необходимо учитывать, что динамические свойства автомобиля в связи со смещением центра тяжести и увеличением аэродинамического сопротивления изменяются.

Обязательно соизмеряйте скорость и манеру вождения в соответствии с дорожными условиями.

Рекомендованная максимальная скорость движения – не выше 120 км/ч.

Следует вести автомобиль особенно осторожно при сильном боковом ветре, а также при разъезде с проезжающими мимо крупными транспортными средствами.

Управляйте автомобилем спокойно, избегайте резкого трогания с места и торможения, а также быстрого прохождения поворотов.

При движении по бездорожью максимальную нагрузку багажника крыши необходимо уменьшать на треть.

Если высота груза на крыше превышает 0,5 м, необходимо более внимательно соразмерять скоростной режим с рельефом и состоянием дорожного полотна.

При монтаже багажника крыши и установки на него груза увеличивается габаритная высота автомобиля: это необходимо учитывать при движении в гаражах, тоннелях, под путепроводами и т.д.

Во избежание повреждений снимите багажник крыши перед въездом на автоматическую мойку (либо проконсультируйтесь с работниками мойки, чтобы определить, следует ли снять багажник крыши).

При движении даже с незагруженным багажником крыши увеличивается аэродинамическое сопротивление и возрастает расход топлива. Кроме того, возрастает уровень шума от багажника крыши. Поэтому сразу после использования багажник следует демонтировать с крыши.

ТЕХНИЧЕСКОЕ ОБСЛУЖИВАНИЕ И ТЕКУЩИЙ РЕМОНТ АВТОМОБИЛЯ

В данном разделе приведено краткое описание некоторых видов работ по техническому обслуживанию и текущему ремонту автомобиля.

Полная технология технического обслуживания, ремонта и утилизации имеется у дилеров LADA, которые также оснащены специальным оборудованием и инструментом. В связи с этим, с целью обеспечения высокого качества работ, рекомендуется техническое обслуживание и ремонт проводить у дилера LADA. Периодически после тщательной мойки автомобиля проверяйте состояние защитных резиновых чехлов шарниров приводов передних колес, шаровых опор, а также защитных колпачков шарниров рулевых тяг. Если чехол или колпачок поврежден или скручен, то в шарнир будут проникать пыль, вода и грязь, что вызовет их усиленный износ и разрушение. Поэтому поврежденный чехол или колпачок замените новым, а скрученный – поправьте.

При постоянной эксплуатации в зонах с повышенной пыленностью смену фильтрующего элемента воздушного фильтра следует проводить в два раза чаще, чем указано в сервисной книжке.

УРОВЕНЬ МАСЛА В КАРТЕРЕ ДВИГАТЕЛЯ

При работающем двигателе расход моторного масла – нормальное явление. Величина расхода масла зависит от стиля вождения автомобиля и определяется нагрузкой на двигатель и частотой вращения коленчатого вала. В начальный период эксплуатации расход масла несколько повышен.



Рис. 34. Проверка уровня масла в картере двигателя

Поэтому регулярно, особенно перед дальними поездками, следует проверять уровень масла в картере двигателя. Уровень масла проверяется на холодном неработающем двигателе при нахождении автомобиля на горизонтальной поверхности. Уровень должен находиться между метками **MIN** и **MAX** указателя 1 (рис. 34). При необходимости доливка масла производится через горловину, закрываемую пробкой 2. После доливки уровень масла следует контролировать не ранее, чем через три минуты, чтобы долитая порция масла успела стечь в картер. Для правильного измерения необходимо вставлять указатель уровня 1 в его установочное отверстие до упора.

ВНИМАНИЕ!

Не допускается превышение уровня масла в картере двигателя выше метки **MAX** указателя 1 во избежание выброса масла через систему вентиляции картера. Масло будет попадать в камеру сгорания и вместе с отработавшими газами выбрасываться в атмосферу. На автомобилях, оснащенных каталитическим нейтрализатором, продукты сгорания масла могут вывести нейтрализатор из строя.

УРОВЕНЬ ОХЛАЖДАЮЩЕЙ ЖИДКОСТИ



Рис. 35. Расширительный бачок

Уровень охлаждающей жидкости должен быть выше не более 40 мм метки **MIN**, нанесенной на полупрозрачном корпусе бачка (рис. 35). Проверку уровня и открытие пробки бачка для доливки жидкости проводите только на холодном двигателе. После заливки жидкости пробка должна быть плотно завернута для исключения попадания пыли в бачок.

ВНИМАНИЕ!

Во избежание ожогов не открывайте пробку радиатора системы охлаждения двигателя при горячей охлаждающей жидкости.

В тех случаях, когда уровень жидкости постоянно понижается и приходится часто доливать ее, проверьте герметичность системы охлаждения и устраните неисправность у дилера LADA.

УРОВЕНЬ ТОРМОЗНОЙ ЖИДКОСТИ



Рис. 36. Бачок гидропривода тормозов и сцепления

Уровень тормозной жидкости в объединенном бачке гидропривода тормозов и сцепления **1** (рис. 36), установленном на главном тормозном цилиндре, проверяйте визуально по меткам на корпусе бачка, выполненного из полупрозрачной пластмассы. При снятой крышке **2** с датчиком **3** аварийного уровня тормозной жидкости и новых накладках тормозных колодок уровень тормозной жидкости должен быть на метке **MAX**. После установки крышки **2** с датчиком **3** уровень тормозной жидкости должен быть у нижней кромки заливной горловины бачка. Если гидропривод тормозов и сцепления исправен, понижение уровня жидкости в бачке связано с износом накладок колодок тормозных механизмов. Понижение уровня жидкости до метки **MIN** косвенно свидетельствует об их предельном износе. В этом случае необходимо провести контроль состояния накладок, а доливать тормозную жидкость в бачок нет необходимости, так как при установке новых колодок уровень жидкости в бачке поднимется до нормального.

Сигнализатор «Отказ тормоза» (см. раздел «Комбинация приборов») загорается, когда уровень тормозной жидкости в бачке опустится ниже метки **MIN**, что при частично изношенных или новых накладках колодок тормозных механизмов говорит о потере герметичности системы и об утечке жидкости. Доливку жидкости в этом случае проводите только после восстановления герметичности системы у дилера LADA. При

потере герметичности в гидроприводе сцепления сигнализатор «Отказ тормоза» не загорается, так как разделение контура гидропривода сцепления и контура гидропривода тормозов выполнено выше метки **MIN**. Проверяя уровень тормозной жидкости в бачке, не забудьте также проверить исправность работы датчика аварийного уровня тормозной жидкости, для чего нажмите сверху на центральную часть защитного колпачка датчика – при включенном зажигании в комбинации приборов должен загореться сигнализатор «Отказ тормоза» красным светом.

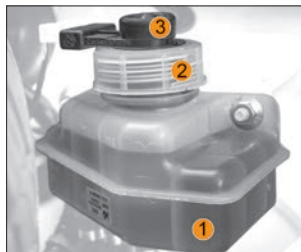
При эксплуатации автомобиля особое внимание уделяйте состоянию гибких шлангов, так как они подвергаются воздействию воды, грязи, песка и соли. В случае выявления мелких трещин на наружной оболочке шланга или при появлении вздутий при нажатии на педаль тормоза необходимо произвести замену шланга на новый.

Через три года эксплуатации тормозную жидкость в системе необходимо заменить. Это связано с тем, что тормозная жидкость впитывает влагу из окружающей среды, которая приводит к понижению ее температуры кипения. Кроме того, содержание воды может вызвать коррозию деталей рабочей тормозной системы. При прокачке гидропривода тормозов не допускайте понижения уровня тормозной жидкости ниже метки **MIN**, при прокачке гидропривода сцепления не допускайте понижения уровня тормозной жидкости ниже 15–17 мм от метки **MAX**.

ПРЕДУПРЕЖДЕНИЕ

Тормозная жидкость ядовита! Поэтому ее следует хранить в плотно закрытой таре и вне досягаемости детей.

Не допускайте попадания тормозной жидкости на лакокрасочное покрытие кузова – это может привести к его повреждению.

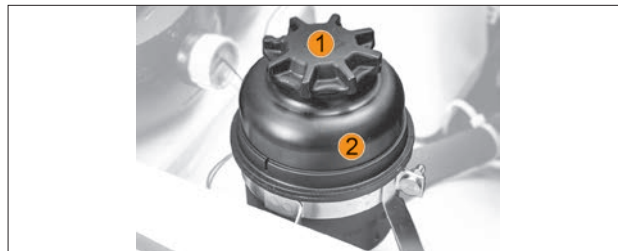

**Рис. 37а. Бачок гидроусилителя руля
(в варианном исполнении)**

ГИДРОУСИЛИТЕЛЬ РУЛЕВОГО УПРАВЛЕНИЯ

Для обеспечения нормальной работы гидравлического усилителя рулевого управления необходимо регулярно контролировать уровень рабочей жидкости в бачке гидроусилителя.

Уровень жидкости при холодном гидронасосе и неработающем двигателе должен находиться:

- **в варианном исполнении** в пределах среднего диаметра указателя на крышке **1** (рис. 37а) бачка **2**.
- **в варианном исполнении** между метками «**MIN**» и «**MAX**» указателя **1** (рис. 37б) крышки бачка **2**.

Падение уровня жидкости свидетельствует о разгерметизации системы и требует обязательной проверки и устранения течи в местах неплотного соединения, что должно быть выполнено у дилеров LADA, выполняющих гарантийный ремонт и техническое обслуживание автомобилей на территории Российской Федерации по договору с изготовителем (приложение 1 в сервисной книжке автомобиля).



Рис. 376. Бачок гидроусилителя руля
(в варианном исполнении)

В крайних положениях рулевого колеса возможно появление шума, вызванного работой перепускного клапана. Это не является неисправностью. При возвращении рулевого колеса к среднему положению перепускной клапан выключается и шум исчезает.

ВНИМАНИЕ!

- Устранение неисправностей и доливка рабочей жидкости должны выполняться только у дилеров LADA, адреса которых указаны в приложении 1 в сервисной книжке автомобиля.
- Не допускается смешивание различных типов рабочих жидкостей.

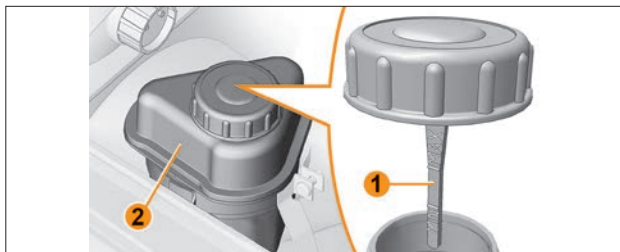

Рис. 38. Аккумуляторная батарея

АККУМУЛЯТОРНАЯ БАТАРЕЯ

Следите за уровнем электролита в аккумуляторной батарее: уровень электролита должен быть между метками **MIN** и **MAX** (рис. 38), нанесенными на полупрозрачный корпус батареи. Не допускается эксплуатация батареи с уровнем электролита ниже линии с меткой **MIN**.

Если меток **MIN** и **MAX** на корпусе батареи нет или корпус непрозрачный, то уровень электролита должен быть на 10–15 мм выше верхнего края сепараторов.

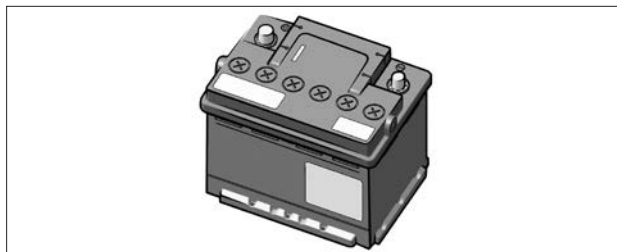
ПРЕДУПРЕЖДЕНИЕ

В связи с тем, что электролит является агрессивной жидкостью, воздействие которой опасно для Вашего здоровья и для деталей автомобиля, рекомендуем обслуживание аккумуляторной батареи проводить на аттестованных станциях технического обслуживания автомобилей.

Не допускайте глубокого разряда аккумуляторной батареи и при необходимости проводите ее подзарядку.

Если аккумуляторная батарея имеет индикатор плотности и уровня электролита («глазок»), то состояние батареи можно определить по его цвету:

- «глазок» зеленого цвета – уровень и плотность электролита в норме;
- «глазок» черного цвета – батарею необходимо зарядить;
- «глазок» белого цвета – уровень электролита ниже нормы.

В варианном исполнении при отсутствии «глазка» уровень заряда батареи можно определить по напряжению на выводах батареи: напряжение батареи (без нагрузки) должно быть не ниже 12,6 В (при температуре 25 °С, это соответствует 75 %-му уровню заряда).

Регулярно проверяйте уровень заряда аккумуляторной батареи, если:

- Вы используете автомобиль в основном для коротких городских поездок.
- Вы эксплуатируете автомобиль при отрицательных температурах окружающего воздуха. При снижении температуры ёмкость батареи уменьшается. В зимний период старайтесь включать только те электроприборы, работа которых действительно необходима.
- Вы подключили к электрической сети автомобиля некоторое количество дополнительных постоянных потребителей, например, часы и другие аксессуары, устанавливаемые при послепродажном обслуживании.
- Ваш автомобиль долгое время находится на стоянке; в этом случае для лучшей сохранности рекомендуем отсоединить аккумуляторную батарею от бортсети автомобиля, сняв клемму. При очень низкой отрицательной температуре,

ниже –30 °С, рекомендуем снять батарею с автомобиля и хранить в тёплом помещении.

ВНИМАНИЕ!

Запрещается снимать клеммы с выводов аккумуляторной батареи при включенном зажигании, поскольку это может вызывать ошибки в работе контроллера ЭСУД или привести к отказам изделий электрооборудования.

Следите за чистотой клемм и зажимов аккумуляторной батареи и за надежностью их соединения. Помните, что окисление клемм и зажимов, а также небрежное соединение вызывают искрение в месте ненадёжного контакта, что может привести к отказу электронного оборудования автомобиля. Также не допускается проверять работоспособность генератора при работающем двигателе путем снятия зажимов с аккумуляторной батареи.

При установке аккумуляторной батареи на автомобиль клеммы жгута проводов подсоединяйте к выводам аккумуляторной батареи в соответствии с указанной полярностью (положительные клеммы жгута и вывод аккумуляторной батареи по размеру больше отрицательных).

При зарядке аккумуляторной батареи от внешнего зарядного устройства непосредственно на автомобиле обязательно отключите батарею от бортсети автомобиля.

СВЕЧИ И ДРУГИЕ ЭЛЕМЕНТЫ СИСТЕМЫ ЗАЖИГАНИЯ

Свечи зажигания в течение интервала между заменами не требуют технического обслуживания. Предохраняйте свечи зажигания от ударов и механических повреждений. Допускается дополнительная замена свечей зажигания. Следите за чистотой высоковольтных проводов и за надежностью их соединений со свечами зажигания и катушкой зажигания.

ПРЕДУПРЕЖДЕНИЕ

Демонтаж высоковольтных проводов с элементов системы зажигания осуществлять только за защитный колпачок. Демонтаж за высоковольтный провод не допускается.



Рис. 39. Бачок омывателя ветрового стекла



Рис. 40. Бачок омывателя заднего стекла

ОМЫВАЮЩИЕ ЖИДКОСТИ

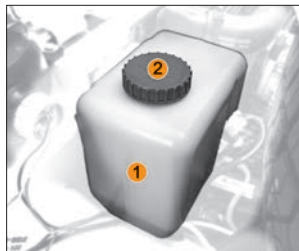
В бачки омывателей заднего и ветрового стекол рекомендуем заливать смесь воды и специальной стеклоомывающей жидкости в пропорции, указанной на ее упаковке. В теплое время можно использовать чистую воду.

Для омыва ветрового стекла доливайте жидкость, отвернув пробку **2** (рис. 39) бачка **1**, расположенного в моторном отсеке слева. Для омыва заднего стекла доливайте жидкость, открыв пробку **1** (рис. 40) бачка омывателя, расположенного в багажном отделении с левой стороны по ходу движения автомобиля, под обивкой.

ВНИМАНИЕ!

При температуре окружающего воздуха 0°C и ниже запрещается оставлять в бачках стеклоомывателей чистую воду (без добавки незамерзающих стеклоомывающих жидкостей) ввиду возможного повреждения насоса омывателей.



Рис. 41. Схема перестановки колес

УХОД ЗА ШИНАМИ

Периодически проверяйте давление воздуха в шинах манометром (см. табл. 1 и 2). Эксплуатация шин с давлением, отличающимся от рекомендованного, приводит к их преждевременному износу, а также к ухудшению устойчивости и управляемости автомобиля. Если наблюдается постоянное падение давления воздуха в шине, проверьте, нет ли утечки воздуха через золотник вентиля. В случае утечки воздуха доверните золотник, а если это не поможет, замените его новым.

Если давление падает при исправном золотнике, то необходимо отремонтировать шину.

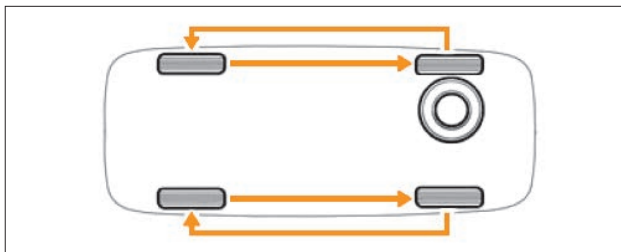
Во избежание повреждения герметизирующего слоя шины демонтаж и монтаж ее проводите с помощью специального приспособления или у дилеров LADA. Чтобы не нарушить балансировку колеса, перед разбортовкой сделайте отметку мелом на шине против вентиля, а при монтаже установите шину по этой метке.

После установки новых шин обязательно отбалансируйте колеса у дилеров LADA.

Для обеспечения равномерного износа шин переставляйте колеса как показано на рисунке 41 согласно указаниям в сервисной книжке.

При эксплуатации автомобиля избегайте притирания колес к бордюрам дорог и быстрой езды по дорогам с нарушенным покрытием (выбоины, ухабы и т.д.), так как повреждение обода колеса может вызвать не только ее дисбаланс, но и потерю герметичности бескамерных шин. При появлении во время движения вибраций проверьте балансировку колес.



Рис. 42. Запасное колесо
(в варианном исполнении)

ЗАПАСНОЕ КОЛЕСО

Автомобиль имеет запасное колесо со штампованным диском с вылетом обода (ЕТ) 58 мм, которое размещается в моторном отсеке (рис. 42).

В случае, когда литые колёса и запасное колесо имеют разный вылет обода, штампованное колесо может использоваться совместно с литыми колёсами только непродолжительное время. При этом должен соблюдаться режим ограничения максимальной скорости движения – 80 км/ч. На диске запасного колеса имеется информационная табличка **1** с указанием разрешённой максимальной скорости – 80 км/ч (рис. 42).

ВНИМАНИЕ!

При установленном запасном колесе временного использования, во время движения автомобиля со скоростью, превышающей указанную в информационной табличке на колесе (см. рис. 42), ухудшаются устойчивость и

управляемость автомобиля, что может привести к аварийной ситуации.

После установки запасного колеса временного использования необходимо принять меры для скорейшего ремонта штатного колеса с литым диском и установки его на место. Помните, что эксплуатация автомобиля с установленными на одной оси колёсами, имеющими разный вылет обода, запрещена Правилами дорожного движения.

Колесо с литым диском не предназначено для размещения под капотом. Запрещается перевозить повреждённое колесо с литым диском на месте хранения запасного колеса. На время доставки к месту ремонта поместите повреждённое колесо в багажное отделение. После снятия запасного колеса закрепите ремни, фиксирующие его в моторном отсеке, так, чтобы не допустить их касания с движущимися частями двигателя.

ПРЕДУПРЕЖДЕНИЕ

Не используйте для крепления колёс с литыми колесными дисками гайки, предназначенные для штампованных дисков. Гайки, предназначенные для крепления колеса с литым диском, имеют упорный бурт. Допускается использовать их для крепления запасного колеса временного использования.



Рис. 43. Подъем автомобиля при замене колес



Рис. 44. Укладка и крепление домкрата и запасного колеса

ЗАМЕНА КОЛЕС

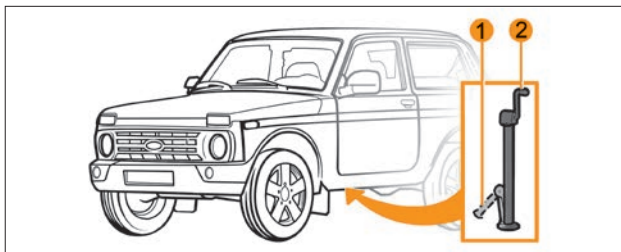
Для замены колес:

- установите автомобиль на ровной площадке и затормозите его стояночным тормозом;
- высадить пассажиров;
- достаньте домкрат, насос и запасное колесо;
- ослабьте гайки крепления заменяемого колеса на один оборот комбинированным ключом (рис. 43);
- вставьте рычаг домкрата **1** в кронштейн и вращайте рукоятку **2** до тех пор, пока колесо не окажется приподнятым на несколько сантиметров над опорной поверхностью;
- отверните гайки и снимите колесо. Установите запасное колесо и равномерно затяните гайки крепления;
- опустите автомобиль и снимите домкрат;
- подтяните гайки, проверьте и доведите до нормы давление воздуха в шине;

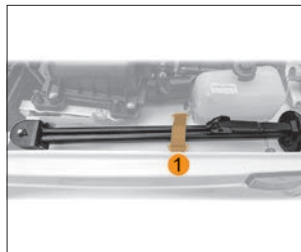
– уложите домкрат и запасное колесо, как показано на рис. 44, и закрепите их эластичными ремнями **1** и **2**. Кроме того, зафиксируйте положение запасного колеса винтом **3**, предварительно подав запасное колесо максимально возможно вперед по ходу движения автомобиля.

ШИНЫ ДЛЯ ДВИЖЕНИЯ ПО ЛЬДУ И СНЕГУ, ИЛИ «ЗИМНИЕ» ШИНЫ

Особенности зимних шин

Для зимних условий эксплуатации АВТОВАЗ рекомендует зимние шины, имеющие отличительный знак на боковине в виде «». Всесезонные шины с маркировкой «M+S» лучше подходят для зимних условий эксплуатации по сравнению с летними шинами, но они все же, как правило, уступают по эффективности зимним шинам.

Вам необходимо установить такие шины **на все четыре колеса**, что обеспечит Вашему автомобилю наилучшее сцепление с дорогой.

Шипованные шины

Шипованные шины могут использоваться только ограниченное время и в соответствии с местным законодательством и Правилами дорожного движения. Необходимо придерживаться скоростных ограничений, установленных действующими правилами.

Хранение

Снятые колеса и шины храните в прохладном, сухом и по возможности темном месте. Предохраняйте шины от попадания на них горюче-смазочных материалов.

Допускаемые типоразмеры шин, колес и давление воздуха в шинах

Модификация и исполнение автомобиля	Размерность шин с индексами грузоподъемности и скорости*	Технические данные применяемых колес					Давление воздуха в шинах, спереди/сзади, МПа (кгс/см ²)	
		DIA,** мм	PCD,*** мм	количество крепежных отверстий, шт.	ширина обода (в дюймах)	вылет обода (ET)****, мм	передние колеса	задние колеса
Устанавливается производителем								
Все модификации	185/75R16 93T	98,0+0,15	139,7	5	5J 5½J, 6J	58 40	0,21 (2,1)	0,19 (1,9)
Допускается устанавливать в эксплуатации								
Все модификации	185/75R16 92Q, 95T	98,0+0,15	139,7	5	5J, 5½J, 6J	40-58	0,21 (2,1)	0,19 (1,9)
	175/80R16 91S, T							

Примечание. Для сохранения первоначального уровня устойчивости, управляемости, виброакустических показателей, расхода топлива устанавливайте на автомобиль шины и колеса только той размерности (шины желательнo той же модели), что были установлены на новом автомобиле.

* Индексы скорости: Q – до 160 км/ч, S – до 180 км/ч, T – до 190 км/ч. Индексы грузоподъемности: 91 – 615 кг, 92 – 630 кг, 93 – 650 кг, 95 – 690 кг.

** DIA – диаметр центрального отверстия колеса.

*** PCD – диаметр расположения крепежных отверстий колеса.

**** Вылет обода (ET) – расстояние от привалочной плоскости диска до середины обода. Применяемость колёс с вылетом менее 58 мм может ограничиваться национальным законодательством.

Допускается применение зимних шин вышеуказанных размерностей.

Крепление колёс

Крепление колес	Резьба	Высота гайки, мм	Размер шестигранника головки гайки под ключ, мм	Класс прочности гайки, не менее	Момент затяжки колес, Н·м
Гайка (штампосварное колесо)	M12x1,25	16+0,7/-0,5	19	6	95±5
Гайка с упором под ключ (штампосварное колесо, литое колесо)		17+0,7/-0,5			
Гайка закрытая, с упором под ключ (штампосварное колесо, литое колесо)		23,7+0,7/-0,5			



Рис. 45. Фара



Рис. 46. Задний фонарь



Рис. 47. Фонарь освещения номерного знака

ЗАМЕНА ЛАМП

При замене ламп используйте лампы, указанные в приложении 2.

Для замены лампы в фаре отверните винты **1** (рис. 45) крепления декоративной облицовки радиатора и снимите ее, ослабьте винты **3** крепления обода оптического элемента, поверните обод против часовой стрелки и снимите его. Выньте оптический элемент **4**, снимите колодку, выведите из пазов усики пружинной защелки и извлеките лампу.

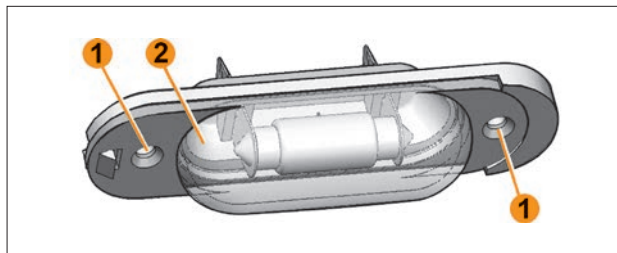
Чтобы заменить лампу в заднем фонаре, снимите с внутренней стороны багажного отделения люк обивки боковины, отсоедините колодку с гнезда **3** (рис. 46), сожмите фиксаторы **2** основания **1** и снимите его в сборе с лампами. Нажмите на неисправную лампу, поверните ее против часовой стрелки и выньте из патрона. Установку новой лампы проводите в обратном порядке.

Для замены ламп в фонаре освещения номерного знака необходимо с внутренней стороны накладке двери задка надавить на орнамент, установленный на накладку, и аккуратно, преодолевая сопротивление пластмассовых защелок,

демонтировать его. Затем через отверстия в накладке двери задка отверните винты крепления фонаря **1** (рис. 47), выньте его из гнезда и снимите рассеиватель **2**.

Для замены ламп в подфарнике поверните патрон со стороны моторного отсека против часовой стрелки и снимите его, нажмите на перегоревшую лампу, поверните против часовой стрелки и выньте ее из патрона. Установку новой лампы проводите в обратном порядке.

Перегоревшую лампу в боковом указателе поворота замените после снятия патрона с лампой со стороны моторного отсека.

Чтобы заменить неисправную лампу в противотуманной фаре снимите частично передний бампер, для чего снимите передний номерной знак и отверните центральные болты крепления бампера, затем со стороны неисправной лампы отверните болт крепления бампера к крылу, затем отогнув бампер вниз, извлеките неисправную лампу, поворачивая патрон против часовой стрелки, затем установите новую лампу и поверните патрон по часовой стрелке. Установку бампера проведите в обратной последовательности. Для замены ламп в противотуманных фарах рекомендуется обратиться к дилеру LADA.



Рис. 48. Схема монтажного блока в салоне с нумерацией предохранителей и реле



Рис. 49. Схема монтажного блока в моторном отсеке с нумерацией предохранителей и реле

ЗАМЕНА ПЛАВКИХ ПРЕДОХРАНИТЕЛЕЙ

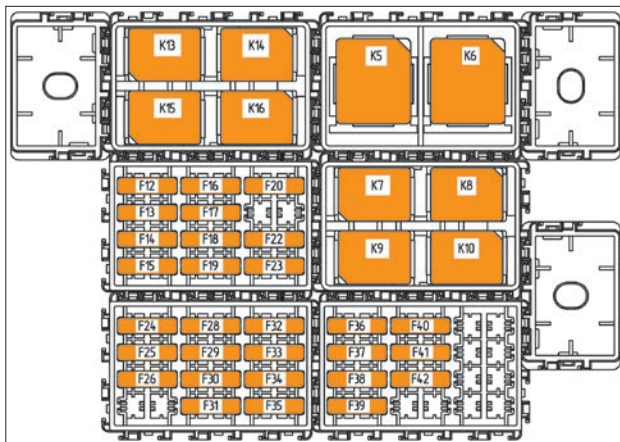
Плавкие предохранители и реле размещены в двух блоках: в салоне (рис. 48) и моторном отсеке (рис. 49).

При замене плавких предохранителей и реле необходимо использовать только новые предохранители и реле, имеющие маркировку в соответствии с таблицами 3–6.

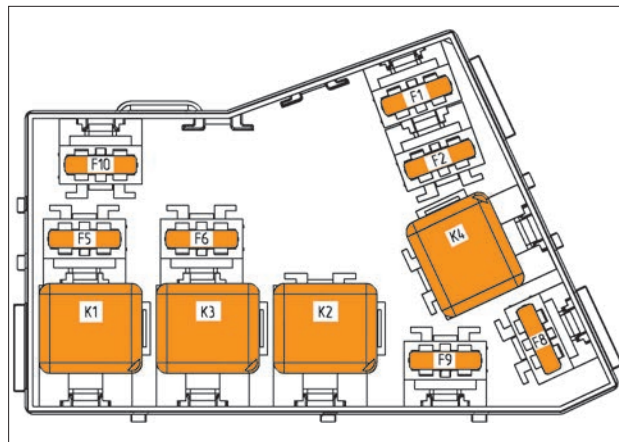
Во избежание оплавления изоляции проводов и корпуса монтажного блока при эксплуатации автомобиля следует использовать только типы плавких предохранителей и реле, одобренные к применению АО «АВТОВАЗ», согласно таблицам 3–6.

ВНИМАНИЕ!

Не допускается применение предохранителей и реле, отличающихся по номиналу силы тока от рекомендуемых в таблицах 3–6. Это может привести к отказам в работе электрооборудования автомобиля или возникновению пожара.

В случае повторного отказа предохранителя для выяснения и устранения причин, вызвавшего его оплавление, обратитесь к дилеру LADA.

Предохранители в монтажном блоке салона автомобиля

Номер предохранителя	Номинал	Защищаемые цепи
F12	7,5А	Питание датчика абсолютного давления, датчика фазы, датчиков кислорода верхнего и нижнего, клапана продувки адсорбера
F13	15А	Питание заднего стеклоочистителя и омывателей переднего и заднего стекол
F14	15А	Питание розетки 12 В багажника (в вариантном исполнении)
F15	5А*	Реле обогрева заднего стекла и наружных зеркал
	15А**	Питание обогревателей передних сидений (в вариантном исполнении) и реле обогрева заднего стекла и наружных зеркал
F16	30А	Питание передних стеклоподъемников и управления боковых зеркал (в вариантном исполнении)
F17	15А	Питание переднего стеклоочистителя
F18	15А	Питание радиоаппаратуры (устанавливается дополнительно у дилера LADA)
F19	20А	Питание первой и второй розеток 12 В салона
F20	10А	Питание муфты кондиционера (в вариантном исполнении)
F21	-	-
F22	20А	Питание обогревателя заднего стекла
F23	20А	Питание вентилятора отопителя салона
F24	5А	Питание лампы заднего хода и сигнала К15 радио
F25	10А	Питание аварийной сигнализации и комбинации приборов
F26	7,5А	Сигнал К15 аварийной сигнализации и комбинации приборов
F27	-	-
F28	5А	Сигнал выключателя тормоза и сцепления

Номер предохранителя	Номинал	Защищаемые цепи
F29	15А	Питание топливного насоса и диагностического разъема
F30	10А	Питание задних противотуманных фонарей
F31	7,5А	Питание противотуманных фар (в вариантном исполнении)
F32	10А	Питание левых габаритных огней, фонаря освещения номерного знака и плафона багажника
F33	7,5А	Питание правых габаритных огней и внутрисалонной подсветки органов управления
F34	10А	Питание дневных ходовых огней (ДХО)
F35	10А	Питание лампы дальнего света левой фары
F36	10А	Питание лампы ближнего света левой фары
F37	10А	Питание лампы ближнего света правой фары
F38	10А	Питание лампы дальнего света правой фары
F39	5А	Питание блока управления отопителем
F40	7,5А	Питание обогревателей боковых зеркал (в вариантном исполнении)
F41	7,5А	Питание ламп стоп-сигнала и дополнительного сигнала торможения
F42	5А	Питание плафона освещения салона и терминала «ЭРА-ГЛОНАСС» (в вариантном исполнении)

* При комплектации автомобиля с предохранителем жёлто-оранжевого цвета.

** При комплектации автомобиля с предохранителем голубого цвета.

Таблица 4

Реле в монтажном блоке салона автомобиля

Номер реле	Номинал	Назначение реле
K5	30A	Реле включения стартера
K6	40A	Разгрузочное реле замка зажигания
K7	20A	Реле включения дальнего света левой и правой фар
K8	20A	Реле включения ближнего света левой и правой фар
K9	20A	Реле включения топливного насоса
K10	20A	Главное реле ЭСУД
K13	20A	Реле включения вентилятора отопителя
K14	20A	Реле включения левого ДХО
K15	20A	Реле включения правого ДХО
K16	20A	Реле включения обогрева заднего стекла и наружных зеркал

Таблица 5

Предохранители в монтажном блоке моторного отсека

Номер предохранителя	Номинал	Защищаемые цепи
F1	25A	Питание монтажного блока салона
F2	25A	Питание монтажного блока салона
F3	-	-
F4	-	-
F5	30A	Питание первого вентилятора радиатора

Номер предохранителя	Номинал	Защищаемые цепи
F6	30А	Питание второго вентилятора радиатора
F7	-	-
F8	25А	Общее питание внешней светотехники
F9	20А	Питание ЭСУД
F10	15А	Питание звукового сигнала

Таблица 6

Реле в монтажном блоке моторного отсека

Номер реле	Номинал	Назначение реле
K1	40А	Реле 1 включения первого вентилятора
K2	40А	Реле 2 включения первого вентилятора
K3	35А	Реле 3 включения второго вентилятора
K4	30А	Реле включения муфты кондиционера (в варианном исполнении)

Примечание. Защищаемые электрические цепи зависят от варианта исполнения автомобиля. Актуальную и более подробную информацию о предохранителях и реле можно получить у дилера LADA.

ПРИБОРЫ НАРУЖНОГО ОСВЕЩЕНИЯ И ВНЕШНЕЙ СВЕТОВОЙ СИГНАЛИЗАЦИИ

Во избежание повреждения световых приборов при мойке не применяйте агрессивные и абразивные чистящие средства или химические разбавители.

Во избежание помутнения рассеивателей и появления царапин на поверхности никогда не стирайте высохшие загрязнения, предварительно обильно смачивайте поверхность рассеивателя водой, для очистки применяйте мягкую ветошь или губку, не применяйте острые предметы для очистки рассеивателей от наледи.

ВНИМАНИЕ!

Не включайте световые приборы с сильно загрязненными рассеивателями или закрытые непрозрачными материалами. Сильное загрязнение световых приборов можно определить визуально, наличие слоя грязи или снега, которое не позволяет отчетливо видеть через рассеиватель лампы или другие детали.

При замене ламп используйте только те типы, которые рекомендованы в данном руководстве.

Несоблюдение данных рекомендаций может привести к разрушению в виде растрескивания или оплавления рассеивателя по причине его перегрева.

ПРЕДУПРЕЖДЕНИЕ

Во время движения автомобиля, при ухудшении видимости дорожного полотна, необходимо остановиться и очистить световые приборы.

Используйте противотуманные огни только по назначению и не забывайте выключать их, когда в них нет необходимости, чтобы не мешать другим участникам движения.

При перемене условий окружающей среды с очень влажным горячим воздухом на среду с холодным воздухом, например, после мойки автомобиля, при сильном дожде, на внутренних поверхностях рассеивателей осветительных и светосигнальных приборов может образовываться конденсат. Для исчезновения конденсата не требуется проводить какие-либо специальные меры. Исчезновение конденсата должно происходить при эксплуатации автомобиля, а для ускорения процесса рекомендуется включать соответствующие осветительные приборы.

КУЗОВ

Кузов является базовым и самым дорогостоящим элементом автомобиля. Он изготовлен из современных материалов и защищен от коррозии высококачественными защитными средствами. Основа долговечности антикоррозионной защиты заложена изготовителем, однако лакокрасочные и другие защитные и декоративные покрытия подвержены естественному старению и износу. Эффективность антикоррозионной защиты и ее долговечность зависят от климатических условий, экологического состояния окружающей среды, условий эксплуатации, хранения, правильного ухода и своевременности принимаемых профилактических мер.

Избегайте чрезмерного приложения усилий либо неконтролируемого движения дверей, крышек багажника и капота, приводящих к повреждениям и/или протиркам дверей и кузова, за которые изготовитель ответственности не несет.

Чтобы не появились царапины на лакокрасочном покрытии кузова, не удаляйте пыль и грязь сухим обтирочным материалом. Автомобиль рекомендуется мыть до высыхания грязи струей воды небольшого напора с использованием

мягкой губки и применением автомобильных шампуней, которые создают защитные пленки от воздействия окружающей среды.

ВНИМАНИЕ!

Не мойте автомобиль содовыми и щелочными растворами, а также сточными водами и другими, не предназначенными для мойки а/м средствами.

Допускается мойка аппаратами высокого давления (не более 65 бар).

При мойке автомобиля избегайте попадания прямой струи воды на воздухозаборное отверстие на капоте, изделия электрооборудования, электронные устройства, датчики и разъемные соединения в моторном отсеке.

Перед мойкой автомобиля прочистите дренажные отверстия дверей и порогов.

ВНИМАНИЕ!

Ввиду наличия на рынке услуг моечных машин с различной конструкцией щеточных узлов, мойка автомобиля с использованием щеточных моечных машин может привести к потере блеска лакокрасочного покрытия и снижению его защитных свойств. Поэтому, перед мойкой, предварительно запрашивайте оператора моечной машины о конструкции, техническом состоянии щеток и степени их воздействия на лакокрасочное покрытие Вашего автомобиля.

Летом мойте автомобиль на открытом воздухе в тени. Если это невозможно, то сразу же обтирайте вымытые поверхности насухо, так как при высыхании капель воды на солнце на окрашенной поверхности образуются пятна.

При отрицательной температуре окружающей среды:

- перед заездом автомобиля с непрогретым салоном на мойку (или парковку) в теплое помещение во избежание появления конденсата на электрических деталях автомобиля необходимо предварительно прогреть (см. раздел «Управление отопительно-вентиляционной установкой»);
- после мойки автомобиля в теплом помещении перед выездом протрите кузов и уплотнители дверей насухо, так как при замерзании оставшихся капель могут образоваться трещины на лакокрасочном покрытии и примерзание уплотнителей к кузову.

ВНИМАНИЕ!

Не мойте автомобиль с включенным зажиганием.

При мойке автомобиля не допускается включать электровентилятор отопительно-вентиляционной установки, что соответствует положению «0» рукоятки переключателя режимов работы вентилятора.

При мойке автомобиля избегайте попадания прямой струи воды на изделия электрооборудования, электронные устройства, датчики и разъемные соединения в моторном отсеке. Следите за состоянием защитных чехлов разъемных соединений электронных блоков и датчиков. При попадании влаги разъемные соединения продуйте сжатым воздухом и обработайте водоотталкивающим автопрепаратом для защиты контактов от окисления.

Во время мойки тщательно промывайте зафланцовки дверей, капота, крышки багажника, сварные швы и соединения моторного отсека, багажника и проемов дверей, так как накопившаяся грязь в указанных местах приведет к разрушению защитно-декоративного покрытия и к коррозии металла.

ВНИМАНИЕ!

При проявлении признаков коррозии (в том числе по сварным соединениям и стыкам), а также нарушений лакокрасочного покрытия (сколы, царапины, истирания) и других защитных покрытий (сколы и истирание мастики и грунта) необходимо обратиться к дилеру LADA для принятия мер по предотвращению дальнейшего развития коррозии, восстановлению и ремонту лакокрасочного и защитного покрытий. Ремонт сварных швов стыка панели крыши с рамой ветрового окна и окантовки бокового стекла осуществляется путем нанесения клея-герметика. По внешнему виду клей-герметик может отличаться от цвета кузова автомобиля.

Своевременно принятые меры по предотвращению развития процесса коррозии на кузове и других частях автомобиля продлят срок его службы и надолго сохранят товарный вид. В случае непринятия Вами своевременных мер по устранению коррозионных процессов на кузове изготовитель не несет ответственности за дальнейшее состояние кузова Вашего автомобиля.

Для повышения коррозионной стойкости кузова в замкнутые коробчатые полости порогов, лонжеронов, поперечин и других элементов основания кузова нанесен специальный антикоррозионный состав. При эксплуатации автомобиля необходимо проводить антикоррозионную обработку кузова у дилера LADA в течение первого года эксплуатации и периодически раз в год по технологии, разработанной изготовителем.

ВНИМАНИЕ!

После антикоррозионной обработки кузова антикоррозионным составом у дилера LADA необходимо проверить

систему выпуска (нейтрализатор, основной и дополнительный глушитель) на предмет отсутствия состава на указанных деталях для предотвращения возможного возгорания.

В процессе эксплуатации автомобиля покрытие на днище кузова, а также лакокрасочное покрытие на нижних частях передних и задних крыльев подвергается абразивному износу от воздействия гравия, песка, соли. В результате этого воздействия мастика и грунт истираются, оголенный металл ржавеет. Поэтому регулярно следите за состоянием покрытий и своевременно восстанавливайте поврежденные участки.

Для сохранения блеска окрашенных поверхностей автомобиля (особенно у автомобилей, хранящихся на открытом воздухе) регулярно полируйте их с применением полировочных паст. Эти пасты закрывают микротрещины и поры, возникшие в процессе эксплуатации в лакокрасочном покрытии, что препятствует возникновению коррозии под слоем краски.

Чтобы поверхность кузова длительное время сохраняла блеск, не оставляйте автомобиль продолжительное время на солнце, а также не допускайте попадания кислот, растворов соды, тормозной жидкости и бензина на поверхность кузова.

Чтобы не появились пятна на лакокрасочном покрытии под люком топливного бака при попадании бензина, протирайте поверхность чистой ветошью перед заправкой и после нее.

В связи с неблагоприятной экологической обстановкой в некоторых районах имеются случаи агрессивного воздействия отдельных компонентов из окружающей среды на защитно-декоративные покрытия автомобиля. Эти воздействия проявляются в виде рыжей сыпи, локального изменения цвета наружного лакокрасочного покрытия, локального разрушения эмалевого покрытия кузова.

Причиной появления рыжей сыпи является осаждение на горизонтальные поверхности кузова мельчайших частиц взвешенной в воздухе металлической пыли, которая приклеивается к кузову продуктами коррозии во время увлажнения росой. Рыжая сыпь может быть удалена 5 %-м раствором щавелевой кислоты с добавлением моющего средства и обильной последующей промывкой чистой водой. Локальные изменения цвета (пятна) наружного лакокрасочного покрытия и локальные разрушения эмалевого покрытия кузова являются следствием воздействия кислотных промышленных выбросов после их соединения с влагой воздуха. Такие воздействия в зависимости от степени тяжести устраняются полировкой или перекраской кузова. Детали из пластмасс протирайте влажной ветошью. Применять бензин или растворители запрещается, так как пластмассовые детали потеряют блеск.

УХОД ЗА САЛОНОМ АВТОМОБИЛЯ

Рекомендуется регулярно ухаживать за салоном автомобиля. Это позволит дольше сохранять в хорошем состоянии детали интерьера.

Обивки сидений, декоративные накладки из текстиля или искусственной кожи

Регулярно удаляйте пыль из тканевых обивок сидений. Влажной тряпкой удаляйте пыль с поверхности обивок и декоративных накладок из пластика и искусственной кожи. Любые пятна следует немедленно удалить. Каким бы ни была природа пятна, используйте раствор холодной или слегка теплой мыльной воды на основе натурального мыла.

ВНИМАНИЕ!

Использование мощных средств (жидкости для мытья посуды, порошковых чистящих средств, составов на основе этилового спирта и т.п.) запрещено.

С помощью мягкой тряпки соберите или слегка промокните пятно (ни в коем случае не трите его), прополощите тряпку и соберите остаток пятна, повторите эти действия несколько раз.

Стекло комбинации приборов

Для очистки используйте мягкую ткань или ветошь. Если этого недостаточно, используйте мягкую ткань или ветошь, слегка смоченную мыльным раствором, затем промойте мягкой тканью или влажной ветошью. В завершении осторожно протрите сухой мягкой тканью. Использование моющих средств, содержащих этиловый спирт, не допускается.

Ремни безопасности

В случае загрязнения лямок очищайте их мыльным раствором небольшой концентрации. После очистки просушивайте сухой тканью. Гладить ленты утюгом не допускается.

ХРАНЕНИЕ АВТОМОБИЛЯ

В эксплуатации большое внимание уделяйте условиям хранения автомобиля. Оптимальным условиям для хранения автомобиля отвечают:

– навес, где температура и влажность соответствуют параметрам окружающей среды, имеется постоянное движение

воздуха и отсутствует прямое воздействие солнечной радиации и атмосферных осадков;

– отапливаемое помещение (индивидуальный гараж) с температурой не ниже 5 °С и относительной влажности 50–70 %, оборудованное приточно-вытяжной вентиляцией.

Если же отапливаемое помещение (индивидуальный гараж) имеет малоэффективную приточно-вытяжную вентиляцию, а автомобиль эксплуатируется в зимний период или после мойки ставится на хранение без предварительной просушки, то разрушительные воздействия на защитно-декоративные покрытия многократно возрастают.

При хранении автомобиля зимой под навесом или в неотапливаемом помещении снимите аккумуляторную батарею и храните ее отдельно; слейте воду из бачков омывателей стекол.

При подготовке автомобиля к длительному хранению:

1. Вымойте автомобиль и вытрите кузов насухо. Нанесите на кузов консервирующий состав.

2. Полностью зарядите аккумуляторную батарею.

Обслуживание автомобиля во время хранения (один раз в два месяца) заключается в следующем: пустите двигатель автомобиля на 1–2 минуты, приняв меры к удалению выхлопных газов, проверьте работоспособность систем и сигнализаторов, выключите двигатель.

ТЕХНИЧЕСКИЕ ХАРАКТЕРИСТИКИ АВТОМОБИЛЯ

Основные эксплуатационные параметры и размеры

Параметры	Автомобиль	
	LADA Niva Legend (3 двери)	LADA Niva Legend (5 дверей)
Тип кузова	цельнометаллический, несущий, трехдверный универсал	цельнометаллический, несущий, пятидверный универсал
Схема компоновки	полноприводный, с продольным расположением двигателя	
Количество мест, чел.	4	5
Количество мест при сложенных задних сиденьях, чел.	2	
Порожняя масса, кг	1210	1350
Разрешенная максимальная масса (РММ), кг	1610	1850
Просвет автомобиля с РММ при статическом радиусе шин 315 мм (185/75R16) не менее, мм	200	
Внешний наименьший радиус поворота по оси следа переднего колеса, м	5,5	6,45
Полная масса буксируемого прицепа*, кг: – не оборудованного тормозами – оборудованного тормозами	300 600	
Максимальная масса автопоезда (при условии оборудования тормозами), кг	2210	2450
Габаритные размеры, мм	рис. 50, 52	рис. 51, 53

ВНИМАНИЕ!

Для всех модификаций LADA Niva Legend запрещается буксировка прицепа со скоростью, превышающей

100 км/ч (если национальным законодательством не предписывается меньшая максимальная скорость).

* При этом вертикальная нагрузка на шар тягово-сцепного устройства должна быть в пределах 25–50 кг.



Рис. 50. Габаритные размеры автомобиля LADA Niva Legend (3 двери)

* Размер колеи зависит от типа колеса. Применяемость колёс может ограничиваться национальным законодательством.

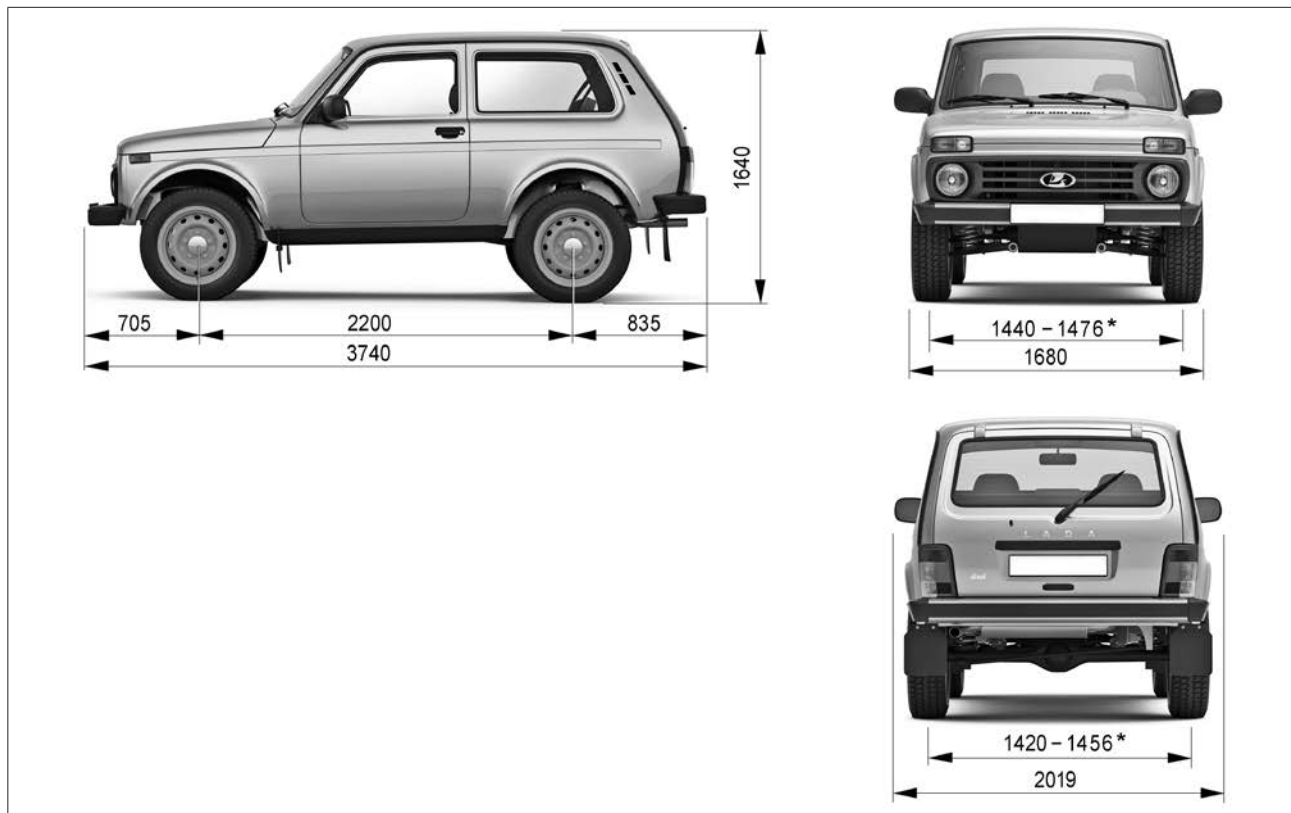

Рис. 51. Габаритные размеры автомобиля LADA Niva Legend (5 дверей)

* Размер колеи зависит от типа колеса. Применяемость колёс может ограничиваться национальным законодательством.

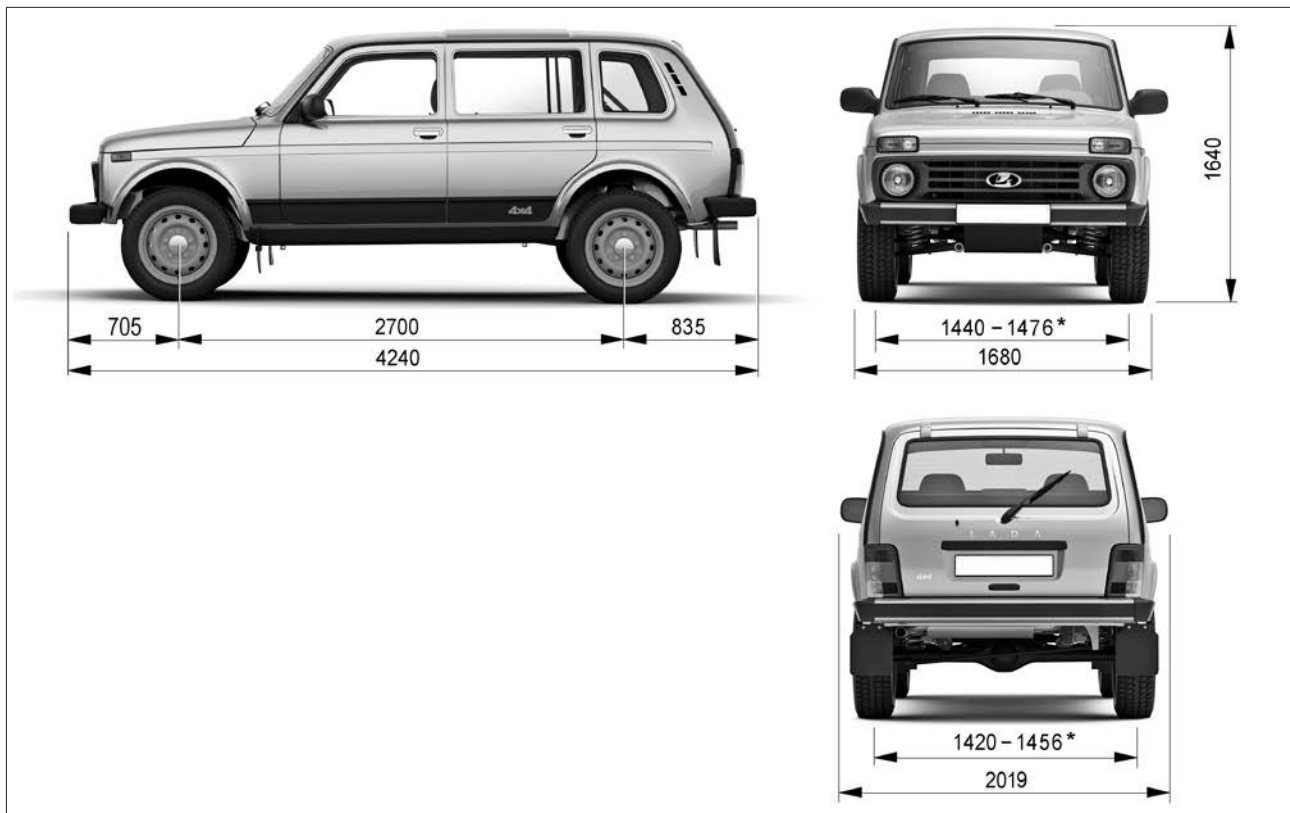

Рис. 52. Габаритные размеры автомобиля LADA Niva Legend Urban (3 двери)

* Размер колеи зависит от типа колеса. Применяемость колёс может ограничиваться национальным законодательством.

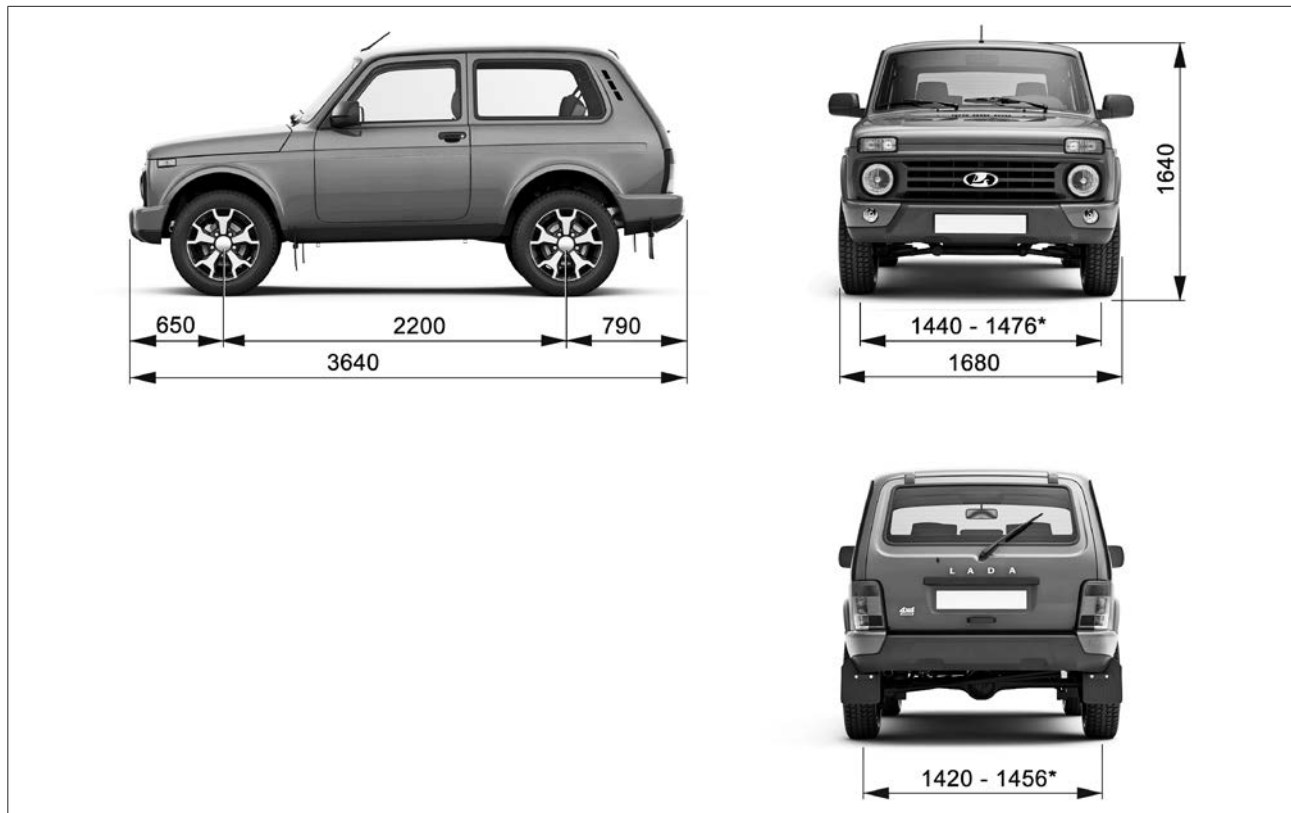

Рис. 53. Габаритные размеры автомобиля LADA Niva Legend Urban (5 дверей)

* Размер колеи зависит от типа колеса. Применяемость колёс может ограничиваться национальным законодательством.

Основные параметры двигателя

Показатели	Двигатель
	21214
Тип двигателя	четырёхцилиндровый, рядный, четырёхтактный
Рабочий объем, л	1,69
Диаметр цилиндра и ход поршня, мм	82x80
Степень сжатия	9,3
Максимальная мощность по ГОСТ 14846 (нетто), кВт	61
Частота вращения коленчатого вала при максимальной мощности, мин ⁻¹	5000
Минимальная частота вращения коленчатого вала двигателя, мин ⁻¹	840 ± 40
Система питания/зажигания	ЭСУД (система распределенного впрыска топлива)

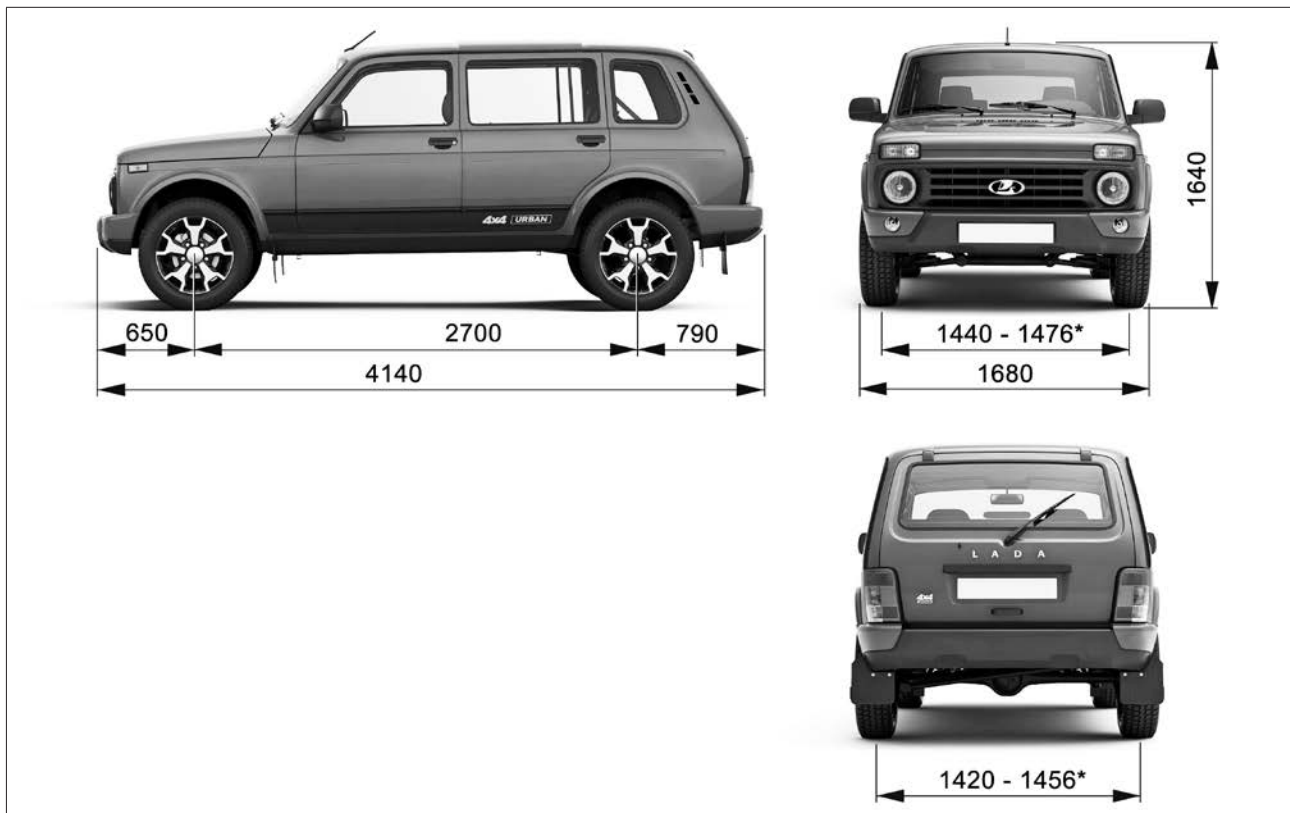
Топливоскоростные характеристики автомобиля

Модель автомобиля	Модель двигателя	Максимальная скорость*, км/ч	Время разгона* до 100 км/ч, с	Расход топлива при смешанном цикле**, л/100 км
LADA Niva Legend (3 двери)	BA3-21214	142	17,0	9,9
LADA Niva Legend (5 дверей)		137	19,0	9,9

* Замеряется по специальной методике.

** Получен при испытаниях по Директивам ЕЭС 93/116 и 99/100 на беговых барабанах. Служит только для сравнения различных моделей автомобилей и эксплуатационной нормой не является.

Пояснение. Указанный расход топлива автомобиля в городском, смешанном и загородном циклах определен в лабораторных условиях (с применением специального измерительного оборудования) в соответствии с требованиями ГОСТ Р 41.101-99 (Правила ЕЭК ООН № 101), служит для сравнения автомобилей различных автопроизводителей и эксплуатационной нормой не является. См. раздел «Фактический расход топлива».

ФАКТИЧЕСКИЙ РАСХОД ТОПЛИВА

Указанный расход топлива автомобиля в городском, смешанном и загородном циклах определен в лабораторных условиях (с применением специального измерительно-го оборудования) в соответствии с требованиями ГОСТ Р 41.101-99 (Правила ЕЭК ООН № 101), служит для сравнения автомобилей различных автопроизводителей и эксплуатационной нормой не является.

Фактический расход топлива автомобиля может отличаться от заявленного производителем в силу воздействия на автомобиль различных объективных и субъективных факторов: влажности, давления и температуры окружающего воздуха, рельефа местности (подъемы и спуски), характеристик дорожного покрытия, направления и скорости ветра, атмосферных осадков, фракционного состава используемого топлива, выбранной передачи коробки передач, продолжительности работы системы кондиционирования салона (как в режиме движения, так и на холостом ходу), положения оконных стекол (открыты/закрыты), давления воздуха в шинах, а также их размерность, марка и модель, массы перевозимого груза, включая водителя и пассажиров, наличия буксируемого прицепа (для перевозки грузов, лодок, снегоходов, прицепов-дач и т.д.), его полной массы и аэродинамического сопротивления, стиля вождения водителя (частота и интенсивность продольных и поперечных ускорений, средняя скорость движения автомобиля), наличия в автомобиле системы автозапуска (включая систему подогрева двигателя и/или салона автомобиля) на период обкатки нового автомобиля.

Рекомендации по уменьшению расхода топлива

Потребление электроэнергии ведет к увеличению расхода топлива, поэтому всегда выключайте электроприборы, включенные без необходимости.

ВНИМАНИЕ!

В условиях плохой видимости следует всегда оставлять фары включенными (чтобы «видеть и быть видимым»).

Используйте систему вентиляции салона. При высоких скоростях езда с открытыми окнами увеличивает расход топлива.

На автомобилях с системой кондиционирования воздуха при ее использовании наблюдается увеличение расхода топлива, особенно при движении в городском цикле. В автомобилях с системой кондиционирования без автоматического режима выключайте кондиционер, когда в нем нет необходимости.

Если Ваш автомобиль находился на стоянке в очень жаркую погоду или под прямыми лучами солнца, рекомендуем проветрить его салон в течение нескольких минут, прежде чем запустить двигатель и включить систему кондиционирования воздуха.

Использование автомобиля для частых и коротких поездок в сочетании с длительными остановками не позволяет двигателю прогреться до нормальной рабочей температуры и, как следствие, ведет к увеличению расхода топлива.

Не ездите с установленным на крыше пустым багажником.

Громоздкие грузы лучше перевозить в прицепе.

Не переполняйте топливный бак при заправке во избежание расплескивания топлива.

Избегайте длительной работы двигателя на холостом ходу.
Ожидая в стоящем автомобиле более одной минуты, выключайте двигатель и запустите его вновь, когда это потребуется.

Избегайте резкого набора скорости.

Резкие разгоны приводят к нецелесообразному повышению расхода топлива и сокращению срока службы двигателя. Набирайте скорость постепенно, если это позволяет дорожная ситуация.

При движении своевременно переключайте передачи в коробке передач на высшие.

Передача в раздаточной коробке должна соответствовать дорожным условиям. При движении по хорошим дорогам используйте высшую передачу раздаточной коробки.

Избегайте ненужных остановок. Поддерживайте постоянную скорость.

Избегайте ненужных торможений и остановок. Старайтесь поддерживать постоянную (по возможности небольшую) скорость, которую позволяют условия движения. Замедление с последующим ускорением увеличивает расход топлива.

Содержите воздушный фильтр в чистоте.

Воздушный фильтр, забитый пылью, оказывает повышенное сопротивление потоку воздуха, поступающего в двигатель, в результате чего падает мощность двигателя и увеличивается расход топлива.

Не загружайте автомобиль без необходимости.

Чем больше загружен автомобиль, тем больше топлива потребляет двигатель. Уберите из автомобиля ненужный багаж или груз.

Поддерживайте правильное давление воздуха в шинах.
Недостаточное давление воздуха в шинах приводит к излишнему расходу топлива вследствие увеличения сопротивления качения.

ФАКТИЧЕСКИЙ РАСХОД МАСЛА

Расход масла предусмотрен конструкцией двигателя и не может быть равен нулю, иначе двигатель разрушится. Масло расходуется в основном через поршневые кольца и сальники клапанов, цель которых не абсолютное уплотнение, а дозирование проникновения масла для обеспечения смазки. Также в небольшом количестве масло расходуется через систему вентиляции картера. Эксплуатационный расход масла зависит от многих факторов:

- соблюдение потребителем условий эксплуатации в период обкатки автомобиля и соответственно качество приработки поверхностей трения двигателя;
- вязкостно-температурные свойства применяемого масла;
- качество применяемого масла;
- периодичность замены масла;
- температура окружающей среды;
- количество (уровень) масла в двигателе, поддерживаемое владельцем;
- стиль вождения владельцем автомобиля (режимы работы двигателя);
- маршруты движения, используемые владельцем.

Рекомендации для снижения расхода масла:

– Строго соблюдайте рекомендации по обкатке автомобиля и двигателя (см. подраздел «Эксплуатация нового автомобиля» в разделе «Эксплуатация автомобиля») для обеспечения оптимальной приработки деталей цилиндро-поршневой группы, качество поверхности которых значимо влияет на расход масла.

– Применяйте качественное топливо, обеспечивающее сохранность деталей цилиндро-поршневой группы.

– Применяйте качественные моторные масла для надежной смазки, охлаждения и удаления продуктов естественного износа с поверхностей трения без образования ненужных отложений шлама, лака и нагара.

– Соблюдайте рекомендации по соответствию вязкостно-температурных свойств масла условиям окружающей среды для поддержания оптимальных условий смазки.

– Поддерживайте уровень масла между метками **MIN** и **MAX**.

– Соблюдайте периодичность замены масла.

– Регулярно проводите техническое обслуживание двигателя.

– Водите автомобиль с использованием умеренных частот вращения двигателя, с плавными разгонами, с разрешенными скоростями. Поскольку расход масла тем выше, чем выше нагрузка и частота вращения двигателя.

– По возможности минимизируйте частоту использования режима торможения двигателем (движение с отпущенной педалью акселератора и с включенной пониженной передачей в коробке передач, когда колеса через трансмиссию вращают двигатель).

– Выбирайте рациональные маршруты движения, минимизирующие количество остановок, троганий, разгонов.

Заправочные объёмы

Заправляемая система	Объём, л
Топливный бак (включая резерв)	42 (65*)
Система охлаждения двигателя (включая систему отопления салона)	10,7
Система смазки двигателя (включая масляный фильтр)	3,75
Картер коробки передач	1,6
Картер заднего моста	1,3
Картер рулевого механизма	0,18
Картер раздаточной коробки	0,79
Картер переднего моста	1,15
Система гидропривода сцепления	0,2
Система гидропривода тормозов	0,535
Бачок омывателя ветрового стекла и фар	2,8
Бачок омывателя заднего стекла	2,0
Бачок гидроусилителя рулевого управления	1,7
Озонобезопасный фреон R134a системы кондиционирования: 350±20 г	

* Для автомобиля LADA Niva Legend (5 дверей) и его модификаций.

Данные по углам установки колёс

Параметр		Для автомобиля без нагрузки*		
		линейное	градусы	минуты
Схождение передней оси	Суммарно	4±1	0,58° ± 0,15°	0°35' ± 9'
	Для одного колеса	2±0,5	0,29° ± 0,075°	0°17,5' ± 4,5'
Развал передней оси (α)	Для одного колеса	-	минус 0,17° ± 0,5°	минус 0°10' ± 30'
Угол продольного наклона (β кастор)	Для одного колеса	-	2,66° ± 0,66°	2°40' ± 40'

* Данные для автомобиля без нагрузки, без водителя, с наполовину заполненным топливным баком.

ПАСПОРТНЫЕ ДАННЫЕ

Паспортные данные автомобиля указаны на табличке изготовителя (рис. 54), которая расположена:

- LADA Niva Legend (3 двери) – панель боковины правой;
- LADA Niva Legend (5 дверей) – панель боковины средней правой.

На табличке изготовителя указаны следующие данные:

1 – Наименование изготовителя.

2 – Номер одобрения типа транспортного средства. В структуре номера одобрения типа транспортного средства, указанного на табличке изготовителя, индексы продления, расширения или исправления (П1, П2, Р1, Р2, И1, И2 и т. д.) не указаны. Для определения полного номера одобрения типа транспортного средства следует руководствоваться сведениями, указанными в паспорте транспортного средства.

3 – Идентификационный номер. Идентификационный номер расшифровывается следующим образом:

- первые три буквы по международным стандартам обозначают код завода-изготовителя (сборочного завода);
- шесть следующих цифр – модель автомобиля;
- следующая буква латинского алфавита (или цифра) – модельный год выпуска автомобиля;
- последние семь цифр – номер шасси, для легкового автомобиля соответствующий номеру кузова.

В соответствии с Техническим регламентом «О безопасности колесных транспортных средств» модельный год выпуска автомобиля определен как условный год, указываемый изготовителем (как правило, следующий за фактическим годом выпуска транспортного средства). В АО «АВТОВАЗ» начало модельного года установлено с 1 июля календарного года.

Таким образом, с 1 января по 30 июня модельный год соответствует фактическому году выпуска автомобиля, а с 1 июля по 31 декабря соответствует следующему за фактическим годом выпуска автомобиля.

4 – Технически допустимая максимальная масса транспортного средства.

5 – Технически допустимая максимальная масса автопоезда.

6 – Знак обращения на рынке.

7 – Технически допустимая максимальная осевая масса на переднюю ось.

8 – Технически допустимая максимальная осевая масса на заднюю ось.



Рис. 54. Табличка изготовителя
(в варианном исполнении)

ПРИЛОЖЕНИЯ

Приложение 1

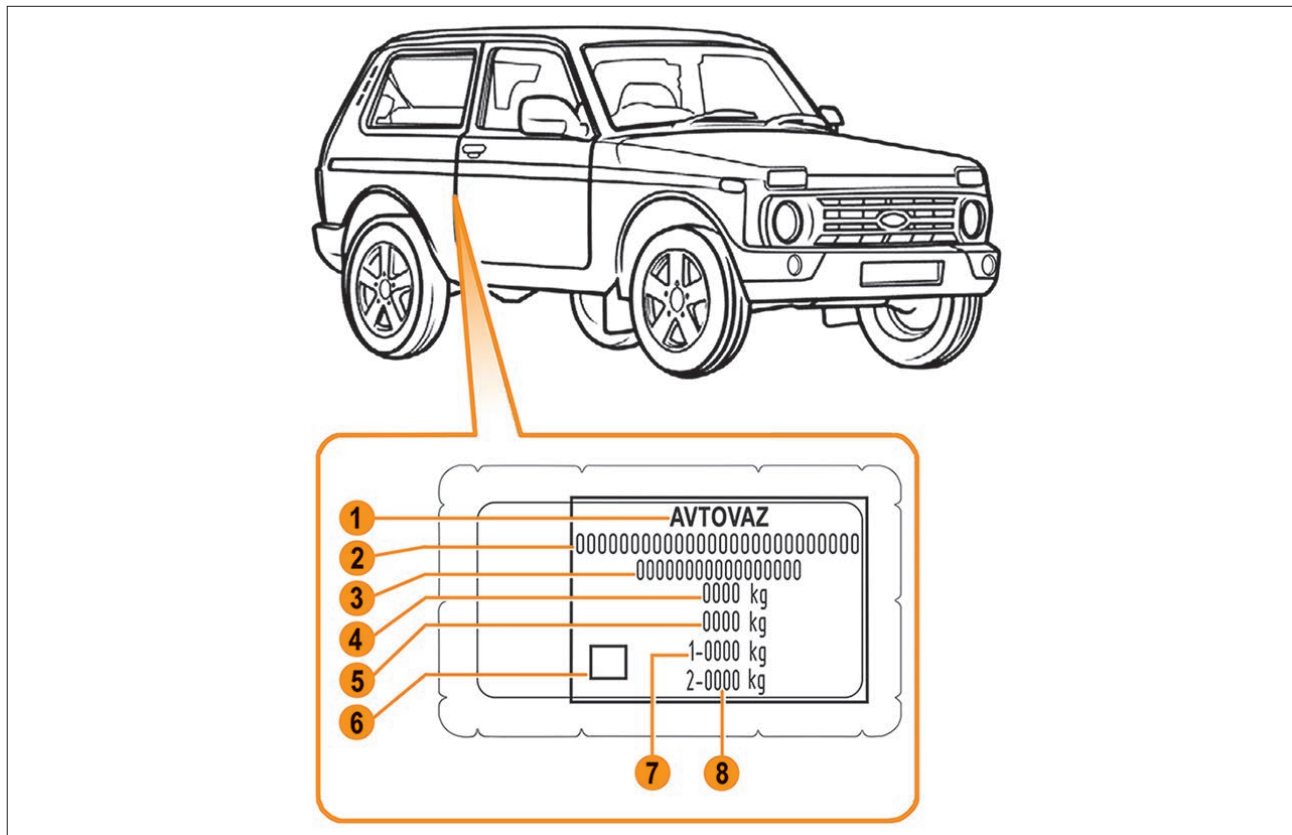

АО «АВТОВАЗ» рекомендует топливо
«Роснефть»



АО «АВТОВАЗ» рекомендует моторные масла
«Роснефть»

ТОПЛИВО

Допускаются к использованию только бензины с октановым числом не менее 95 единиц: «АИ-95-К5» ГОСТ 32513-2013 или «Премиум Евро-95» ГОСТ Р 51866-2002.

Примечания:

1. Для обеспечения пуска двигателя и эксплуатации автомобиля при низких отрицательных температурах окружающего воздуха необходимо применять бензины соответствующих классов испаряемости, в зависимости от климатического района. Требования по классам испаряемости и сезонному применению бензинов для различных регионов Российской Федерации изложены в соответствующих стандартах на топлива для двигателей внутреннего сгорания.
2. Не допускается применение бензинов с металлоорганическими антидетонаторами на основе свинца, железа, марганца и других металлов.
3. Допускается применение многофункциональных присадок, обеспечивающих защиту деталей топливоподачи и двигателя от коррозии, отложений и нагаров. Такие присадки должны быть введены в состав товарного бензина компанией-изготовителем бензина. Самостоятельное добавление автовладельцем вторичных присадок не рекомендуется.

МОТОРНОЕ МАСЛО

По приведенной ниже таблице определите уровень качества и класс вязкости масла, предписанного для Вашего автомобиля в соответствии с имеющимся температурным диапазоном эксплуатации. В случае необходимости – замените масло. Для этого обратитесь к дилеру LADA.

Точка заправки	Описание		
Система смазывания двигателя	Масла моторные: классы вязкости по SAE и температурный диапазон применения		
	Минимальная температура холодного пуска двигателя, °C	Класс вязкости по SAE J 300	Максимальная температура окружающей среды, °C
	ниже –35	0W-30	25
	ниже –35	0W-40	30
	–30	5W-30	25
	–30	5W-40	35
	–25	10W-30	25
	–25	10W-40	35
	–20	15W-40	45
	–15	20W-40	45
	–15	20W-50	выше 45
Уровень качества эксплуатационных свойств: API SL/API SM/API SN СТО ААИ 003 Б5/СТО ААИ 003 Б6			

Используйте только рекомендованные рабочие и смазывающие жидкости. Для получения информации о реко-

мендованных рабочих и смазывающих жидкостях обратитесь к дилеру LADA.

Лампы, применяемые на автомобиле

Место установки	Международное обозначение типа (категории) лампы в соответствии с Правилom ООН № 37	Российское обозначение типа (категории) лампы в соответствии с ГОСТ 2023.1-88
Фара ближнего и дальнего света*	H4	АКГ 12-60+55
Подфарник*: – указатель поворота – габаритный и дневной ходовой огонь	P21W P21/4W	A12-21-3 A12-21+4
Задний фонарь*: – сигнал торможения – габаритный огонь – указатель поворота – свет заднего хода – противотуманный огонь	P21W T4W P21W P21W P21W	- A12-21-3 A12-4 A12-21-3 A12-21-3 A12-21-3
Боковой указатель поворота*	W5W	A12-5-2
Освещение номерного знака*	C5W	AC12-5
Блок освещения салона	светодиоды	светодиоды
Противотуманная фара (<i>вариантное исполнение</i>)	H16	-
Лампы подсветок	-	AH12-1,2
Освещение комбинации приборов	-	AH12-1,2
Контрольные лампы комбинации приборов	-	A12-0,8-1
Контрольная лампа включения аварийной сигнализации	-	A12-1,2

ВНИМАНИЕ!

*Фары и светосигнальные приборы автомобиля омологированы (имеют знак «Е») на соответствие световых, цветовых характеристик и применяемых источников

света (ламп) международным требованиям безопасности. Применение иных источников света, чем указаны, может привести к нарушению работы этих приборов и нарушению требований безопасности.

СВЕЧИ ЗАЖИГАНИЯ

Используйте свечи только тех типов, которые рекомендованы для Вашего автомобиля. Обратитесь к дилеру LADA.

ЭКОЛОГИЧЕСКАЯ БЕЗОПАСНОСТЬ АВТОМОБИЛЕЙ LADA

Экологическая безопасность автомобилей LADA обеспечивается за счет улучшения экологических показателей конструкции, соответствия применяемых компонентов и материалов российским и международным экологическим нормам, выполнения требований по эксплуатации автомобилей, а также повышения уровня пригодности автомобилей для вторичной переработки и утилизации в конце срока службы. Стремясь соответствовать современным экологическим требованиям, АО «АВТОВАЗ» планомерно устанавливает корпоративный порядок обеспечения экологической безопасности автомобилей при разработке проектов новых или модернизированных автомобилей, а также порядок согласованного взаимодействия с заводами-изготовителями и компаниями-поставщиками комплектующих изделий и материалов для производства автомобилей.

Материалы, входящие в состав автомобилей, соответствуют требованиям Директивы 2000/53/EC (ELV) в отношении ограничений для регламентированных вредных веществ (PBB), а также Директивы 2005/64/EC (RRR) в отношении контроля содержания PBB при проведении одобрения типа и сертификации автомобилей.

ВНЕОЧЕРЕДНАЯ ПРОВЕРКА АВТОМОБИЛЯ

Иногда возникает необходимость в дополнительной внеочередной проверке Вашего автомобиля в рамках сервисных и отзывных кампаний. Они проводятся с целью обеспечения безопасности и надежности Вашего автомобиля. Мы приложим все усилия для того, чтобы уведомить Вас лично, однако дополнительно информируем Вас об интерактивных сервисах, позволяющих самостоятельно проверить, попадает ли Ваш автомобиль под отзывные кампании. Доступные способы проверки:

- сайт <https://www.lada.ru/recall/>, раздел «Сервис/ кампании и сервисы»
- сайт <http://easy.gost.ru/>, поиск по VIN-коду



- звонок в клиентскую службу LADA по бесплатному телефону – 8 800 700 52 32.

В случае получения информации о попадании Вашего автомобиля под действие отзывной кампании, мы заранее приносим Вам свои извинения за представленные неудобства и предлагаем в удобное для Вас время, не откладывая, связаться с ближайшим из указанных на официальном сайте

lada.ru дилерским центром LADA для согласования сроков проведения соответствующих работ на Вашем автомобиле. Со своей стороны, мы также приложим все усилия, чтобы все работы были проведены в возможно минимальные сроки. Отдельно обращаем Ваше внимание на то, что все необходимые работы в рамках отзывной кампании выполняются официальным дилерским центром LADA бесплатно и за счет изготовителя АО «АВТОВАЗ».

КАК СВЯЗАТЬСЯ С КОМПАНИЕЙ АО «АВТОВАЗ»

- АО «АВТОВАЗ».
- 445024 Российская Федерация, Самарская обл., г. Тольятти, Южное шоссе, 36.
- Сайт компании www.lada.ru.
- Телефон клиентской службы LADA/«LADA помощь на дороге» – 8 800 700 52 32, звонок по РФ бесплатный, мы работаем без выходных.
- Для автоматического ввода и сохранения представленной информации, пожалуйста, сканируйте представленный QR-код.



ДЛЯ ЗАМЕТОК

**Руководство по эксплуатации автомобиля LADA Niva Legend
и его модификаций**

(состояние на 18.08.2022 г.)

АО «АВТОВАЗ»

Художник *Сидоров С.Ю.*

Корректор *Гришина О.Г.*

Компьютерная верстка *Лагуткина Л.В.*

**АО «АВТОВАЗ» рекомендует топливо и масла «Роснефть»
для использования в автомобилях LADA Niva Legend**





8450014052

LADA NIVA LEGEND

