

LADA XRAY

РУКОВОДСТВО ПО ЭКСПЛУАТАЦИИ
АВТОМОБИЛЯ И ЕГО МОДИФИКАЦИЙ



LADA
НОВЫЕ ГОРИЗОНТЫ



LADA XRAY

РУКОВОДСТВО ПО ЭКСПЛУАТАЦИИ
АВТОМОБИЛЯ И ЕГО МОДИФИКАЦИЙ

Ф. 930-7
Тольятти

ДОБРО ПОЖАЛОВАТЬ В ВАШ АВТОМОБИЛЬ!

ОГЛАВЛЕНИЕ

Вашему вниманию!	5	4. Вождение и управление автомобилем	71
1. Ключи, двери, окна, педали	8	Основа безопасной эксплуатации автомобиля	71
Ключи для автомобиля	8	Подготовка автомобиля к движению	73
Пульт дистанционного управления	9	Пуск двигателя	74
Центральная блокировка/разблокировка замков дверей	12	Особенности эксплуатации автомобиля с усилителем рулевого управления	78
Электрические стеклоподъемники	16	Управление коробкой передач	80
Переключатель световой сигнализации	19	Вождение автомобиля	86
Система подсветки поворота	22	Движение зимой	87
Управление омывом и очисткой стекол	22	Торможение и стоянка	89
Зона расположения педалей	24	Система электронного контроля устойчивости	91
2. Сиденья, системы пассивной безопасности	26	Система LADA RIDE SELECT	94
Передние сиденья	26	Топливо	96
Подголовники	30	5. Система коррекции и помощи при вождении автомобиля	98
Заднее сиденье	31	Системы «Круиз-контроль» и «Ограничитель скорости»	98
Система пассивной безопасности	33	Система безопасной парковки	102
Ремни безопасности	35	Камера заднего вида	104
Подушки безопасности	38	6. Отопление, вентиляция и кондиционирование салона	106
Установка детских удерживающих устройств	44	Климатическая система с ручным управлением	107
Установка детских сидений с креплением ISOFIX	45	Климатическая система с автоматическим управлением (в варианном исполнении)	109
3. Панель приборов, средства управления	48	Устранение инея и запотевания стекол	112
Органы управления и приборы	48	Обогрев ветрового стекла	113
Комбинация приборов. Сигнальные лампы	54	Особенности работы кондиционера	114
Индикаторы и сигнальные лампы	56	Снижение эффективности климатической системы	114
Бортовой компьютер	60	Воздушный фильтр салона	115
Рулевое колесо	65		
Зеркала заднего вида	68		
Переключатель электрокорректора света фар	70		

ДОБРО ПОЖАЛОВАТЬ В ВАШ АВТОМОБИЛЬ!

7. Освещение салона и комфорт автомобиля	116	Замена элемента питания пульта дистанционного управления	154
Блок освещения салона	116	Замена ламп	155
Подсветка органов управления и приборов	118	Замена плавких предохранителей и реле	162
Дополнительное освещение	118	Защита автомобиля от коррозии	174
Система вызова экстренных оперативных служб	118	Мойка автомобиля	175
Розетка для подключения дополнительного электрооборудования	122	9. Практические советы	177
Установка прикуривателя	124	Замена щеток стеклоочистителей	177
Розетка для подключения дополнительного электрооборудования в багажном отделении (<i>в варианте исполнения</i>)	124	Шины и колеса	178
Противосолнечные козырьки	125	Замена колес	180
Ниша для хранения мелких вещей	125	Буксирование и эвакуация автомобиля	183
Аудиосистема	126	Перевозка предметов в багажном отделении	186
Мультимедийная система	127	Буксировка прицепа	188
Мультимедийная система LADA EnjoY	129	Приборы наружного освещения и внешней световой сигнализации	190
Мультимедийная система LADA EnjoY Pro	135	Хранение автомобиля	191
Места для хранения в салоне автомобиля	143	10. Технические характеристики автомобиля	192
Коврики пола	144	Идентификационные данные автомобиля	192
8. Уход за автомобилем	145	Общие технические характеристики автомобиля XRAY	195
Капот	145	Фактический расход топлива	198
Система смазки двигателя	147	Фактический расход масла	199
Коробка передач	148	Общие технические характеристики автомобиля XRAY Cross	202
Система охлаждения	149	11. Приложения	206
Тормозная система	150	Приложение 1	206
Бачок с рабочей жидкостью гидроусилителя рулевого управления (<i>для варианта с гидроусилителем рулевого управления</i>)	151	Приложение 2	208
Бачок стеклоомывателя	152	Экологическая безопасность автомобилей LADA	209
Аккумуляторная батарея	152	Внеочередная проверка автомобиля	210
		Как связаться с компанией АО «АВТОВАЗ»	210

ДОБРО ПОЖАЛОВАТЬ В ВАШ АВТОМОБИЛЬ!

Благодарим Вас за Ваш выбор и решение приобрести автомобиль LADA.

Настоящее руководство по эксплуатации и обслуживанию автомобиля содержит информацию, которая позволит Вам:

- ознакомиться с автомобилем, правильно его эксплуатировать и максимально использовать его возможности и техническое совершенство;
- поддерживать его оптимальную работу посредством простого, но четкого соблюдения советов по техобслуживанию;
- быстро устранить мелкие неисправности, не требующие вмешательства специалиста.

То незначительное время, которое Вы потратите на чтение данного руководства, окупится приобретенными сведения-

ми, а также знаниями функциональных возможностей и технических новшеств, которые использованы в конструкции Вашего автомобиля.

Если Вам понадобится дополнительная информация об автомобиле, специалисты дилеров LADA будут рады дать любые необходимые консультации.

Данное руководство по эксплуатации содержит описание модели, основанное на ее технических характеристиках, существующих на момент написания документа. Руководство охватывает все виды оборудования (как серийного, так и дополнительного), устанавливаемого на автомобиле данной модели, однако его наличие на Вашем автомобиле зависит от комплектации, выбранных опций и страны поставки.

ВАШЕМУ ВНИМАНИЮ!

Вы приобрели комфортабельный автомобиль LADA XRAY, обладающий высокими динамическими и скоростными характеристиками.

Дизайн XRAY выполнен в новом фирменном стиле LADA X-Style. Это современный, выразительный, узнаваемый образ с уникальной, динамичной пластикой экстерьера и интерьера, наш уверенный взгляд в будущее.

Ваш автомобиль спроектирован с таким расчетом, чтобы в нем сочетались передовые технологии, безопасность, бережное отношение к окружающей среде и экономичность.

Автомобиль LADA XRAY маневренный и хорошо подходит для активной городской жизни благодаря своим размерам. Вместительный, трансформирующийся салон с удобными местами для хранения вещей разработан с учетом максимального удобства для водителя и пассажиров.

В данном руководстве содержится вся информация, необходимая для безопасного и эффективного управления Вашим автомобилем.

Перед началом эксплуатации автомобиля рекомендуем внимательно изучить данное руководство для ознакомления с особенностями конструкции, органами управления, оборудованием, а также требованиями безопасности и правилами пользования LADA XRAY. Это позволит Вам:

- правильно эксплуатировать автомобиль и максимально использовать его возможности;
- обеспечить длительную безотказную работу автомобиля при соблюдении несложных рекомендаций по техническому обслуживанию.

Кроме того, выполнение всех инструкций и рекомендаций завода-изготовителя, касающихся эксплуатации и технического обслуживания автомобиля (включая периодическое техническое обслуживание и ежегодный технический осмотр кузова, согласно сервисной книжке), является обязательным

условием сохранения гарантии на автомобиль, а также залогом Вашей безопасности.

Независимо от водительского стажа рекомендуем проявлять особую внимательность при освоении техники вождения автомобиля. Также убедитесь, что Ваши пассажиры осознают риск возникновения несчастного случая и травмы при неправильном использовании автомобиля.

Приложение к элементам управления устройствами и механизмами автомобиля (клавиши, кнопки, рычаги, рукоятки и т. п.), избыточных для их срабатывания усилий, может привести к механическим повреждениям (изломам, заклиниваниям и т. п.) указанных элементов и механизмов, и не будет считаться гарантийными случаями.

Не забывайте, что Ваша безопасность и безопасность других участников дорожного движения, состояние окружающей среды, а также высокие эксплуатационные качества, надежность и долговечность автомобиля в значительной степени зависят от его технической исправности и соблюдения Вами правил эксплуатации, изложенных в настоящем руководстве и сервисной книжке.

Автомобиль предназначен для эксплуатации при температуре окружающего воздуха от минус 40 °С до плюс 45 °С по дорогам общего пользования, отвечающим требованиям ГОСТ Р 50597.

В случае необходимости движения по дорогам со щебеночным покрытием или по ухабам необходимо выбирать режим, который:

- обеспечит сохранность защитных чехлов элементов подвески, приводов передних колес, защитных покрытий кузова от повреждений вылетающим из-под колес щебнем;
- исключит или максимально снизит резкие удары подвески и сильные «скручивающие» нагрузки на кузов.

Максимальные преодолеваемые подъемы – не более 30 %.

ВАШЕМУ ВНИМАНИЮ!

Высокие эксплуатационные характеристики и надежность Вашего автомобиля во многом зависят от соблюдения правил эксплуатации и соблюдения периодичности и полноты исполнения операций технического обслуживания, указанных в сопроводительной документации. Обеспечение своевременного выполнения регламентных работ по техническому обслуживанию, указанных в сервисной книжке, а также всех необходимых работ по текущему ремонту, так как, в соответствии с Федеральным законом РФ «О безопасности дорожного движения», обязанность по поддержанию автомобиля в технически исправном состоянии возлагается на его владельца.

Обслуживание и ремонт автомобиля необходимо проводить у официальных дилеров LADA, которые используют разработанную производителем технологию технического обслуживания, ремонта и утилизации, а также оснащены специальным оборудованием и инструментом. Список официальных дилеров LADA Вы можете найти на сайте компании: www.lada.ru.

Использование при эксплуатации автомобиля нерекомендуемых и некачественных бензинов и моторных масел приводит к повышенным отложениям на деталях двигателя, выходу из строя двигателя и его узлов, элементов систем управления, ухудшению токсичности и отказу нейтрализатора отработавших газов.

Не допускается применение бензинов с металлогорническими антидетонаторами, на основе свинца (этилированный бензин), железа (ферроценами), марганца, никеля и других металлов.

Двигатель автомобиля заправлен на заводе-изготовителе маслом класса вязкости SAE 5W-40, рассчитанным на применение в условиях температуры окружающей среды от минус 30 °С до плюс 35 °С. Если эксплуатация нового автомобиля предстоит, в том числе, вне этого температурного диапа-

зона, то необходимо сменить масло на рекомендованное в подразделе «Моторное масло» приложения 1, не дожидаясь срока смены масла в соответствии с сервисной книжкой. **Не допускается применение вторичных присадок к бензинам и смазочным маслам.**

Ответственность за применение некачественных бензинов и масел несет автовладелец. Установку на автомобиль любых дополнительных устройств, а также замену, модификацию программного или аппаратного обеспечения контроллера ЭСУД производите у дилеров с обязательной отметкой в разделе «Особые отметки» сервисной книжки.

У дилеров имеется перечень разрешенного АО «АВТОВАЗ» к установке дополнительного оборудования и специально разработанные технологии по его монтажу. В противном случае АО «АВТОВАЗ» не несёт ответственности за все возможные последствия, которые могут возникнуть после установки дополнительных устройств.

Согласно действующему на территории Таможенного союза законодательству автомобили подлежат обязательной оценке соответствия требованиям Технического регламента Таможенного союза «О безопасности колесных транспортных средств» (018/2011 ТР ТС). Номер «Одобрения типа транспортного средства» указан в табличке изготовителя и в паспорте транспортного средства (ПТС).

Эксплуатационной нормы расхода моторного масла не существует из-за большого количества влияющих объективных и субъективных факторов. Расход масла не является постоянной величиной: в период приработки нового двигателя (до 7500 км после начала эксплуатации нового двигателя или прошедшего ремонт) расход относительно большой, минимален на приработанном двигателе и постепенно увеличивается по мере износа двигателя. Но на любой стадии расход моторного масла в большей степени зависит от стиля вожде-

ВАШЕМУ ВНИМАНИЮ!

ния владельца и условий эксплуатации, например, эксплуатация автомобиля с высокими частотами вращения коленчатого вала двигателя. В зависимости от сочетания указанных выше факторов, расход масла может достигать до 0,5 л/1000 км, а в период приработки и превышать это значение. Уровень масла следует периодически проверять, по меньшей мере перед каждой длительной поездкой, чтобы избежать повреждения двигателя.

Не забывайте – Ваша безопасность и безопасность других участников дорожного движения, состояние окружающей среды, а также обеспечение высоких эксплуатационных качеств и заявленного изготовителем срока службы Вашего автомобиля зависят от его технической исправности и соблюдения Вами правил эксплуатации, изложенных в настоящем руководстве и сервисной книжке!

Заголовки «**ПРЕДУПРЕЖДЕНИЕ!**» и «**ВНИМАНИЕ!**» информируют Вас об условиях, которые могут привести к травмированию людей или повреждению Вашего автомобиля. Заголовки «**ПРЕДУПРЕЖДЕНИЕ!**» означает, что неправильные действия могут привести к травмированию людей, «**ВНИМАНИЕ!**» – неправильные действия могут привести к повреждению Вашего автомобиля.

Конструкция автомобиля постоянно совершенствуется, поэтому отдельные узлы и детали, а также варианты исполнения и комплектации могут несколько отличаться от описанных в руководстве. Подробную информацию о Вашем автомобиле Вы можете получить у продавца.

Несанкционированное изменение данных о пробеге приводит к утере гарантийных обязательств изготовителя и возможному выходу из строя оборудования автомобиля.

При неисправностях, влияющих на безопасность движения, при которых запрещается эксплуатация автомобиля, пользуйтесь услугами эвакуатора.

На новые автомобили, приобретенные за рубежом, равно как и ввезенные в Российскую Федерацию для реализации и реализованные физическим и юридическим лицам, гарантийные обязательства изготовителя на территории Российской Федерации не распространяются.

Техническое обслуживание и ремонт реэкспортных автомобилей производится продавцом или дилером за счет потребителя. Отличительные особенности автомобиля, изготовленного в экспортном исполнении, состоят в следующем:

- паспорт транспортного средства (ПТС) выдан таможенными органами РФ, в нем нет реквизитов и печати АО «АВТОВАЗ» как организации, выдавшей ПТС;
- гарантийный талон АО «АВТОВАЗ» отсутствует;
- возможны иные отличительные особенности, связанные с национальными требованиями страны-импортера.

Для сокращения сроков поступления информации о проблемах с Вашим автомобилем LADA XRAY и сервисом автомобиля LADA XRAY просим обращаться:

- сайт компании АО «АВТОВАЗ» – www.lada.ru;
- клиентская линия LADA 8-800-700-52-32, звонок по России бесплатный.

Счастливого пути за рулем Вашего автомобиля!

1. КЛЮЧИ, ДВЕРИ, ОКНА, ПЕДАЛИ



Рис. 1.1. Ключ с пультом дистанционного управления



Рис. 1.2. Ключ без кнопок управления
(в варианном исполнении)



Рис. 1.3. Кнопка «РАЗБЛОКИРОВКА» пульта дистанционного управления



Рис. 1.4 Кнопка «БЛОКИРОВКА» пульта дистанционного управления

КЛЮЧИ ДЛЯ АВТОМОБИЛЯ

К автомобилю прилагаются два ключа:

- с пультом дистанционного управления (ПДУ) и со складной бородкой (рис. 1.1). Для извлечения и складывания бородки необходимо нажать на круглую кнопку.
- **в варианном исполнении** без кнопок управления (рис. 1.2).

Примечание. Номер кода ключа нанесен на съемной бирке.



Ключи совмещают в себе функции управления замками дверей, выключателем зажигания и рабочим кодовым ключом иммобилизатора*.

ВНИМАНИЕ!

* Иммобилизатор является дополнительным средством противоугонной защиты автомобиля и служит для предотвращения несанкционированного запуска двигателя.

К автомобилям, оснащенным иммобилизатором, подходит только ключ с закодированным транспондером. Транспондер находится внутри корпуса ключа и невидим снаружи. Для пуска двигателя могут использоваться только опознаваемые ключи.

Кнопки пульта дистанционного управления

1. Кнопка  «РАЗБЛОКИРОВКА» снимает блокировку с замков всех дверей, что сопровождается однократным световым сигналом указателей поворота (рис. 1.3).
2. Кнопка  «БЛОКИРОВКА» блокирует замки всех дверей, что сопровождается двукратным световым сигналом указателей поворота (рис. 1.4).
3. Кнопка  «ДВЕРЬ ЗАДКА» для разблокирования замка двери задка (рис. 1.5).

1. КЛЮЧИ, ДВЕРИ, ОКНА, ПЕДАЛИ



Рис. 1.5. Кнопка открывания двери задка пульта дистанционного управления



Рис. 1.6. Съемная бирка с номером кода ключа

1 – Съемная бирка.

2 – Ключ.

ВНИМАНИЕ!

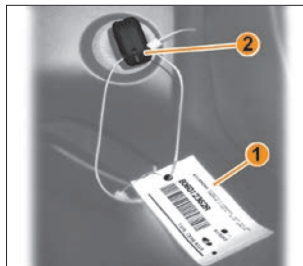
Ключ не должен использоваться в иных случаях (для открывания бутылок и т.п.), чем те, которые указаны в руководстве по эксплуатации.

ПУЛЬТ ДИСТАНЦИОННОГО УПРАВЛЕНИЯ

Радиус действия пульта дистанционного управления

Дальность действия зависит от окружающих условий.

Во избежание непреднамеренного отпирания или запираения дверей вследствие случайного нажатия на кнопки обращайтесь с пультом осторожно!

Наличие некоторых предметов (металлические предметы, мобильные телефоны, электромагнитное излучение и т. п.) вблизи ключа может вызвать помехи и затруднить работу системы.

Для обеспечения работоспособности пульта дистанционного управления соблюдайте следующие правила:

- Не роняйте пульт.
- Не кладите на пульт тяжелые предметы.
- Берегите от воздействия влаги, холода и тепла.
- Не используйте в иных случаях (для открывания бутылок и т.п.), кроме тех, которые указаны в руководстве по эксплуатации.
- Содержите бородки ключей в чистоте, т.к. их загрязнения могут негативно сказаться на работе личинок замков.

Если управление центральным замком с помощью пульта невозможно, причина неисправности может заключаться в следующем:

- превышен радиус действия;
- батарейка пульта разряжена (порядок замены элемента питания указан в разделе 8. УХОД ЗА АВТОМОБИЛЕМ);
- частое включение пульта за пределами его радиуса действия, которое требует его повторной синхронизации;
- помехи от более мощных источников радиоволн;
- при частых включениях и выключениях центральный замок перегружается и по этой причине его электропитание может кратковременно прерываться.

ПРЕДУПРЕЖДЕНИЕ!

Выходя из автомобиля даже на короткое время, не оставляйте ключ или пульт дистанционного управления в салоне, если в автомобиле остался ребенок (или животное).

В этом случае ребенок может подвергнуться опасности себя и других, запустив двигатель или включив какое-либо оборудование.

Существует опасность получения тяжелых травм.

1. КЛЮЧИ, ДВЕРИ, ОКНА, ПЕДАЛИ

Выключатель зажигания



Рис. 1.7. Выключатель зажигания

STOP – выключено. Положение фиксированное. Ключ вынимается. При вынутом ключе срабатывает механизм запирающего механического противоугонного устройства. Для полного блокирования вала рулевого управления поверните рулевое колесо вправо или влево до щелчка. Для выключения механического противоугонного устройства вставьте ключ в выключатель зажигания и, слегка поворачивая рулевое колесо вправо-влево, переведите ключ в положение **ON**.

+ACC – вспомогательное оборудование работает (например, аудиосистема), зажигание выключено, двигатель не работает. Положение фиксированное. Ключ не вынимается.

ON – зажигание. Положение фиксированное. Ключ не вынимается.

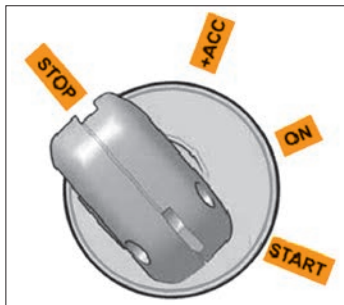
START – стартер. Положение нефиксированное. Автоматический возврат ключа в положение **ON**. Ключ не вынимается. Если двигатель не начнет работать с первой попытки пуска, переведите ключ из положения **ON** в положение **STOP** и примерно через 40 секунд повторите попытку пуска.

ПРЕДУПРЕЖДЕНИЕ!

1. Во время движения категорически запрещается выключать зажигание и тем более вынимать ключ из выключателя зажигания – это приводит к резкому увеличению усилия нажатия педали тормоза и блокированию рулевого управления.
2. Не оставляйте ключ в положении **ON** при неработающем двигателе, так как может разрядиться аккумуляторная батарея.
3. Не удерживайте ключ в положении **START** более 10 секунд. Выключатель зажигания содержит механизм блокировки повторного включения стартера, который не позволяет повторно перевести ключ из положения **ON** «Зажигание» в положение **START** «Стартер». Для повторного перевода ключа из положения **ON** «Зажигание» в положение **START** «Стартер» необходимо сначала ключ перевести в положение **STOP** «Выключено», а затем повторить попытку.

Система дистанционного управления

Система дистанционного управления предназначена для дистанционной блокировки/разблокировки замков всех дверей (или только двери задка).

ВНИМАНИЕ!

Во избежание непреднамеренного отпирания/запирания замков дверей вследствие случайного нажатия на кнопки обращайтесь с пультом осторожно!

1. КЛЮЧИ, ДВЕРИ, ОКНА, ПЕДАЛИ



Рис. 1.8. Пульт дистанционного управления (ПДУ)

Блокировка замков всех дверей с ПДУ

Если во время блокировки замков дверей была открыта одна из дверей, то замки дверей не заблокируются (при этом световой сигнал указателей поворота не включится). Закройте все двери, и повторно нажмите кнопку блокировки  на пульте.

Разблокировка замков всех дверей с ПДУ



Если двери разблокированы от кнопки разблокировки  на ПДУ и в течение двух минут не произошло открывание любой двери, то все двери автоматически заблокируются (автовозврат).

Разблокировка двери задка с ПДУ

Разблокирование замка двери задка с пульта возможно только при выключенном зажигании. Для разблокирования



Рис. 1.9. Кнопка открывания двери задка

замка нажмите и удерживайте некоторое время (не менее двух секунд) кнопку  на ПДУ. После закрытия двери задка для блокировки замка нажмите кнопку блокировки  на ПДУ.

Открывание двери задка

Для открывания двери задка необходимо нажать на кнопку под накладкой и потянуть дверь вверх (рис. 1.9). Если открывание не происходит, дверь задка необходимо разблокировать, как описано в предыдущих подразделах. Для удобства закрывания двери задка во внутренней обивке предусмотрена специальная выемка.

ПРЕДУПРЕЖДЕНИЕ!

Дверь задка является источником повышенной травматической опасности. Поэтому при закрывании будьте предельно внимательны, особенно если рядом находятся дети.

1. КЛЮЧИ, ДВЕРИ, ОКНА, ПЕДАЛИ



Рис. 1.10.1. Кнопка выключателя блокировки дверей (в варианном исполнении)





Рис. 1.10.2. Кнопка выключателя блокировки дверей (в варианном исполнении)



ЦЕНТРАЛЬНАЯ БЛОКИРОВКА/РАЗБЛОКИРОВКА ЗАМКОВ ДВЕРЕЙ



Центральная блокировка/разблокировка замков дверей предназначена:

- для блокировки/разблокировки замков всех дверей ПДУ или кнопкой на панели приборов;
- для разблокировки замков всех дверей при открывании любой передней двери изнутри салона;
- для автоматической блокировки замков боковых дверей после начала движения автомобиля.

Для блокировки/разблокировки замков всех дверей из салона нажмите кнопки  /  на панели приборов (рис. 1.10.1 и 1.10.2), на некоторое время загорится индикатор на кнопке, затем погаснет.

Если при нажатии кнопки  /  на панели приборов одна из дверей была открыта, то замки дверей не блокируются,

о чем информирует сигнализатор незакрытых дверей  на комбинации приборов (рис. 1.11) и отсутствие включения индикатора кнопки  /  блокировки центрального замка (см. рис. 1.10.1 и 1.10.2).

Для принудительной блокировки дверей, в случае если будет открыта любая дверь (например, при перевозке длинномерных грузов), требуется нажать и удерживать некоторое время кнопки  /  на панели приборов.

При открывании изнутри салона любой передней двери автоматически разблокируются замки всех дверей, при открывании одной из задних дверей происходит разблокировка только открываемой двери.

ПРЕДУПРЕЖДЕНИЕ!

Если Вы решили ехать с заблокированными дверями, помните, что это может затруднить доступ спасателей в салон в экстренной ситуации.

1. КЛЮЧИ, ДВЕРИ, ОКНА, ПЕДАЛИ



Рис. 1.11. Сигнализатор незакрытых дверей

Включение/отключение функции автоматической блокировки замков боковых дверей после начала движения

При заведенном двигателе нажмите кнопку центрального замка на панели приборов и удерживайте ее в течение пяти секунд. Функция активирована/деактивирована, когда прозвучит звуковой сигнал.

После начала движения при скорости около 7 км/ч произойдет автоматическая блокировка дверей.

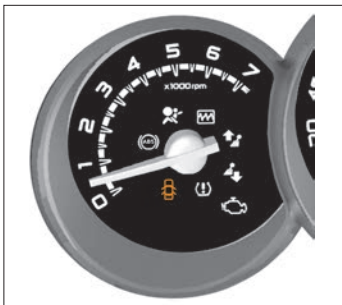





Разблокировка дверей произойдет при нажатии кнопки центрального замка на панели приборов или при открывании любой передней двери из салона на стоящем автомобиле.

Центральная блокировка имеет защиту замков дверей от перегрева.



Если блокировка и разблокировка замков дверей происходят многократно в течение короткого промежутка времени,



Рис. 1.12.1. Кнопка выключателя аварийной световой сигнализации (в варианном исполнении)

то система перестает реагировать на нажатие кнопки  /  на панели приборов, а также на нажатие кнопки  на ПДУ. Если это произошло, не нажимайте кнопки  /  на панели приборов и кнопку  на ПДУ некоторое время, после чего работоспособность системы полностью восстановится.

Аварийная световая сигнализация

Кнопка  аварийной световой сигнализации находится на панели приборов (рис. 1.12.1 и 1.12.2). Для включения аварийной световой сигнализации нажмите на кнопку . При повторном нажатии на кнопку  сигнализация отключается. Включение аварийной световой сигнализации необходимо в экстренных ситуациях, например:

- если произошло дорожно-транспортное происшествие;
- если водителю пришлось осуществить вынужденную остановку в запрещенном месте из-за технической неисправности автомобиля;

1. КЛЮЧИ, ДВЕРИ, ОКНА, ПЕДАЛИ



Рис. 1.12.2. Кнопка выключателя аварийной световой сигнализации (в варианном исполнении)

- если водителя в темное время суток ослепило движущееся навстречу транспортное средство;
- в случае необходимой буксировки автомобиля, осуществляемой с помощью механического транспортного средства.

Напоминание о невыключенном наружном освещении

Если зажигание выключено и ключ вынут из выключателя зажигания, но осталось включенным наружное освещение, то при открывании двери водителя зуммер выдает два прерывистых звуковых сигнала, предупреждая водителя об оставленном включенным наружном освещении.



Рис. 1.13. Запирание и отпирание двери водителя поворотом ключа в замке

Запирание и отпирание дверей при деактивированных электрических приводах замков

При появлении необходимости заблокировать или разблокировать замки боковых дверей механически (например, при отсутствии питания в бортовой сети автомобиля) нужно сделать следующие действия:

- разблокируйте дверь водителя поворотом ключа в замке (рис. 1.13) и откройте дверь;
- другие боковые двери откройте из салона при помощи внутренних ручек (рис. 1.14).

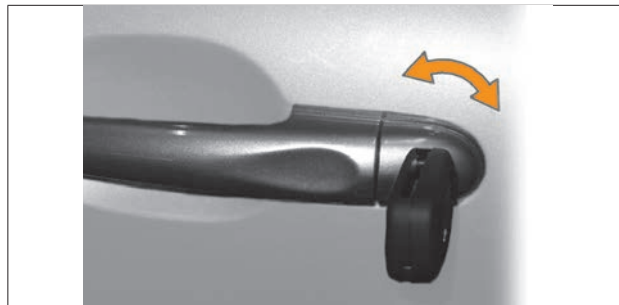
1. КЛЮЧИ, ДВЕРИ, ОКНА, ПЕДАЛИ



Рис. 1.14. Ручка для отпирания дверей из салона

Дверь задка можно разблокировать, проникнув в багажное отделение из салона (через сложенные спинки заднего сиденья) и сдвинув аварийный рычаг на замке двери задка (рис. 1.15).



Рис. 1.15. Разблокировка двери задка из салона



Рис. 1.16. Рычаг для запираения двери при деактивированных электрических приводах замков

Для механического закрывания замков дверей:

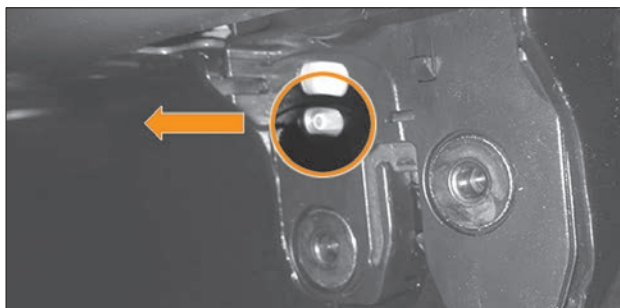
- для запираения пассажирских дверей ключом поверните блокиратор внутри замка (рис. 1.16) в горизонтальное положение и захлопните двери;
- замок двери задка блокируется автоматически при отключении питания/аккумуляторной батареи;
- захлопните дверь водителя и заблокируйте дверь поворотом ключа в замке (см. рис. 1.13).

Блокировка открывания задних дверей изнутри (детская блокировка)

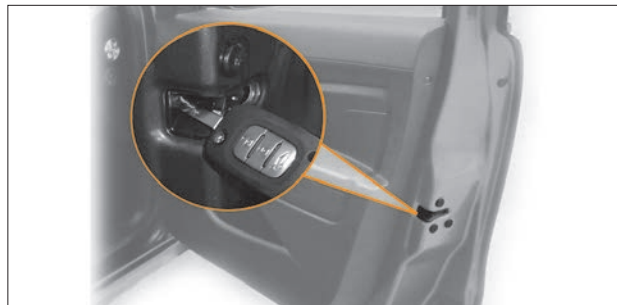
Опустите вниз рычаг (рис. 1.17), находящийся под механизмом замка задней боковой двери. Двери изнутри открываться не будут.

Не включайте одновременно блокировку задних дверей изнутри и снаружи при деактивированных электрических приводах замков (отсоединенной или разряженной аккумуляторной

1. КЛЮЧИ, ДВЕРИ, ОКНА, ПЕДАЛИ



Рис. 1.17. Рычаг для блокировки открывания задней двери изнутри (детская блокировка)

батарее, неисправности ПДУ или привода замка): разблокировка задних дверей с наружной и внутренней стороны будет невозможна!

ПРЕДУПРЕЖДЕНИЕ!

Если Вы решили ехать с заблокированными дверьми, помните, что это может затруднить доступ спасателей в салон снаружи в экстренной ситуации.

В варианном исполнении при открывании передних дверей зоны входа-выхода водителя и переднего пассажира подсвечиваются специальными плафонами, расположенными в нижней части дверей.



Рис. 1.18. Блок переключателей на двери водителя

ЭЛЕКТРИЧЕСКИЕ СТЕКЛОПОДЪЕМНИКИ

Для подъема и опускания стекол передних дверей используются электрические стеклоподъемники, кнопки управления которыми расположены на внутренней панели передних дверей (рис. 1.18; 1.19; 1.21).

Они работают только при включенном зажигании.

В вариантном исполнении (рис. 1.19) для подъема и опускания стекол задних дверей с места водителя используются кнопки, которые расположены на внутренней панели двери водителя. При этом, в блоке переключателей присутствует кнопка включения блокировки приводов задних стекол («детская блокировка стекол», рис. 1.20).

Для подъема и опускания стекол задних дверей **в варианном исполнении** (рис. 1.22) на внутренней панели задней двери в блоке переключателей располагается кнопка электрических стеклоподъемников.

1. КЛЮЧИ, ДВЕРИ, ОКНА, ПЕДАЛИ



Рис. 1.19. Блок переключателей на двери водителя
(в варианном исполнении)

Кнопки управления стеклоподъемниками имеют три позиции:

- «Подъем стекла» (верхняя нефиксированная крайняя позиция).



Рис. 1.20. Кнопка блокировки стеклоподъемников задних дверей (в варианном исполнении)



Рис. 1.21. Кнопка управления электрическим стеклоподъемником двери переднего пассажира

- «Выключено» (фиксированная средняя позиция).
- «Опускание стекла» (нижняя нефиксированная крайняя позиция).



Рис. 1.22. Кнопка управления электрического стеклоподъемника задней двери (в варианном исполнении)

1. КЛЮЧИ, ДВЕРИ, ОКНА, ПЕДАЛИ



Рис. 1.23. Ручка механического стеклоподъемника

Механические стеклоподъемники

Стекла окон задних дверей открываются и закрываются при помощи ручек механических стеклоподъемников, расположенных в панелях задних дверей (рис. 1.23). Стекло задней двери опускается не полностью.

ПРЕДУПРЕЖДЕНИЕ!

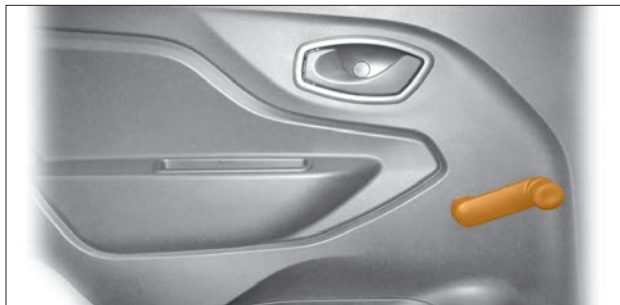
При закрытии окон с электрическими стеклоподъемниками возможно защемление пальцев рук и других частей тела, что может привести к серьезной травме. Поэтому при использовании электрическими стеклоподъемниками будьте внимательны, особенно если в автомобиле или рядом с ним находятся дети. Убедитесь, что поднимающееся стекло ничего не защемит. В случае защемления немедленно прекратите подъем стекла и включите его опускание.

Ответственность за неправильное использование электрическими стеклоподъемниками несет водитель автомобиля.

Он должен разъяснить пассажирам правила пользования и предупредить об опасностях при неправильном использовании электрическими стеклоподъемниками.

Не разрешайте детям пользоваться переключателями электростеклоподъемников!

Выходя из автомобиля, обязательно вынимайте ключ из выключателя зажигания, чтобы отключить электростеклоподъемники и избежать случайного травмирования. В качестве предупреждения об оставленном ключе зажигания при открывании двери водителя звучит трель зуммера иммобилизатора. Также трель будет звучать, но уже в иной тональности, если ключ зажигания вынуть, но оставить включенными габаритные огни.

Не высовывайте из открытых окон автомобиля руки и другие части тела, следите, чтобы этого не делали дети.

1. КЛЮЧИ, ДВЕРИ, ОКНА, ПЕДАЛИ



Рис. 1.24. Переключатель световой сигнализации

ПЕРЕКЛЮЧАТЕЛЬ СВЕТОВОЙ СИГНАЛИЗАЦИИ

Переключатель световой сигнализации расположен на рулевой колонке слева (рис. 1.24).

Положения рычага переключения световой сигнализации (рис. 1.25):

- I** – нейтральное положение. Включен ближний свет фар, если переключателем наружного освещения включен свет фар.
- II** – включены указатели левого поворота. Нефиксированное положение.
- III** – включены указатели левого поворота. Фиксированное положение.
- IV** – включены указатели правого поворота. Нефиксированное положение.
- V** – включены указатели правого поворота. Фиксированное положение.





Рис. 1.25. Положения рычага переключателя световой сигнализации

VI – на себя, подача светового сигнала. Кратковременное включение дальнего света фар независимо от положения переключателя наружного освещения. Нефиксированное положение.

VII – от себя, включен дальний свет фар, если переключатель наружного освещения находится в положении   (ближний/дальний свет фар) либо, **в варианном исполнении**, в положении «**AUTO**» (автоматическое управление). Фиксированное положение.

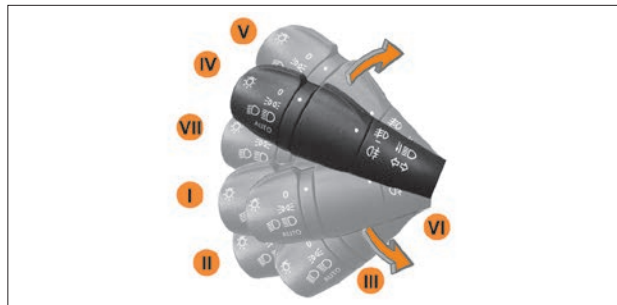
Наружное освещение включается независимо от положения ключа в замке зажигания, поэтому, покидая автомобиль, убедитесь, что наружное освещение выключено (для избежания разрядки АКБ).

Если наружное освещение останется включенным после извлечения ключа из замка зажигания, то прозвучит предупреждающий звуковой сигнал.



1. КЛЮЧИ, ДВЕРИ, ОКНА, ПЕДАЛИ



Рис. 1.26. Кольца управления на рычаге переключателя

- 1 – Кольцо управления наружным освещением.
- 2 – Кольцо управления противотуманным освещением (функционирует только при включенном наружном освещении).

Для включения наружного освещения (рис. 1.26) поверните кольцо управления наружным освещением **1**, которое имеет фиксированные положения:

- **0** – выключено. Положение фиксированное;
-  – включены габаритные огни. Положение фиксированное;
-   – включен ближний/дальний свет фар (в зависимости от положения рычага переключателя световой сигнализации). Положение фиксированное;
- **«АУТО» (в вариантном исполнении)** – включена система автоматического управления наружным освещением. Положение фиксированное.

Система автоматического управления наружным освещением работает только при включенном зажигании от датчика освещенности. Датчик освещенности совмещен с датчиком дождя и расположен на ветровом стекле за зеркалом заднего вида.

Система автоматического управления наружным освещением обеспечивает включение и выключение габаритных огней и ближнего света фар в зависимости от уровня внешней освещенности. Например, в сумерках, а также при въезде в тоннель или гараж. Автоматическое выключение габаритных огней и ближнего света фар произойдет при увеличении внешней освещенности.

Для включения дальнего света фар на длительное время с включенной системой автоматического управления наружным освещением необходимо перевести переключатель в позицию **VII** «включен дальний свет фар».

Если в момент автоматического включения ближнего света фар переключатель световой сигнализации находился в позиции **VII** «включен дальний свет фар», то для включения дальнего света на длительное время необходимо вернуть его в нейтральное положение и затем перевести переключатель в позицию **VII** «включен дальний свет фар».

ПРЕДУПРЕЖДЕНИЕ!

Включение наружного освещения системой автоматического управления не снимает с водителя ответственности за соблюдение требований безопасности и Правил дорожного движения.

Для включения при необходимости (в туман, метель и др. условиях недостаточной видимости) противотуманного освещения поверните кольцо управления **2**, которое имеет фиксированные положения:

1. КЛЮЧИ, ДВЕРИ, ОКНА, ПЕДАЛИ

- Выключено. Положение фиксированное.
- Включен задний противотуманный фонарь. Включение возможно только при включенных габаритных огнях или ближнем свете фар. Положение фиксированное. **В вариантном исполнении** с функцией «АУТО» положение нефиксированное. Для отключения повторно поверните кольцо управления.
- Включены передние противотуманные фары (**в вариантном исполнении**). Включение возможно только при включенных габаритных огнях или ближнем свете фар. Положение фиксированное. **В вариантном исполнении** с функцией «АУТО» положение нефиксированное. Для отключения повторно поверните кольцо управления.

ПРЕДУПРЕЖДЕНИЕ!

При приближении к встречным или попутным автомобилям всегда переключайте дальний свет на ближний. Дальний свет фар может временно ослепить других водителей, что может привести к аварии.

Используйте противотуманные фары и противотуманные фонари только по назначению и не забывайте выключать их, когда в них нет необходимости, чтобы не мешать другим участникам движения.

ВНИМАНИЕ!

Во избежание разряда аккумуляторной батареи во время остановок и стоянок автомобиля с выключенным двигателем не оставляйте без необходимости включенными внешние световые приборы (фары и фонари). При открывании двери водителя для выхода из автомобиля раздается звуковой сигнал, предупреждающий водителя об оставшихся включенными световых приборах. Выключите их, оставляя автомобиль на длительное время.

В вариантном исполнении с функцией «АУТО» световые приборы будут выключены через некоторое время после выключения зажигания. Для возможности длительного включения габаритных огней в темное время суток необходимо при выключенном зажигании и открытой водительской двери перевести кольцо управления наружным освещением из положения «выключено» в положение «включены габаритные огни».

1. КЛЮЧИ, ДВЕРИ, ОКНА, ПЕДАЛИ

СИСТЕМА ПОДСВЕТКИ ПОВОРОТА

В варианном исполнении автомобили оснащены функцией подсветки поворота.

Данная функция активируется при включённом ближнем свете и реализуется путем автоматического включения противотуманных фар в следующих случаях:

- при включении указателя поворота (включается ПТФ на стороне поворота);
- при отклонении/повороте рулевого колеса от положения прямолинейного движения (на стороне, соответствующей повороту рулевого колеса);

Огни подсветки поворота должны выключаться автоматически, когда выключают указатели поворота и/или когда рулевое колесо возвращается в положение прямолинейного движения.

- при включении задней фары/передачи заднего хода (включаются обе ПТФ одновременно, независимо от положения рулевого колеса или указателя поворота);

В этом случае огни подсветки поворота должны выключаться, когда выключают заднюю фару/передачи заднего хода.

Огни подсветки поворота не должны приводиться в действие при скорости движения транспортного средства более 40 км/ч.



Рис. 1.27. Переключатель стеклоочистителей

УПРАВЛЕНИЕ ОМЫВОМ И ОЧИСТКОЙ СТЕКОЛ

Переключатель стеклоочистителей расположен на рулевой колонке справа (рис. 1.27).

Стеклоочистители и омыватели стекол функционируют только при включенном зажигании.



Рис. 1.28. Датчик дождя и света

1. КЛЮЧИ, ДВЕРИ, ОКНА, ПЕДАЛИ

В варианном исполнении автомобиль оснащается датчиком дождя, при этом скорость стеклоочистителя переднего ветрового (лобового) стекла управляется автоматически и зависит от двух факторов: от уровня чувствительности датчика (регулируется) и интенсивности осадков.

Датчик дождя (рис. 1.28), а также датчик света располагается на лобовом стекле под облицовкой зеркала заднего вида.



Рис. 1.29. Рычаг управления омывом и очисткой стекол

- 1 – Кнопки управления маршрутным компьютером.
- 2 – Кольцо управления очисткой и омывом заднего стекла:
 - Выключено. Положение фиксированное.
 - Включен задний стеклоочиститель. Положение фиксированное.
 - Включен задний стеклоочиститель и омыватель заднего стекла. Положение нефиксированное.
- 3 – Кольцо регулировки длительности паузы прерывистого режима. В режиме «Авто» служит для регулировки чувствительности датчика включения стеклоочистителя.

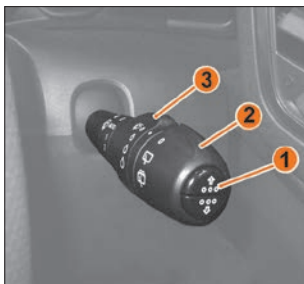

Рис. 1.30. Положения рычага управления омывом и очисткой стекол

Положения рычага управления омывом и очисткой стекол (рис. 1.30):

- I** – Нейтральное положение. Стеклоочистители и омыватели стекол выключены. Положение фиксированное.
- II** – Включен прерывистый режим или режим «Авто» (**в варианном исполнении**) работы стеклоочистителя ветрового стекла. Положение фиксированное.
- III** – Включена малая скорость стеклоочистителя ветрового стекла. Положение фиксированное.
- IV** – Включена большая скорость стеклоочистителя ветрового стекла. Положение фиксированное.
- V** – На себя, включен омыватель ветрового стекла. Положение нефиксированное.

Примечание. Для комплектации с датчиком дождя работа режима **III** возможна при любом положении ключа в замке зажигания, а также при его отсутствии, при условии, что дверь водителя закрыта и автомобиль не находится в спящем режиме (при открытой двери водителя

1. КЛЮЧИ, ДВЕРИ, ОКНА, ПЕДАЛИ

и включении режима III щетки делают один взмах и возвращаются в исходное положение). Выключение режима осуществляется или с помощью ручного переключателя или при открытии двери водителя. Работа режимов II и IV возможна только на запущенном двигателе.

В варианном исполнении, если во время работы или в течение 30 секунд после работы передних стеклоочистителей была включена задняя передача коробки передач, то автоматически включится задний стеклоочиститель. После выключения задней передачи задний стеклоочиститель автоматически отключится.

Сервисное положение щеток стеклоочистителя

При неработающем двигателе перемещением ручного переключателя в положение IV щетки стеклоочистителя занимают среднее положение на лобовом стекле для возможности их удобной замены. Выход из сервисного положения осуществляется перемещением ручного переключателя в положение I.

ВНИМАНИЕ!

После прекращения подачи омывающей жидкости из жиклеров не допускается повторное включение насоса омывателя. Использовать систему омыва стекол повторно можно после заполнения бачка омывающей жидкостью (см. подраздел «Бачок стеклоомывателя» в разделе 8. «Уход за автомобилем»).



Рис. 1.31. Зона размещения педалей

- 1 – Педаль сцепления.
- 2 – Педаль тормоза.
- 3 – Педаль акселератора.

ЗОНА РАСПОЛОЖЕНИЯ ПЕДАЛЕЙ

Перед водительским сиденьем внизу находится зона размещения педалей (рис. 1.31, 1.32).

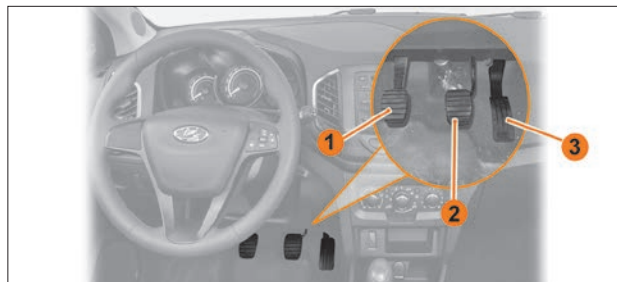
ПРЕДУПРЕЖДЕНИЕ!

На водительском месте используйте сертифицированные коврики (полиуретановые или тканевые), предназначенные именно для данного автомобиля, закрепляющиеся с помощью специальных элементов.

Не используйте несколько ковриков, укладываемая их один на другой. Это создает риск блокировки педалей.

Не кладите посторонние предметы на пол в зоне размещения педалей и под сиденье водителя. Предмет может переместиться и препятствовать управлению автомобилем.

1. КЛЮЧИ, ДВЕРИ, ОКНА, ПЕДАЛИ



Рис. 1.32. Зона размещения педалей
(в варианном исполнении)

1 – Педаль тормоза.

2 – Педаль акселератора.

Водителю рекомендуется использовать обувь, которая позволяет уверенно и удобно управлять автомобилем.

2. СИДЕНЬЯ, СИСТЕМЫ ПАССИВНОЙ БЕЗОПАСНОСТИ



Рис. 2.1. Регулировка положения переднего сиденья



Рис. 2.2. Регулировка угла наклона спинки сиденья

ПЕРЕДНИЕ СИДЕНЬЯ

Для перемещения сиденья вперед или назад, потяните за рычаг вверх и сдвиньте сиденье в нужное положение. Отпустите рычаг и убедитесь, что сиденье зафиксировано.

ПРЕДУПРЕЖДЕНИЕ!

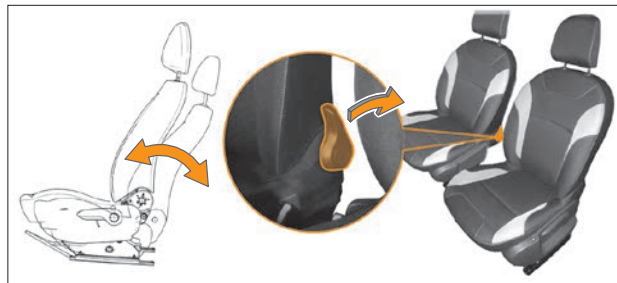
В целях безопасности запрещается регулировать положение водительского сиденья во время движения. Это может привести к потере контроля над автомобилем.

Для изменения наклона спинки сиденья, наклонитесь вперед и поднимите рычаг регулировки угла наклона спинки вверх. Отклонившись назад, установите спинку сиденья в требуемое положение и отпустите рычаг регулировки. Убедитесь, что спинка сиденья зафиксирована в новом положении.

В варианном исполнении рычаг регулировки наклона спинки находится с наружной стороны сиденья.

В варианном исполнении высота сиденья водителя регулируется рычагом, расположенным с наружной стороны сиденья. Чтобы опустить сиденье, несколько раз нажмите на рычаг вниз. Чтобы поднять сиденье, несколько раз потяните рычаг вверх.



Рис. 2.3.1. Регулировка сиденья по высоте (в варианном исполнении)

2. СИДЕНЬЯ, СИСТЕМЫ ПАССИВНОЙ БЕЗОПАСНОСТИ



Рис. 2.3.2. Правое переднее сиденье
(в варианном исполнении)



Рис. 2.3.3. Правое переднее сиденье
в сложенном положении
(в варианном исполнении)

ПРЕДУПРЕЖДЕНИЕ!

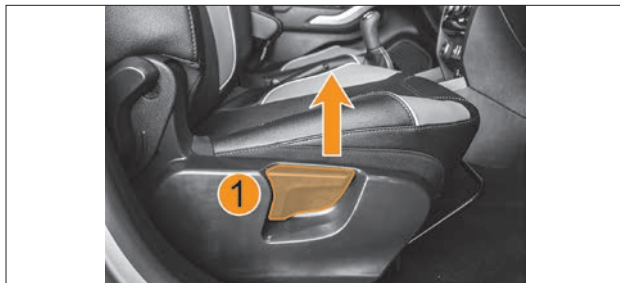
Чтобы не снижать эффективность ремней безопасности, рекомендуется не наклонять спинки сидений слишком сильно назад.

Следите за надежной фиксацией спинок сидений. Более подробная информация по правильной регулировке передних сидений с точки зрения пассивной безопасности содержится в подразделе «Система надувных подушек безопасности».

Сложенное положение для переднего пассажирского сиденья

В варианном исполнении спинку переднего пассажирского сиденья можно сложить вперед в горизонтальное положение «столик».

Для этого:

- опустите подголовник в нижнее положение;
- переместите сиденье в крайнее заднее положение;

– потяните рычаг **1** и опустите спинку вперед до фиксации с характерным щелчком.

Для возврата спинки в исходное положение потяните рычаг **1** вверх и поднимите спинку в вертикальное положение до характерного щелчка.

ПРЕДУПРЕЖДЕНИЕ!

Для Вашей безопасности обязательно закрепите груз при перевозке его на переднем пассажирском сиденье в сложенном положении.

Когда переднее пассажирское сиденье находится в сложенном положении, разрешается перевозить пассажира только на крайнем заднем сиденье за сиденьем водителя. Использовать другие места на заднем ряду запрещено!

При перемещении спинки переднего пассажирского сиденья в сложенное положение, а также при возврате в исходное положение, обязательно убедитесь в том, что она зафиксирована. Существует риск получения травмы при аварийной ситуации.

2. СИДЕНЬЯ, СИСТЕМЫ ПАССИВНОЙ БЕЗОПАСНОСТИ



Рис. 2.4.1. Выключатель подогрева передних сидений (с фиксированными положениями)

Когда переднее пассажирское сиденье находится в сложенном положении, фронтальная пассажирская подушка безопасности должна быть отключена (смотрите раздел «Система пассивной безопасности»). Есть риск получения серьезных травм от предметов, находящихся на сложенной спинке, при срабатывании подушки безопасности.

Никогда не перевозите на сложенной спинке сиденья предметы, которые:

- загораживают обзор водителю;
- могут создать помехи управлению автомобилем, например, попадут под педаль или мешают водителю иным образом;
- при интенсивном разгоне, изменении направления или торможении смогут нанести травмы сидящим в автомобиле.

В варианном исполнении передние сиденья оборудованы электрическими подогревателями.



Рис. 2.4.2. Положение выключателя обогрева передних сидений

«A» – Выключено.

«B» – Включено.

Обогреватели функционируют только при включенном зажигании.

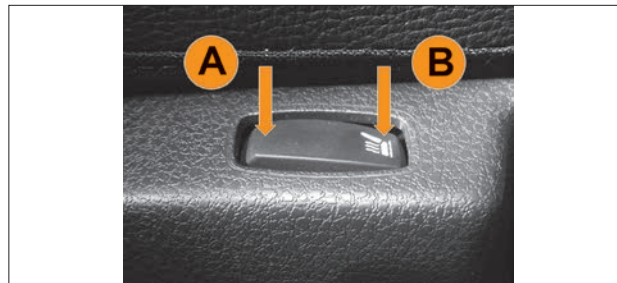
Пользуйтесь обогревателями сидений только при заведенном двигателе.

Проверяйте положение выключателей (особенно пассажирского сиденья при отсутствии пассажира) во избежание ненужной работы обогревателей (рис. 2.4.2.): при перезапуске двигателя обогреватели автоматически включаются, если выключатели были оставлены в положении «B» («Включено»).

В варианном исполнении передние сиденья также оборудованы электрическими подогревателями с возможностью ступенчатого изменения уровня нагрева, которые включаются при работающем двигателе выключателями, расположенными на панели приборов (рис. 2.4.3).

2. СИДЕНЬЯ, СИСТЕМЫ ПАССИВНОЙ БЕЗОПАСНОСТИ



Рис. 2.4.3. Выключатели подогрева передних сидений (в варианном исполнении)

Для включения обогрева сиденья водителя необходимо нажать на левый выключатель, для включения обогрева сиденья пассажира – на правый выключатель.

Алгоритм работы обогрева и световых индикаторов:

Максимальный обогрев – первое нажатие кнопки, светятся три световых индикатора.

Средний обогрев – второе нажатие кнопки, правый сигнализатор гаснет, светятся левый и средний.

Минимальный обогрев – третье нажатие кнопки – средний сигнализатор гаснет, светится только левый.

Четвертым нажатием на кнопку обогрев сидений выключается.

При первом включении обогрева устанавливается автоматический режим. В этом режиме мощность электрических подогревателей будет автоматически снижаться в течение некоторого времени в зависимости от температуры окружающей среды.



Рис. 2.5. Центральный подлокотник (в варианном исполнении)

При последующем нажатии левой или правой кнопки подогревателя сидений происходит переключение в ручной режим. В ручном режиме подогреватель работает неограниченное время до повторного нажатия кнопки с последующим понижением уровня нагрева на одну ступень от текущего или до выключения зажигания.

В варианном исполнении салон автомобиля оборудован подлокотником (рис. 2.5), фиксируемым магнитным держателем. Подъем подлокотника производится до вертикального положения без промежуточной фиксации. Под открытым подлокотником располагается ниша для хранения мелких вещей.

ВНИМАНИЕ!

Подъем крышки подлокотника необходимо производить за переднюю часть без резкого отбрасывания назад.

В крайнем раскрытом положении крышки подлокотника не допускается прилагать чрезмерное усилие – более 200 Н (20 кг) – в сторону обратную закрытию.

2. СИДЕНЬЯ, СИСТЕМЫ ПАССИВНОЙ БЕЗОПАСНОСТИ



Рис. 2.6. Оптимальное положение переднего подголовника



Рис. 2.7. Регулировка подголовника по высоте

ПОДГОЛОВНИКИ

Передние и задние сиденья оборудованы подголовниками, которые служат не только для удобства водителя и пассажиров, но, в первую очередь, помогают обеспечить защиту головы и шеи в случае дорожно-транспортного происшествия (ДТП). Средний подголовник на заднем сиденье устанавливается **в варианном исполнении**.

Для достижения максимальной защиты в случае ДТП, верхний край переднего подголовника должен находиться примерно на уровне верхней части головы (рис. 2.6).

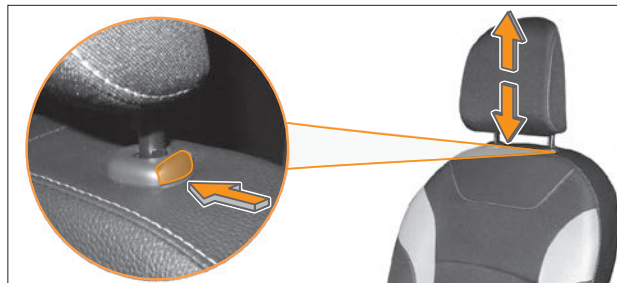
Подголовник имеет направляющие стержни с зубчатыми прорезями-фиксаторами, которые препятствуют его самопроизвольному опусканию (устройство безопасности в случае аварии).

Передние подголовники имеют четыре промежуточных и два крайних фиксированных положения, задние подголовники – только одно фиксированное верхнее положение. Крайнее нижнее положение задних подголовников – нерабочее, оно

не должно использоваться при наличии пассажира на соответствующем месте заднего сиденья.

Регулировка подголовника по высоте (рис. 2.7).

Чтобы поднять подголовник вверх, потяните за него вверх до нужного фиксированного положения.

Чтобы опустить его вниз, нажмите одновременно на фиксатор и на подголовник.

Для снятия подголовника поднимите его на максимальную высоту, затем нажмите на кнопку фиксатора, одновременно вытягивая подголовник. Если обивка крышки мешает снятию подголовника, то отклоните спинку сиденья.

Чтобы установить подголовник на место, вставьте стержни в отверстия направляющих втулок (в случае необходимости отклоните спинку сиденья). Затем настройте подголовник на нужную высоту.

2. СИДЕНЬЯ, СИСТЕМЫ ПАССИВНОЙ БЕЗОПАСНОСТИ

ПРЕДУПРЕЖДЕНИЕ!

Движение автомобиля допустимо только при установленных в надлежащее положение подголовниках.

Снятие или неверная регулировка подголовников может привести к тяжелым травмам головы и шеи в случае ДТП. Перед началом движения автомобиля убедитесь, что подголовники отрегулированы и находятся в фиксированном положении.

Не регулируйте положение подголовников по высоте во время движения автомобиля.

При опускании задних подголовников в крайнее нижнее положение будьте осторожны и берегите пальцы от защемления.



Рис. 2.8.1. Спинка заднего сиденья

ЗАДНЕЕ СИДЕНЬЕ

Спинки заднего сиденья могут быть сложены для облегчения перевозки длинномерных предметов или для увеличения объема багажного отделения автомобиля.

- Вставьте язычок бокового ремня безопасности в специальный паз **В** (рис. 2.8.1.), находящийся сбоку от спинки сиденья.
- Установите спинку переднего сиденья в вертикальное положение; при необходимости сдвиньте переднее сиденье вперед.
- Нажмите на клавишу фиксации **А** (рис. 2.8.1.) сидений и сложите спинку заднего сиденья вперед и вниз.
- Чтобы использовать заднее сиденье для перевозки пассажиров, откиньте спинку заднего сиденья назад до щелчка.
- Верните задний ремень безопасности в первоначальное положение.

2. СИДЕНЬЯ, СИСТЕМЫ ПАССИВНОЙ БЕЗОПАСНОСТИ



Рис. 2.8.2. Выключатели подогрева заднего сиденья (в варианном исполнении)

- После полной установки спинки заднего сиденья в исходное положение проверьте положение клавиши фиксации **A**.

ПРЕДУПРЕЖДЕНИЕ!

Во избежание повреждения ремней безопасности замком спинки, не допускайте их нахождения за спинкой при возвращении её в рабочее состояние.

Проверяйте правильность установки задних ремней безопасности после каждого перемещения задних сидений.

В варианном исполнении задние сиденья оборудованы электрическими подогревателями, которые включаются при работающем двигателе выключателями (см. рис. 2.8.2.), расположенными на задней стенке центрального подлокотника. Для включения левого сиденья необходимо нажать на левый выключатель, для включения обогрева правого сиденья – на правый выключатель. Выключение обогрева производится

повторным нажатием на выключатель или при выключении двигателя. Контрольный световой индикатор, расположенный на клавише выключателя, будет светиться в течение всего времени работы обогревателя.

ВНИМАНИЕ!

При необходимости демонтировать подушку заднего сиденья, во избежание повреждения подушки, жгутов проводов, а также неправильной установки подушки, обращайтесь к дилеру LADA.

2. СИДЕНЬЯ, СИСТЕМЫ ПАССИВНОЙ БЕЗОПАСНОСТИ

СИСТЕМА ПАССИВНОЙ БЕЗОПАСНОСТИ

Ваш автомобиль оборудован системой пассивной безопасности (СПБ). В зависимости от комплектации автомобиля СПБ включает в себя:

- Диагонально-поясные ремни безопасности с запирающим устройством инерционного типа для задних посадочных мест.
- Диагонально-поясные ремни безопасности с запирающим устройством инерционного типа, с устройством предварительного натяжения и ограничения нагрузки для водителя и переднего пассажира.
- Фронтальную подушку безопасности водителя.
- Фронтальную подушку безопасности переднего пассажира.
- Систему оповещения о непристёгнутом ремне безопасности водителя.
- Систему оповещения о непристёгнутом ремне безопасности переднего пассажира **(в варианном исполнении)**.
- Электронный блок управления системой пассивной безопасности с встроенным датчиком фронтального удара.
- Выключатель фронтальной подушки безопасности переднего пассажира.

Фронтальные подушки безопасности предназначены для защиты водителя и переднего пассажира при фронтальном столкновении, при котором достаточная защита не может быть обеспечена одними только ремнями безопасности.

При любом столкновении датчики регистрируют замедление транспортного средства. Если степень замедления будет достаточно высокой (равной или превышающей значение, заложенное в память блока управления системой пассивной безопасности), то блок управления приводит



Схема устройства системы пассивной безопасности
(в варианном исполнении)

- 1 – ремни безопасности водителя и переднего пассажира.
- 2 – фронтальная подушка безопасности водителя.
- 3 – фронтальная подушка безопасности пассажира.
- 4 – выключатель фронтальной подушки безопасности пассажира.
- 5 – электронный блок управления системой пассивной безопасности с встроенным датчиком фронтального удара.
- 6 – преднатяжители ремней безопасности.
- 7 – замки ремней безопасности.

в действие последовательно пиропатроны ремней безопасности (система преднатяжения ремней) и подушек безопасности.

При раскрытии подушки безопасности опасность ограничения видимости для водителя практически отсутствует, так как она наполняется и сдувается за короткий промежуток времени.

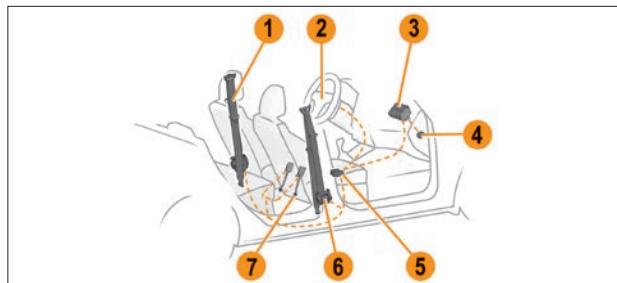
2. СИДЕНЬЯ, СИСТЕМЫ ПАССИВНОЙ БЕЗОПАСНОСТИ

ПРЕДУПРЕЖДЕНИЕ!

- Подушки безопасности обеспечивают оптимальную защиту при правильной установке положения сиденья, спинки сиденья и подголовника. Вся спина должна опираться на спинку сиденья, а сиденье должно быть отодвинуто назад настолько, насколько это практически удобно водителю, чтобы в вертикальном сидячем положении, слегка согнутыми в локтях руками, можно было держать рулевое колесо. Сиденье переднего пассажира максимально отодвинуть назад и привести спинку в вертикальное положение так, чтобы не испытывать дискомфорт. Ремни безопасности должны быть пристегнуты и отрегулированы по росту человека.
- Система пассивной безопасности водителя и переднего пассажира является автономным устройством разового использования. После срабатывания блок управления, модули надувных подушек безопасности и ремни безопасности с устройством предварительного натяжения подлежат обязательной замене у дилера LADA.

В зависимости от силы и направления удара возможны следующие варианты срабатывания СПБ:

- При слабом фронтальном или боковом столкновении, переворачивании, наезде колесом на невысокое препятствие (бордюр, яма и т.д.), падении автомобиля с невысокого выступа возможно срабатывание блокировки ремней безопасности запирающим устройством инерционного типа.
- При фронтальном столкновении средней силы дополнительно срабатывает устройство предварительного натяжения ремней безопасности водителя и переднего пассажира.
- При сильном фронтальном столкновении дополнительно срабатывают фронтальные подушки безопасности водителя и переднего пассажира.

ПРЕДУПРЕЖДЕНИЕ!

- Подушки безопасности, а также устройства предварительного натяжения ремней безопасности водителя и переднего пассажира срабатывают только при включенном зажигании.
- Фронтальные подушки безопасности срабатывают, если датчик замедления регистрирует фронтальное столкновение с перегрузкой, достаточной для раскрытия подушек безопасности.
- Подушки безопасности, а также устройства предварительного натяжения ремней безопасности водителя и переднего пассажира срабатывают независимо от того, находится на сиденьях человек или нет.
- Подушки безопасности, а также устройства предварительного натяжения ремней безопасности водителя и переднего пассажира могут сработать при ударе сзади, переворачивании, ударе по кузову автомобиля, наезде на бордюр, попадании колеса в яму, падении автомобиля с выступа и т. д., если автомобиль будет испытывать воздействия аналогичные тем, которым он подвергается при фронтальном столкновении с определенными условиями.
- Во всех случаях, требующих ремонта, диагностики или замены компонентов СПБ, а также рулевого колеса, панели приборов, обращайтесь к дилеру LADA.
- Запрещается самовольное вмешательство в СПБ. Все работы по ней должны выполняться только у дилера LADA.
- При утилизации автомобиля обязательно обратитесь к дилеру LADA для демонтажа компонентов СПБ.

2. СИДЕНЬЯ, СИСТЕМЫ ПАССИВНОЙ БЕЗОПАСНОСТИ

РЕМНИ БЕЗОПАСНОСТИ

Ваш автомобиль оборудован диагонально-поясными ремнями безопасности с запирающим устройством инерционного типа для водителя и каждого пассажира.

Ремни безопасности являются эффективным средством защиты водителя и пассажиров от тяжёлых последствий дорожно-транспортного происшествия (ДТП).

Ремни безопасности переднего ряда сидений имеют устройство предварительного натяжения, предназначенное для выбора возможной слабину ленты ремня, а также устройство ограничения нагрузки, снижающее усилие удержания человека для обеспечения более эффективной защиты при ДТП.

В Вашем автомобиле имеется система оповещения о непристёгнутом ремне безопасности водителя. При включении зажигания, если не пристёгнут ремень безопасности водителя, в блоке освещения салона включается сигнализатор «Ремень безопасности» (см. подраздел «Блок освещения салона» в разделе «7. Освещение салона и комфорт автомобиля»). При движении автомобиля включение светового сигнализатора дублируется прерывистым звуковым сигналом. После посадки в автомобиль всегда пристёгивайтесь ремнями безопасности, не перевозите непристёгнутых ремнём безопасности пассажиров – соблюдайте требования Правил дорожного движения. Используйте отдельный ремень безопасности для каждого пассажира, взрослого или ребёнка. В случае загрязнения ремня безопасности для очистки используйте мягкие салфетки, смоченные в слабом мыльном растворе. Не используйте для очистки ремней агрессивные или абразивные материалы.

Во всех случаях, требующих ремонта или замены ремней безопасности, обращайтесь к дилеру LADA.

ВНИМАНИЕ!

Запрещается:

- Самостоятельный демонтаж ремней безопасности, разборка, ремонт, поджигание, подключение к источникам напряжения.
- Самостоятельная замена ремней безопасности.
- Подвергать ремни безопасности воздействию высокой температуры (например, гладить утюгом, прижигать зажигалкой, тлеющей сигаретой и т.п.).
- Допускать перекручивание лент ремня безопасности при пристёгивании.
- Использовать какие-либо предметы для ослабления прилегания ремня к телу (например, прищепки для белья, зажимы и т.п.). Ослабленный ремень безопасности может привести к травмированию при ДТП.
- Использовать какие-либо предметы для блокировки системы оповещения о непристёгнутом ремне.
- Пропускать диагональную ветвь ремня под рукой или за спиной. Пропускать поясную ветвь ремня под бёдрами.
- Использовать один ремень для пристёгивания нескольких человек.
- Пристёгивать одним ремнём человека вместе с ребёнком, сидящим у него на коленях.
- Использовать ремень безопасности, если на нём появились признаки износа или повреждения (потёртости, разрывы, трещины и другие повреждения).
- Использовать ремни безопасности после ДТП без предварительной оценки (и/или замены) у дилера LADA.
- Пристёгивать ремень безопасности к замку, предназначенному для другого ремня.
- Допускать попадание посторонних предметов в зоны крепления ремней безопасности и зоны прохождения лент ремня.
- Пристёгиваться ремнём безопасности с нарушением требований данного руководства.

2. СИДЕНЬЯ, СИСТЕМЫ ПАССИВНОЙ БЕЗОПАСНОСТИ



Рис. 2.9. Пристегивание ремнем безопасности

- 1 – Замок.
- 2 – Язычок.

Чтобы пристегнуться ремнём (рис. 2.9) плавно вытяните его из катушки и вставьте язычок **2** в замок **1** до щелчка, не допуская при этом перекручивания лент.

Проверьте надёжность фиксации ремня в замке, потянув за язычок.

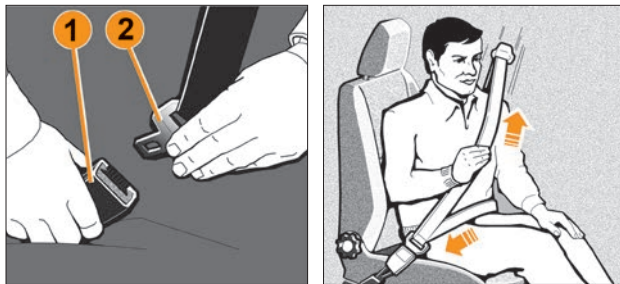
При пристёгивании ремней безопасности заднего ряда сидений (рис. 2.10) не допускайте перепутывания замков. Задние боковые ремни безопасности **1** необходимо пристёгивать к соответствующим замкам **2** красного цвета. Задний средний ремень безопасности **3** сначала пристегивается своим нижним язычком к замку **4** черного цвета, а затем скользящим язычком к замку **5** красного цвета.

Если при вытягивании ремня срабатывает механизм блокировки, отпустите ремень назад и снова вытяните его.



Рис. 2.10. Задние ремни безопасности

- 1 – Задний боковой ремень безопасности.
- 2 – Замок заднего бокового ремня безопасности.
- 3 – Задний средний ремень безопасности.
- 4 – Замок заднего среднего ремня безопасности (черного цвета).
- 5 – Замок заднего среднего ремня безопасности (красного цвета).

Если Ваш ремень безопасности изначально полностью заблокирован, убедитесь, что автомобиль находится на горизонтальной поверхности (механизм блокировки может срабатывать при стоянке на подъёме (спуске) или с частичным заездом на бордюр), затем медленно, но сильно потяните за ремень и вытяните его примерно на 3 см. Затем отпустите ремень для втягивания и снова вытяните его.

Если неисправность сохраняется, обратитесь к дилеру LADA.

2. СИДЕНЬЯ, СИСТЕМЫ ПАССИВНОЙ БЕЗОПАСНОСТИ



Рис. 2.11. Регулировка переднего ремня безопасности

6 – Клавиша регулятора.

7 – Направляющая переднего ремня безопасности.

Регулировка ремней безопасности

Прежде чем запускать двигатель, выполните регулировку водительского места, места переднего пассажира и регулировку положения ремней безопасности для обеспечения наилучшей защиты.

Сядьте на сиденье, полностью откинувшись на спинку. Диагональная ветвь ремня должна располагаться как можно ближе к основанию шеи, но не лежать на ней. Поясная ветвь ремня должна плотно прилегать к бёдрам. Беременные женщины должны пользоваться ремнями безопасности, располагая поясную ветвь ремня как можно ниже и удобнее. Не допускается, чтобы поясная ветвь ремня находилась на талии или животе.

Ремень должен как можно плотнее прилегать к телу. Не давайте при езде на автомобиле объёмную одежду, не допускайте попадания под ремень посторонних предметов.

Чтобы отрегулировать положение поясной ветви ремня расположите её как можно ниже на бёдрах и потяните диагональную ветвь ремня, как показано на рисунке 2.9, до плотного прилегания ремня к телу.

Чтобы отрегулировать положение диагональной ветви ремня относительно шеи (только для передних сидений) нажмите на клавишу 6 (рис. 2.11) регулятора и установите направляющую переднего ремня безопасности 7 в одно из фиксированных положений так, чтобы лента ремня пересекала центральную часть плеча, но не касалась при этом шеи. Завершив регулировку ремня, убедитесь, что он надёжно зафиксирован.

Отстёгивание ремня безопасности

Для отстёгивания ремня нажмите на красную кнопку замка, ремень втянется автоматически. Для обеспечения полного втягивания направляйте ремень, придерживая его за язычок рукой.

Перед выходом из автомобиля убедитесь, что ремень безопасности вернулся в первоначальное положение, во избежание попадания элементов ремня в дверной проём. Это может привести к повреждению ремня безопасности при закрытии двери. Ремень в таком случае может оказаться непригодным для дальнейшей эксплуатации.

2. СИДЕНЬЯ, СИСТЕМЫ ПАССИВНОЙ БЕЗОПАСНОСТИ



Рис. 2.12.1. Зона размещения фронтальной подушки безопасности водителя



Рис. 2.12.2. Зона размещения фронтальной подушки безопасности переднего пассажира



Рис. 2.13. Неправильная и правильная посадки при раскрытии подушки безопасности

ПОДУШКИ БЕЗОПАСНОСТИ

Подушки безопасности являются дополнительным к ремням безопасности средством защиты водителя и переднего пассажира для обеспечения более эффективной защиты от тяжёлых последствий дорожно-транспортного происшествия (ДТП).

Подушки безопасности срабатывают под воздействием сильного фронтального удара, возникающего при ДТП.

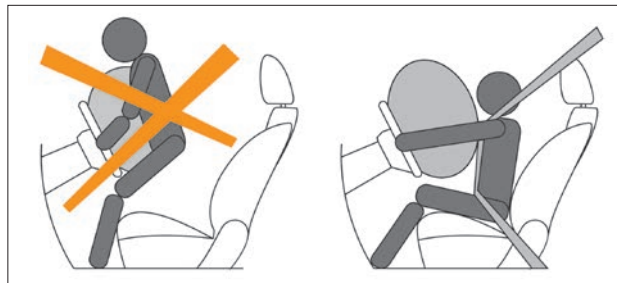
Ваш автомобиль оборудован фронтальной надувной подушкой безопасности водителя. Фронтальная надувная подушка безопасности водителя размещается внутри центральной панели рулевого колеса (рис. 2.12.1).

На Вашем автомобиле место переднего пассажира оборудовано фронтальной надувной подушкой безопасности. Фронтальная надувная подушка безопасности переднего пассажира размещается внутри панели приборов, непосредственно перед сиденьем переднего пассажира (рис. 2.12.2).

О наличии соответствующей надувной подушки безопасности в автомобиле свидетельствует надпись «AIRBAG» на центральной панели рулевого колеса – для водителя, на панели приборов – для переднего пассажира. Кроме того, на боковой поверхности панели приборов и противосолнечном козырьке со стороны переднего пассажира располагаются соответствующие предупреждающие таблички.

Подушки безопасности обеспечивают оптимальную защиту при правильной установке положения сиденья, спинки сиденья и подголовника. Вся спина должна опираться на спинку сиденья, а сиденье должно быть отодвинуто назад настолько, насколько это практически удобно водителю, чтобы в вертикальном сидячем положении, слегка согнутыми в локтях руками можно было держать рулевое колесо. Сиденье переднего пассажира максимально отодвинуть назад и привести спинку в вертикальное положение так, чтобы не испытывать дискомфорт. Ремни безопасности должны быть пристёгнуты и отрегулированы по росту человека.

2. СИДЕНЬЯ, СИСТЕМЫ ПАССИВНОЙ БЕЗОПАСНОСТИ

ПРЕДУПРЕЖДЕНИЕ!

Неправильная посадка и (или) непристегнутый ремень безопасности в случае раскрытия подушек безопасности может привести к серьёзной травме или гибели, т.к. для подушек безопасности при наполнении их газом необходимо пространство.

Подушка безопасности приводится в действие пиротехническим устройством, наполняющим газом тканевый мешок, чем объясняется звук хлопка, а также выделение тепла и дыма при их срабатывании (что не означает начало пожара). Раскрываясь, подушки безопасности ослабляют удар головы и грудной клетки водителя о рулевое колесо и головы и грудной клетки переднего пассажира о панель приборов при фронтальном столкновении.

При срабатывании подушек безопасности человек может получить повреждения кожи или иные травмы. Поверхности кожи, на которых появятся признаки раздражения, следует промыть мыльным раствором. При раздражении глаз следует промыть их чистой водой. При длительных беспокойствах следует обратиться к врачу.

ПРЕДУПРЕЖДЕНИЕ!



- **Надувная подушка безопасности не заменяет ремень безопасности, она только дополняет его действие, поэтому всегда пристегивайтесь ремнями безопасности. Кто не пользуется ремнями безопасности, рискует получить в момент ДТП существенно более тяжёлые травмы или даже быть выброшенным из автомобиля, причем не исключена возможность смертельного исхода. Ремень способствует тому, что при ДТП Вы примете наиболее безопасное сидячее положение, при котором подушка безопасности**

может обеспечить наибольшую эффективность защиты.

- **Никогда не крепите никакие предметы на рулевом колесе и панели приборов, поскольку при раскрытии подушек безопасности они могут привести к травмам. Такая же опасность существует и в тех случаях, когда водитель или пассажир курит трубку или использует мобильный телефон во время езды.**
- **Управляя автомобилем, не кладите предплечья/ладони на место, в котором смонтирована подушка безопасности.**
- **При движении пассажир на переднем сиденье не должен опираться на панель приборов и держать на руках какие-либо предметы, которые могут причинить травмы при срабатывании удерживающей системы. Также он не должен класть ноги на панель приборов или на сиденье, т.к. это может привести к серьезным травмам. Пассажиру рекомендуется постоянно следить за тем, чтобы все части его тела (колени, руки, голова и т.д.) располагались на достаточном удалении от панели приборов. После снятия детского сиденья с сиденья пассажира следует снова включить подушку безопасности пассажира для обеспечения защиты пассажира в случае фронтального удара.**
- **Запрещено устанавливать детское сиденье против направления движения на сиденье переднего пассажира, если не отключена подушка безопасности переднего пассажира.**
- **Между внешней боковой поверхностью передних сидений и обивкой двери не должны располагаться посторонние предметы.**
- **Запрещается держать на руках какие-либо предметы, детей или домашних животных.**

2. СИДЕНЬЯ, СИСТЕМЫ ПАССИВНОЙ БЕЗОПАСНОСТИ

- Запрещается вешать или крепить посторонние предметы на поручнях.
- Сразу после срабатывания подушек безопасности некоторые элементы системы могут иметь высокую температуру. Во избежание ожогов не прикасайтесь к горячим деталям.

Ваш автомобиль оборудован системой самотестирования подушек безопасности. Процесс самотестирования запускается каждый раз при включении зажигания, о чём свидетельствует включение сигнальной лампы  «Система надувных подушек безопасности» в комбинации приборов (см. раздел «Комбинация приборов. Сигнальные лампы»). После завершения самотестирования (примерно через 3 секунды) сигнальная лампа  гаснет.

ПРЕДУПРЕЖДЕНИЕ!

- Если при включении зажигания сигнальная лампа  не загорается, либо продолжает гореть по истечении трёх секунд, либо включается после завершения процесса самотестирования, это свидетельствует о возникновении неисправности. В этом случае следует обратиться к дилеру LADA.
- В целях безопасности следует проверять исправности системы подушек безопасности в случаях попадания автомобиля в ДТП, угона или попытки угона.
- Во всех случаях, требующих ремонта, замены или диагностики подушек безопасности, обращайтесь к дилеру LADA.
- Запрещается перевозить переднего пассажира при отключенной или неисправной фронтальной подушке безопасности пассажира.

Срабатывание подушек безопасности

Подушки безопасности не рассчитаны на срабатывание при любом столкновении. Есть определенные типы аварий, при которых, как предполагается, подушкой безопасности не будет обеспечена дополнительная защита (удар сзади), вторые и третьи столкновения при аварии с участием нескольких транспортных средств, так же, как и столкновения при низкой скорости.

Повреждение транспортного средства указывает на поглощение энергии при столкновении и не является индикатором того, должна ли была сработать подушка безопасности.

Раскрытие подушек безопасности зависит от ряда факторов, включая скорость транспортного средства, угол столкновения, плотность и жесткость транспортных средств или объектов, с которыми произошло столкновение. Определяющие факторы не ограничиваются указанными ранее.

Ситуации со срабатыванием подушек безопасности водителя и переднего пассажира

Раскрытие подушек безопасности осуществляется в зависимости от силы, направления удара и других факторов (скорости движения автомобиля, плотности и жесткости объекта, с которым сталкивается автомобиль и т.д.).

При определенном сочетании этих факторов от датчиков поступает электронный сигнал срабатывания (раскрытия) подушек безопасности.

2. СИДЕНЬЯ, СИСТЕМЫ ПАССИВНОЙ БЕЗОПАСНОСТИ



Рис. 2.14. Зона действия и срабатывания фронтальных подушек безопасности

Подушки безопасности срабатывают:

- при сильном фронтальном столкновении;
- при определённой тяжести столкновения;
- в зоне действия, выделенной цветом/указанной стрелкой на рисунке 2.14. Однако подушки безопасности могут сработать и в других аварийных ситуациях, если автомобиль будет испытывать воздействия, аналогичные тем, которым он подвергается при сильном фронтальном столкновении.

Пример ситуации со срабатыванием подушек безопасности водителя и переднего пассажира:

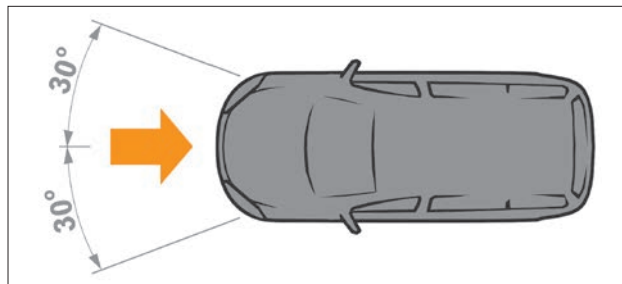
- в случае достаточного по силе удара, воздействующего на автомобиль спереди при определенных условиях (см. рис. 2.14).



Рис. 2.15. Примеры ситуаций с возможным срабатыванием подушек безопасности

Ситуации с возможным срабатыванием подушек безопасности водителя и переднего пассажира

Примеры ситуаций с возможным срабатыванием подушек безопасности водителя и переднего пассажира показаны на рисунке 2.15.

Подушки безопасности не срабатывают:

- при выключенном зажигании;
- при недостаточной тяжести фронтальных столкновений;
- при опрокидывании автомобиля;
- при ударах в автомобиль вне зоны действия и срабатывания или сзади, т.е. в случаях, когда подушка не может способствовать повышению безопасности (рис. 2.16.1).

Подушки безопасности могут не раскрыться при столкновении на низкой скорости. Подушки безопасности не рассчитаны на раскрытие в таких ситуациях, поскольку их срабатывание

2. СИДЕНЬЯ, СИСТЕМЫ ПАССИВНОЙ БЕЗОПАСНОСТИ



Рис. 2.16.1. Примеры ситуаций с возможным несрабатыванием подушек безопасности водителя и переднего пассажира

не приводит к повышению уровня защищенности, обеспечиваемого ремнями безопасности.

Фронтальные подушки безопасности могут не раскрыться при боковом столкновении, поскольку при этом люди, находящиеся в автомобиле, смещаются в сторону удара, и раскрытие передних подушек безопасности не приводит к повышению уровня защищенности.

Подушки безопасности могут не раскрыться, если транспортное средство сталкивается со столбом или деревом (рис. 2.16.2), когда удар сконцентрирован в одном месте, и энергия столкновения поглощена структурой транспортного средства, и направление концентрированной силы удара находится вне силовых элементов кузова (лонжеронов). В этом случае датчики могут не зарегистрировать удар такой силы, которая необходима для раскрытия подушек безопасности.

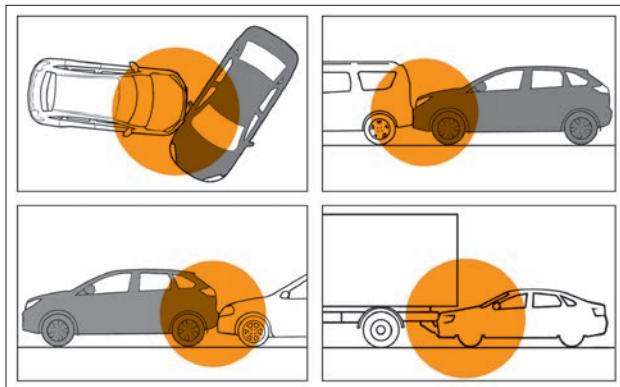

Рис. 2.16.2. Пример ситуации с возможным несрабатыванием подушек безопасности водителя и переднего пассажира

По этим же причинам подушки безопасности могут не раскрыться и при попутном столкновении с транспортными средствами, когда энергия столкновения поглощена внешними поверхностями конструкций кузовов транспортных средств.

ВНИМАНИЕ!

Степень повреждения кузова автомобиля при столкновении (или отсутствие серьезных повреждений) не всегда является показателем нормальной или ненормальной работы системы пассивной безопасности.

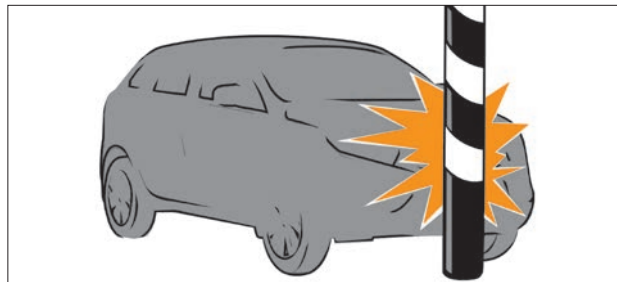
В некоторых случаях сильные повреждения кузова свидетельствуют о том, что значительная часть энергии удара была поглощена деформацией элементов кузова. При этом пороговое значение замедления, на которое настроены датчики замедления и которое вызывает срабатывание подушек безопасности, могло быть не превышено. В других случаях, когда удар пришелся на более жесткую часть автомобиля

2. СИДЕНЬЯ, СИСТЕМЫ ПАССИВНОЙ БЕЗОПАСНОСТИ



Рис. 2.17.1. Выключатель фронтальной подушки безопасности пассажира

(например, ходовую часть) и сопровождался более значительным замедлением, кузов не получает значительных видимых повреждений, а подушки срабатывают.

Отключение фронтальной подушки безопасности переднего пассажира

Автомобиль комплектуется выключателем фронтальной подушки безопасности пассажира (рис. 2.17.1), предназначенным для отключения фронтальной подушки при размещении на переднем сиденье ребёнка в специальном детском кресле (см. раздел «Установка детских удерживающих устройств»).

Отключение подушки безопасности предотвращает травмирование ребёнка при её срабатывании. Выключатель расположен на правой боковой поверхности панели приборов и доступен только при открытой двери переднего пассажира.



Рис. 2.17.2. Предупреждающая табличка

ПРЕДУПРЕЖДЕНИЕ!

Всегда отключайте фронтальную подушку безопасности переднего пассажира при установке обращённого спиной по ходу движения детского кресла на место переднего пассажира для предотвращения травмирования ребёнка. После демонтажа детского кресла с сиденья переднего пассажира обязательно включите подушку безопасности переднего пассажира.

Для отключения подушки безопасности следует нажать на рукоятку и повернуть её в положение **OFF**, для включения – в положение **ON**. При этом в блоке освещения салона включится сигнализатор  «Отключена подушка безопасности переднего пассажира» (см. раздел «Блок освещения салона»). Предупреждающие таблички о недопустимости установки детского кресла, обращённого спиной по ходу движения, при включенной подушке безопасности переднего пассажира расположены на противосолнечном козырьке переднего пассажира (рис. 2.17.2) и правой боковой поверхности панели приборов.

2. СИДЕНЬЯ, СИСТЕМЫ ПАССИВНОЙ БЕЗОПАСНОСТИ

УСТАНОВКА ДЕТСКИХ УДЕРЖИВАЮЩИХ УСТРОЙСТВ

Запрещается держать ребенка на коленях во время движения автомобиля. Наиболее безопасно перевозить детей в возрасте до 12 лет на заднем сиденье с использованием детских удерживающих устройств, соответствующих возрасту и весу ребенка.

На Вашем автомобиле для крепления детских удерживающих устройств используются штатные ремни безопасности для взрослых пассажиров.

Безопасное размещение детей в автомобиле возможно только при использовании детских удерживающих устройств, соответствующих требованиям Европейского стандарта ECE R44 (найдите соответствующую информацию на изделии или упаковке).

В зависимости от типа детских удерживающих устройств, используемых в Вашем автомобиле, необходимо правильно выбрать места их установки, руководствуясь предлагаемой ниже таблицей «Схема установки детских удерживающих устройств».

Установка детских удерживающих устройств должна осуществляться в соответствии с инструкцией производителя.

Прежде чем устанавливать детское удерживающее устройство против направления движения (спинкой вперед) на сиденье переднего пассажира, обязательно отключите фронтальную подушку безопасности переднего пассажира (см. рис. 2.17.1). Перед установкой детского удерживающего устройства на заднее среднее сиденье пассажира ремень заднего пассажира установите в положение, при котором нижний язычок вставлен в замок **4** черного цвета (см. рис. 2.10), далее руководствуйтесь рекомендациями производителя детского удерживающего устройства.

ПРЕДУПРЕЖДЕНИЕ!

Запрещается установка детского удерживающего устройства против направления движения на сиденье переднего пассажира с активной фронтальной подушкой безопасности.

Не оставляйте детей, находящихся в автомобиле, без присмотра.

Не изменяйте конструкцию детских удерживающих устройств.

2. СИДЕНЬЯ, СИСТЕМЫ ПАССИВНОЙ БЕЗОПАСНОСТИ

УСТАНОВКА ДЕТСКИХ СИДЕНИЙ С КРЕПЛЕНИЕМ ISOFIX

Ваш автомобиль оборудован системой крепления ISOFIX, расположенной на боковых частях заднего сиденья, которая позволяет установить детские удерживающие устройства (сиденья) с креплениями ISOFIX, соответствующие требованиям Европейского стандарта ECE R44 (для детей массой не более 18 кг). При выборе детского кресла с креплением ISOFIX необходимо руководствоваться информацией, приведенной в таблице «Схема установки детских сидений с креплением ISOFIX».

В систему крепления ISOFIX входят два нижних кронштейна ISOFIX и кронштейн для верхнего страховочного ремня ISOFIX.

Нижние кронштейны ISOFIX, к которым присоединяются соответствующие фиксаторы детского сиденья с креплением ISOFIX, расположены у основания спинок заднего сиденья. Места их расположения отмечены на спинках специальными пиктограммами «ISOFIX». Перед подсоединением фиксаторов детского сиденья с креплением ISOFIX необходимо освободить зону расположения нижних кронштейнов ISOFIX, разместив замки задних ремней безопасности по линии стыка подушки и спинки заднего сиденья.

Убедитесь в том, что замки задних ремней безопасности не препятствуют установке детского сиденья с креплением ISOFIX. Подсоедините фиксаторы детского сиденья с креплением ISOFIX в соответствии с инструкцией производителя данного сиденья.

Кронштейны для верхнего страховочного ремня ISOFIX расположены в нижней части спинки заднего сиденья со стороны багажного отделения и отмечены специальными этикетками (рис. 2.18). После закрепления верхнего страховочного



Рис. 2.18. Кронштейны для верхнего страховочного ремня ISOFIX

троса ISOFIX отрегулируйте его натяжение в соответствии с инструкцией производителя данного сиденья.

ПРЕДУПРЕЖДЕНИЕ!

Детское сиденье с креплением ISOFIX может устанавливаться в Вашем автомобиле только в том случае, если оно соответствует требованиям Европейского стандарта ECE R44 (найдите соответствующую надпись на изделии или упаковке).

Следите за тем, чтобы во время установки фиксаторы детского сиденья с креплением ISOFIX не повредили ленту ремней безопасности заднего сиденья.

Установка детского сиденья с креплением ISOFIX должна осуществляться в соответствии с инструкцией производителя данного сиденья.

2. СИДЕНЬЯ, СИСТЕМЫ ПАССИВНОЙ БЕЗОПАСНОСТИ

Схема установки детских удерживающих устройств

Весовая группа детского удерживающего устройства (возраст ребенка)	Тип детского удерживающего устройства	Сиденье переднего пассажира		Задние сиденья пассажиров	
		с включенной подушкой безопасности	с выключенной подушкой безопасности или без подушки безопасности	Боковые	Среднее
«0» < 10 кг (примерно 0–6 месяцев)	Поперечная люлька	X	X	U (1)	U (1)
	Сиденье против направления движения для группы «0»	X	U	U	U
«0+» < 13 кг (примерно 6–18 месяцев)	Сиденье против направления движения для группы «0+»	X	U	U	U
«1» 9–18 кг (примерно 9 месяцев – 3,5 года)	Сиденье против направления движения для группы «1»	X	U	U	U
	Сиденье по направлению движения для группы «1»	UF	U	U	U
«2» 15–25 кг (примерно 3,5–6 лет)	Сиденье по направлению движения для группы «2»	UF	U	U	U
«3» 22–36 кг (примерно 6–12 лет)	Сиденье по направлению движения для группы «3»	UF	U	U	U

U – место пригодно для «универсальной» категории детских удерживающих устройств, официально утвержденных для этой весовой группы;

UF – место пригодно для «универсальной» категории детских удерживающих устройств, устанавливаемых по направлению движения и официально утвержденных для этой весовой группы;

X – место не пригодно для установки детских удерживающих устройств этой весовой группы;

(1) – данное детское удерживающее устройство устанавливается поперек автомобиля и занимает два пассажирских места; ребенка следует располагать головой в противоположной от двери стороне.

2. СИДЕНЬЯ, СИСТЕМЫ ПАССИВНОЙ БЕЗОПАСНОСТИ

Схема установки детских удерживающих устройств с креплением ISOFIX

Весовая группа детского удерживающего устройства (возраст ребенка)	Размерный класс ISOFIX	Положение систем крепления ISOFIX в автомобиле		
		правое место заднего сиденья	среднее место заднего сиденья	левое место заднего сиденья
«0» < 10 кг (примерно 0–6 месяцев)	F (Поперечная люлька)	X	X	X
	G (Поперечная люлька)	X	X	X
	E (Сиденье против направления движения)	IL(2)	X	IL(2)
«0+» < 13 кг (примерно 6–18 месяцев)	E (Сиденье против направления движения)	IL(1) (2)	X	IL(1) (2)
	D (Сиденье против направления движения)	IL (2)	X	X
	C (Сиденье против направления движения)	X	X	X
«1» 9–18 кг (примерно 9 месяцев – 3,5 года)	D (Сиденье против направления движения)	IL (2)	X	X
	C (Сиденье против направления движения)	X	X	X
	B (Сиденье по направлению движения)	IUF/ IL	X	IUF/ IL
	B1 (Сиденье по направлению движения)	IUF/ IL	X	IUF/ IL
	A (Сиденье по направлению движения)	IUF/ IL	X	IUF/ IL

IUF – место пригодно для установки «универсального» детского удерживающего устройства ISOFIX данного размерного класса. Убедитесь, что установка детского удерживающего устройства ISOFIX возможна.

IL – место пригодно для установки «полууниверсального» детского удерживающего устройства ISOFIX данного размерного класса. Убедитесь, что установка детского удерживающего устройства ISOFIX возможна.

X – место не пригодное для установки детского удерживающего устройства ISOFIX.

(1) – рекомендуемым детским удерживающим устройством данного размерного класса является сиденье «Maxi Cosi Cabriofix» с базой ISOFIX «Familyfix».

(2) – переместите переднее сиденье в переднее положение, установите детское удерживающее устройство, затем переместите переднее сиденье назад, так чтобы оно не касалась детского удерживающего устройства.

3. ПАНЕЛЬ ПРИБОРОВ, СРЕДСТВА УПРАВЛЕНИЯ

ОРГАНЫ УПРАВЛЕНИЯ И ПРИБОРЫ



Рис. 3.1.1. Органы управления и приборы автомобиля XRAY
(в варианном исполнении)

3. ПАНЕЛЬ ПРИБОРОВ, СРЕДСТВА УПРАВЛЕНИЯ

- 1 – Крышка монтажного блока.
- 2 – Дефлекторы обдува передних боковых окон.
- 3 – Боковые вентиляционные сопла.
- 4 – Переключатель световой сигнализации.
- 5 – Рулевое колесо.
- 6 – Комбинация приборов.
- 7 – Выключатель звукового сигнала/накладка подушки безопасности водителя.
- 8 – Переключатель стеклоочистителей.
- 9 – Центральные вентиляционные сопла.
- 10 – Выключатель аварийной сигнализации.
- 11 – Аудиосистема. **В варианном исполнении** вместо аудиосистемы устанавливается облицовка под радиоприемник и ниша для хранения мелких вещей (см. раздел «Аудиосистема (АС) и мультимедийная система (ММС)»).
- 12 – Выключатель блокировки центрального замка дверей.
- 13 – Накладка подушки безопасности пассажира.
- 14 – Выключатель подушки безопасности пассажира.
- 15 – Рукоятка открывания/закрывания вещевого ящика.
- 16 – Панель управления климатической системой.
- 17 – Кнопка отключения системы электронного контроля устойчивости («ESC OFF»).
В варианном исполнении система электронного контроля устойчивости управляется с переключателя режимов движения, показанного на рисунке 4.7. См. подраздел «Система электронного контроля устойчивости» в разделе 4. ВОЖДЕНИЕ И УПРАВЛЕНИЕ АВТОМОБИЛЕМ.
- 18 – Розетка 12 В.
- 19 – Подстаканники.
- 20 – Рычаг стояночного тормоза.
- 21 – Выключатель системы безопасной парковки (**в варианном исполнении**).
- 22 – Рычаг переключения механической коробки передач.
- 23 – Педаль акселератора.
- 24 – Педаль тормоза.
- 25 – Выключатель зажигания.
- 26 – Педаль сцепления.
- 27 – Дополнительные органы управления аудиосистемой.
- 28 – Переключатель корректора угла наклона света фар.
- 29 – Рукоятка отпирания капота.

3. ПАНЕЛЬ ПРИБОРОВ, СРЕДСТВА УПРАВЛЕНИЯ

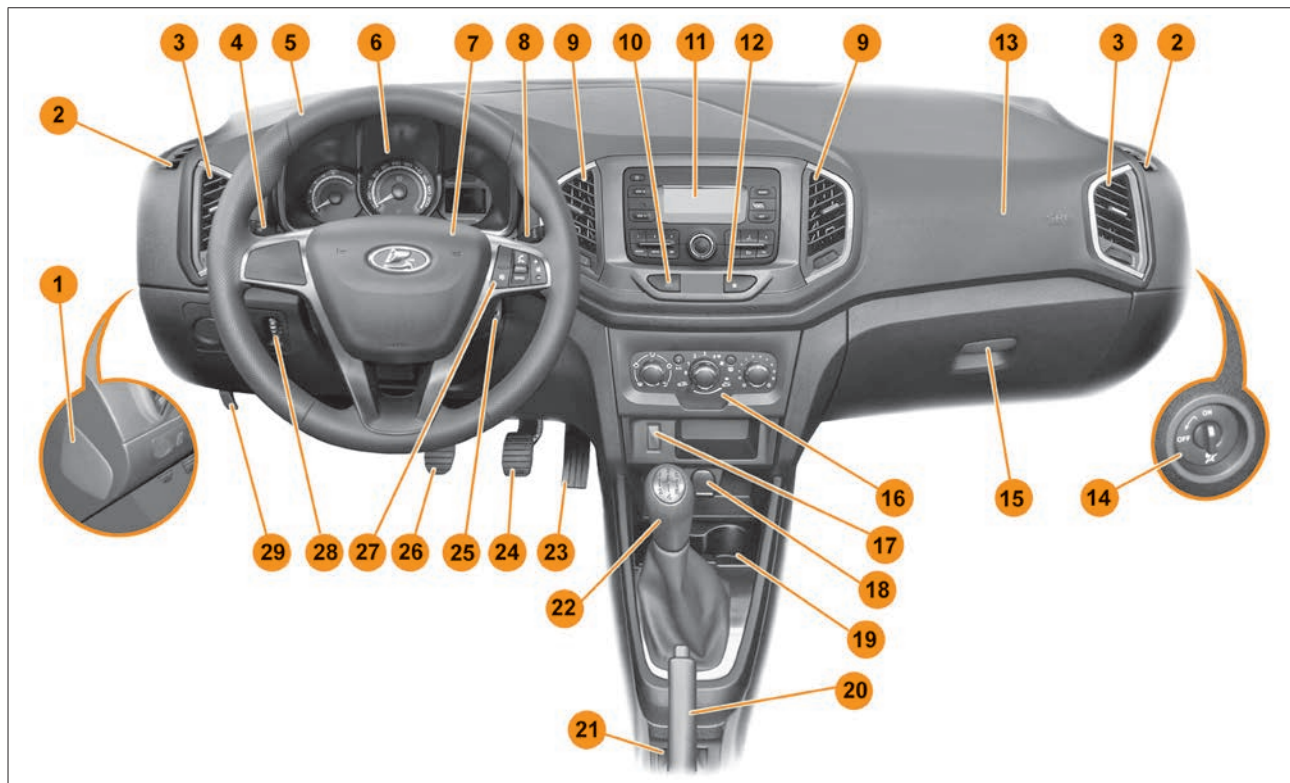

Рис. 3.1.2. Органы управления и приборы автомобиля XRAY
(в варианном исполнении)

3. ПАНЕЛЬ ПРИБОРОВ, СРЕДСТВА УПРАВЛЕНИЯ

- 1 – Блоки управления системами «Круиз-контроль» и «Ограничитель скорости».
 - 2 – Дефлекторы обдува передних боковых окон.
 - 3 – Боковые вентиляционные сопла.
 - 4 – Переключатель световой сигнализации.
 - 5 – Рулевое колесо.
 - 6 – Комбинация приборов.
 - 7 – Выключатель звукового сигнала/накладка подушки безопасности водителя.
 - 8 – Переключатель стеклоочистителей.
 - 9 – Центральные вентиляционные сопла.
 - 10 – Выключатель аварийной сигнализации.
 - 11 – Мультимедийная система.
 - 12 – Выключатель блокировки центрального замка дверей.
 - 13 – Накладка подушки безопасности пассажира.
 - 14 – Выключатель подушки безопасности пассажира.
 - 15 – Рукоятка открывания/закрывания вещевого ящика.
 - 16 – Панель управления климатической системой.
 - 17 – Розетка 12 В.
 - 18 – Подстаканники.
 - 19 – Рычаг стояночного тормоза.
 - 20 – Выключатель системы безопасной парковки (**в варианте исполнении**).
 - 21 – Селектор автоматизированной трансмиссии.
 - 22 – Кнопка отключения системы электронного контроля устойчивости («ESC OFF»).
- В варианте исполнении** система электронного контроля устойчивости управляется с переключателя режимов движения, показанного на рисунке 4.7. См. подраздел «Система электронного контроля устойчивости» в разделе 4. ВОЖДЕНИЕ И УПРАВЛЕНИЕ АВТОМОБИЛЕМ.
- 23 – Педаль акселератора.
 - 24 – Педаль тормоза.
 - 25 – Выключатель зажигания.
 - 26 – Дополнительные органы управления мультимедийной системой.
 - 27 – Переключатель корректора угла наклона света фар.
 - 28 – Рукоятка регулировки наружных зеркал заднего вида с электроприводом.
 - 29 – Рукоятка отпирания капота.
 - 30 – Крышка монтажного блока.

3. ПАНЕЛЬ ПРИБОРОВ, СРЕДСТВА УПРАВЛЕНИЯ

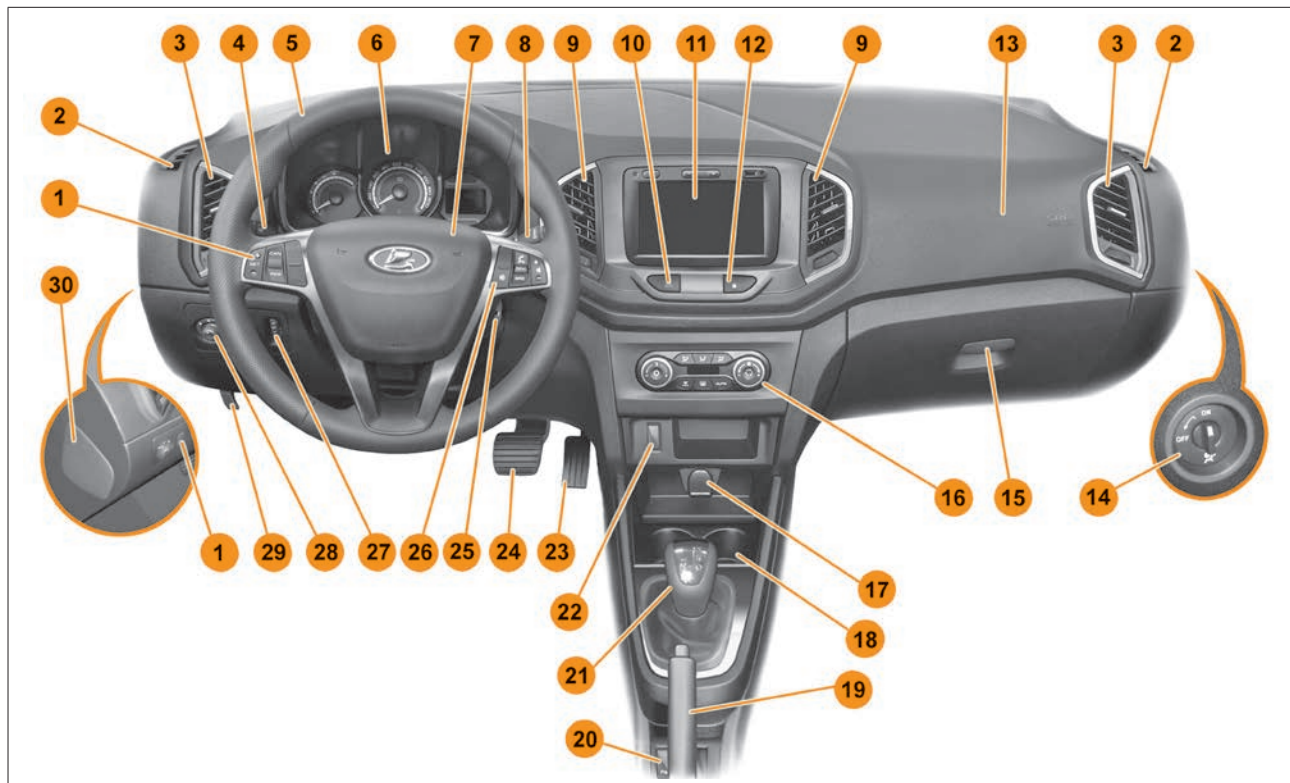

Рис. 3.1.3. Органы управления и приборы автомобиля XRAY Cross
(в варианном исполнении)

3. ПАНЕЛЬ ПРИБОРОВ, СРЕДСТВА УПРАВЛЕНИЯ

- 1** – Блоки управления системами «круиз-контроль» и «ограничитель скорости».
- 2** – Дефлекторы обдува передних боковых окон.
- 3** – Боковые вентиляционные сопла.
- 4** – Переключатель световой сигнализации.
- 5** – Рулевое колесо.
- 6** – Комбинация приборов.
- 7** – Выключатель звукового сигнала/накладка подушки безопасности водителя.
- 8** – Дополнительные органы управления мультимедийной системой.
- 9** – Переключатель стеклоочистителей.
- 10** – Центральные вентиляционные сопла.
- 11** – Выключатель аварийной сигнализации.
- 12** – Мультимедийная система.
- 13** – Выключатель блокировки центрального замка дверей.
- 14** – Накладка подушки безопасности пассажира.
- 15** – Выключатель подушки безопасности пассажира.
- 16** – Рукоятка открывания/закрывания вещевого ящика.
- 17** – Панель управления климатической системой.
- 18** – Выключатель подогрева переднего пассажирского сиденья.
- 19** – Выключатель обогрева ветрового стекла.
- 20** – Розетка 12 В.
- 21** – Подстаканники.
- 22** – Рычаг стояночного тормоза.
- 23** – Рычаг переключения автоматической коробки передач.
- 24** – Выключатель подогрева водительского сиденья.
- 25** – Педаль акселератора.
- 26** – Ключ в выключателе зажигания.
- 27** – Педаль тормоза.
- 28** – Переключатель корректора угла наклона света фар.
- 29** – Рукоятка отпирания капота.
- 30** – Рукоятка регулировки наружных зеркал заднего вида с электроприводом.
- 31** – Крышка монтажного блока.

3. ПАНЕЛЬ ПРИБОРОВ, СРЕДСТВА УПРАВЛЕНИЯ

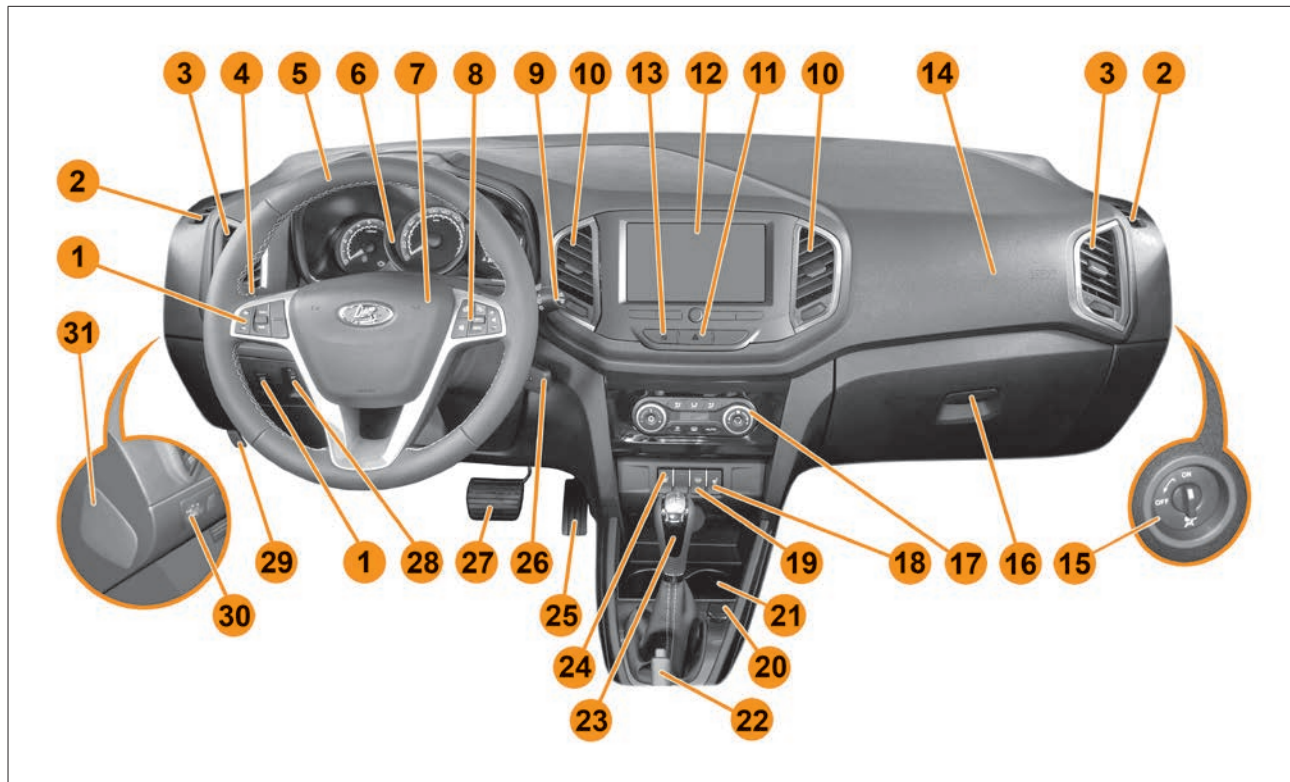
КОМБИНАЦИЯ ПРИБОРОВ. СИГНАЛЬНЫЕ ЛАМПЫ











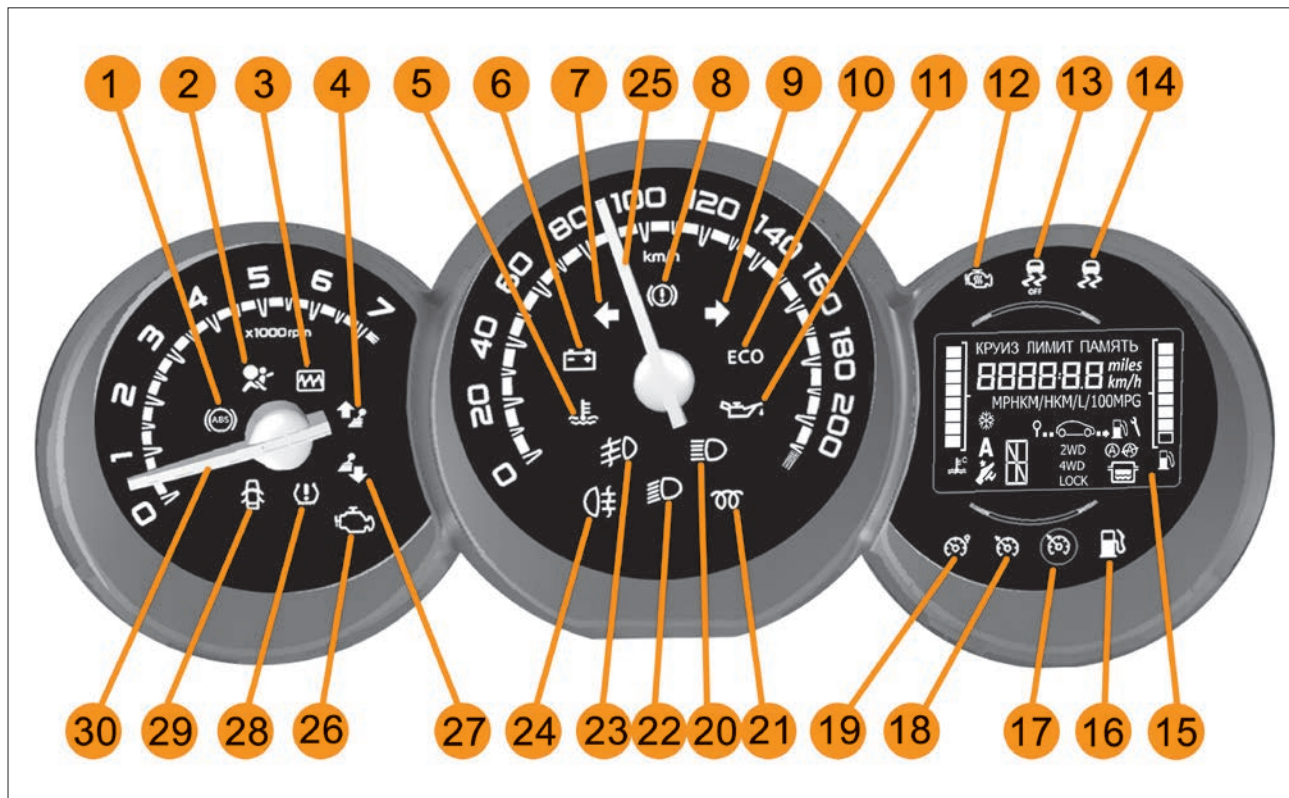











Рис. 3.3. Комбинация приборов

3. ПАНЕЛЬ ПРИБОРОВ, СРЕДСТВА УПРАВЛЕНИЯ

- 1 –  сигнализатор ABS;
- 2 –  сигнальная лампа надувных подушек безопасности;
- 3 –  сигнальная лампа многофункциональная;
- 4 –  индикатор переключения передач (переход на высшую передачу);
- 5 –  сигнальная лампа перегрева охлаждающей жидкости;
- 6 –  сигнальная лампа разряда аккумуляторной батареи;
- 7 –  сигнальная лампа «Указателя левого поворота»;
- 8 –  сигнализатор «Отказ тормоза»;
- 9 –  сигнальная лампа «Указателя правого поворота»;
- 10 – **ECO** индикатор режима «ECO» (*не используется*);
- 11 –  контрольная лампа давления моторного масла;
- 12 –  сигнальная лампа подогревателя двигателя (*не используется*);
- 13 –  сигнализатор «ESC OFF»;
- 14 –  сигнализатор «ESC»;
- 15 – дисплей бортового компьютера;
- 16 –  сигнальная лампа минимального уровня топлива в баке;
- 17 –  сигнальная лампа регулятора скорости;
- 18 –  сигнальная лампа «Круиз-контроль»;
- 19 –  сигнальная лампа «Ограничителя скорости»;
- 20 –  сигнальная лампа включения дальнего света фар;
- 21 –  сигнальная лампа предпускового подогрева (*не используется*);
- 22 –  сигнальная лампа включения фар ближнего света;
- 23 –  сигнальная лампа включения передних противотуманных фар;
- 24 –  сигнальная лампа включения задних противотуманных фар;
- 25 – спидометр;
- 26 –  сигнальная лампа «Проверьте двигатель»;
- 27 –  индикатор переключения передач (переход на низшую);
- 28 –  сигнализатор «Аварийное давление в шинах» (*не используется*);
- 29 –  индикатор «Открытых дверей»;
- 30 – тахометр.

3. ПАНЕЛЬ ПРИБОРОВ, СРЕДСТВА УПРАВЛЕНИЯ

ИНДИКАТОРЫ И СИГНАЛЬНЫЕ ЛАМПЫ

В комбинацию приборов автомобиля встроены целый комплекс контрольных ламп и световых индикаторов, при помощи которых водитель получает важную информацию об исправности и нарушении функционирования основных агрегатов и систем автомобиля (контрольные лампы), а также может контролировать исправность активации и отключения соответствующих узлов и систем (световые индикаторы). Ниже приведен перечень и описание контрольных ламп и световых индикаторов. При включении зажигания на короткое время загорается большинство индикаторов для проверки их работоспособности.

Цвета индикаторов обозначают:

- красный, оранжевый – опасность, важное напоминание;
- желтый – предупреждение, справка, неисправность;
- зеленый, синий – подтверждение включения.

Тахометр



Рис. 3.4. Тахометр (об/мин x 1000)

Тахометр (рис. 3.4) показывает частоту вращения коленчатого вала двигателя. Чтобы узнать число оборотов двигателя в минуту, нужно показания тахометра умножить на 1000.

ПРЕДУПРЕЖДЕНИЕ!

Если стрелка тахометра переходит в красный сектор шкалы, это означает, что превышена максимально разрешенная частота вращения коленчатого вала двигателя. Двигатель может выйти из строя.

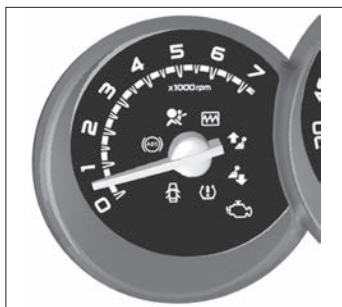
Сигнализатор (ABS) «ABS»

См. подраздел «Система электронного контроля устойчивости» в разделе 4. ВОЖДЕНИЕ И УПРАВЛЕНИЕ АВТОМОБИЛЕМ.

Сигнальная лампа надувных подушек безопасности

 светится красным светом.

Индикатор загорается при включении зажигания.

При исправной системе надувных подушек безопасности он погаснет примерно через несколько секунд после включения. Если он не загорается, не гаснет или горит во время движения, это указывает на неисправность в контурах подушек безопасности либо натяжителей ремней безопасности (см. раздел 2. СИДЕНЬЯ, СИСТЕМЫ ПАССИВНОЙ БЕЗОПАСНОСТИ).

ПРЕДУПРЕЖДЕНИЕ!

При возникновении аварийной ситуации эти системы могут не сработать. Немедленно обратитесь к официальному дилеру LADA.

Многофункциональная сигнальная лампа

 светится красным или оранжевым светом.

Лампа загорается при включении зажигания и гаснет после запуска двигателя. При некоторых неисправностях лампа может загореться вместе с другими сигнальными лампами. Включение красной лампы сопровождается звуковым сигналом.

3. ПАНЕЛЬ ПРИБОРОВ, СРЕДСТВА УПРАВЛЕНИЯ

ВНИМАНИЕ!

При загорании этой сигнальной лампы в целях безопасности необходимо немедленно остановить автомобиль, как только это позволят условия движения. Для устранения неисправности обратитесь к официальному дилеру LADA.

Сигнальная лампа «Проверьте двигатель»

 светится желтым светом.

Загорается при включении зажигания и выключается вскоре после пуска двигателя (см. раздел 4. ВОЖДЕНИЕ И УПРАВЛЕНИЕ АВТОМОБИЛЕМ).

Включение лампы сигнализатора или ее мигание при работающем двигателе указывает на наличие неисправности в системе управления двигателем, требующей устранения.

ВНИМАНИЕ!



Эксплуатация автомобиля с горячей или мигающей лампой сигнализатора «Проверьте двигатель» может привести к выходу из строя системы управления двигателем, увеличению расхода топлива и ухудшению динамичности автомобиля. Необходимо обратиться к официальному дилеру LADA.

Индикатор «Открытых дверей»

 светится красным светом.

Данный индикатор служит для предупреждения об открывании или неплотном закрывании дверей автомобиля (см. раздел 1. КЛЮЧИ, ДВЕРИ, ОКНА, ПЕДАЛИ).

Индикаторы переключения передач

 и  загораются в качестве рекомендации для перехода на высшую (стрелка вверх) или на низшую (стрелка вниз) передачу.

ВНИМАНИЕ!

Работа функции «Подсказчик переключения передач» регламентирована законодательными нормами и обеспечивается на горизонтальной местности или на дорогах с небольшим уклоном после завершения обкатки автомобиля.

Спидометр

Спидометр (рис. 3.5) показывает скорость движения автомобиля в км/ч. В зависимости от комплектации автомобиля при превышении скорости 120 км/ч каждые 30 секунд раздается звуковой сигнал длительностью примерно 10 секунд.



Рис. 3.5. Спидометр

Индикаторы указателя поворота

 мигают зеленым светом.

Мигание

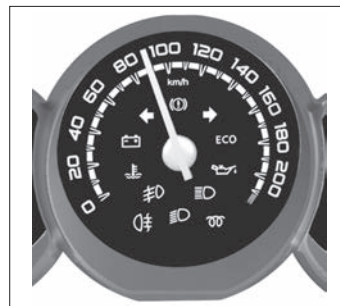
Индикаторы мигают при включенных указателях поворота или при включении аварийной световой сигнализации.

3. ПАНЕЛЬ ПРИБОРОВ, СРЕДСТВА УПРАВЛЕНИЯ

Частое мигание

Вероятен выход из строя лампы указателя поворота либо соответствующего предохранителя (см. раздел 8. УХОД ЗА АВТОМОБИЛЕМ).

Сигнализатор «Отказ тормоза»

См. подраздел «Система электронного контроля устойчивости» в разделе 4. ВОЖДЕНИЕ И УПРАВЛЕНИЕ АВТОМОБИЛЕМ.

Сигнальная лампа разряда аккумуляторной батареи



светится красным светом.

Загорается при включении зажигания на 2 секунды (режим «самотестирования») и затем гаснет.

Включение лампы при работающем двигателе означает нарушение нормальной работы системы электропитания автомобиля и указывает на неисправность системы зарядки аккумулятора, слабое натяжение или обрыв ремня привода генератора или неисправность самого генератора (см. раздел 8. УХОД ЗА АВТОМОБИЛЕМ).

ВНИМАНИЕ!

Остановитесь и заглушите двигатель. Свяжитесь с официальным дилером LADA.

Сигнальная лампа температуры охлаждающей жидкости



светится красным светом.

Эта сигнальная лампа предупреждает о перегреве охлаждающей жидкости двигателя (см. раздел 8. УХОД ЗА АВТОМОБИЛЕМ).

ВНИМАНИЕ!

Немедленно остановите автомобиль в безопасном месте и дайте двигателю поработать несколько минут на холостом ходу. Если сигнализатор не гаснет, заглушите двигатель и как можно скорее обратитесь к официальному дилеру LADA.

Продолжительное движение с горящей контрольной лампой может привести к выходу двигателя из строя в результате перегрева.

Контрольная лампа давления моторного масла



светится красным светом.

Загорается при включении зажигания на 2 секунды (режим «самотестирования») и затем гаснет.

Если лампа горит постоянно после запуска двигателя, а также включается во время движения (и сопровождается коротким двойным звуковым сигналом) – это свидетельствует об опасном падении давления масла в системах двигателя.

Если лампа включается во время движения автомобиля, следует съехать с проезжей части, немедленно заглушить двигатель и проверить уровень масла (см. раздел 8. УХОД ЗА АВТОМОБИЛЕМ).

ВНИМАНИЕ!

Эксплуатация автомобиля при включенной контрольной лампе может привести к серьезным повреждениям и выходу двигателя из строя.

Сигнальная лампа включения дальнего света фар



светится синим светом.

Горит при включенном дальнем свете и при мигании фарами (см. раздел 3. ПАНЕЛЬ ПРИБОРОВ, СРЕДСТВА УПРАВЛЕНИЯ. «Органы управления и приборы»).

3. ПАНЕЛЬ ПРИБОРОВ, СРЕДСТВА УПРАВЛЕНИЯ

Сигнальная лампа включения передних противотуманных фар

 светится зеленым светом.

Горит при включенных передних противотуманных фарах (см. раздел 1. КЛЮЧИ, ДВЕРИ, ОКНА, ПЕДАЛИ. «Переключатель световой сигнализации»).

Сигнальная лампа включения заднего противотуманного фонаря

 светится желтым светом.

Горит при включении заднего противотуманного фонаря (см. раздел 1. КЛЮЧИ, ДВЕРИ, ОКНА, ПЕДАЛИ. «Переключатель световой сигнализации»).

Сигнальная лампа включения фар ближнего света

 загорается зеленым светом при включенном ближнем свете (см. раздел 1. КЛЮЧИ, ДВЕРИ, ОКНА, ПЕДАЛИ. «Переключатель световой сигнализации»).

Сигнализатор

 «ESC OFF»

См. подраздел «Система электронного контроля устойчивости» в разделе 4. ВОЖДЕНИЕ И УПРАВЛЕНИЕ АВТОМОБИЛЕМ.

Сигнализатор

 «ESC»

См. подраздел «Система электронного контроля устойчивости» в разделе 4. ВОЖДЕНИЕ И УПРАВЛЕНИЕ АВТОМОБИЛЕМ.

Сигнальная лампа минимального уровня топлива в баке

 загорается желтым светом при включении зажигания и гаснет через несколько секунд.



Если лампа загорается при движении и раздается непродолжительный звуковой сигнал, как можно скорее заправьте топливный бак. С момента первого загорания сигнальной лампы Вы сможете проехать около 50 км.

Сигнализатор «Ограничителя скорости»

 светится оранжевым светом.

Установленная скорость (см. подраздел «Системы «Круиз-контроль» и «Ограничитель скорости» в разделе 5. СИСТЕМА КОРРЕКЦИИ И ПОМОЩИ ПРИ ВОЖДЕНИИ АВТОМОБИЛЯ) отображается в комбинации приборов вместо пунктирной линии, а включение режима ограничения скорости подтверждается на дисплее сообщением «ЛИМИТ» и сигнальной лампой «Ограничителя скорости».

Сигнализаторы регулятора скорости и «Круиз-контроль»

 и  светятся зеленым светом.

Установленная скорость (см. подраздел «Системы «Круиз-контроль» и «Ограничитель скорости» в разделе 5. СИСТЕМА КОРРЕКЦИИ И ПОМОЩИ ПРИ ВОЖДЕНИИ АВТОМОБИЛЯ) отображается в комбинации приборов вместо пунктирной линии, а включение режима подтверждается на дисплее сообщением «КРУИЗ» и сигнальной лампой регулятора скорости, которая светится вместе с сигнальной лампой «Круиз-контроль».

3. ПАНЕЛЬ ПРИБОРОВ, СРЕДСТВА УПРАВЛЕНИЯ

БОРТОВОЙ КОМПЬЮТЕР



Рис. 3.6. Кнопки управления бортовым компьютером на переключателе стеклоочистителей

- 1 – Дисплей бортового компьютера.
- 2 – Кнопки управления бортовым компьютером на переключателе стеклоочистителей.



Рис. 3.7. Кнопки управления бортовым компьютером на переключателе стеклоочистителей



Рис. 3.8.1. Дисплей бортового компьютера

В варианном исполнении в комбинации приборов применяется дисплей бортового компьютера (рис. 3.8.2) с функциями индикации температуры охлаждающей жидкости.



Рис. 3.8.2. Дисплей бортового компьютера (в варианном исполнении)

3. ПАНЕЛЬ ПРИБОРОВ, СРЕДСТВА УПРАВЛЕНИЯ

При коротких нажатиях на кнопку **2** «Вверх» ↑ правого подрулевого переключателя (рис. 3.6 и 3.7) на дисплее **1** последовательно отображается следующая информация:

- a.** счетчик суммарного пробега;
- b.** счетчик № 1 пробега за поездку (с момента обнуления показаний);
- c.** общий расход топлива (с момента группового обнуления показаний);
- d.** средний расход топлива (с момента группового обнуления показаний);
- e.** текущий (мгновенный) расход топлива;
- f.** расчетный (примерный) запас хода на остатке топлива;
- g.** счетчик № 2 пробега за поездку (с момента группового обнуления показаний);
- h.** средняя скорость (с момента группового обнуления показаний);
- i.** заданное значение ограничителя скорости или круиз-контроля при включенной функции ограничителя скорости или круиз-контроля (*в вариантном исполнении*);
- j.** индикация температуры наружного воздуха;
- k.** часы – индикация текущего времени (*в вариантном исполнении*).

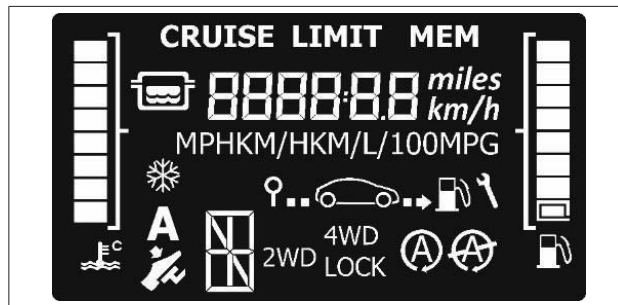
См. таблицу 1 с примерами данных, отображаемых на дисплее, на следующих страницах.

Обнуление счетчиков пробега за поездку и обнуление других параметров

Для обнуления показаний счетчика № 1 пробега за поездку следует кнопками **2** выбрать в меню бортового компьютера режим **b** «Счетчик № 1 пробега за поездку» и, нажав любую из кнопок перелистывания **2**, удерживайте ее некоторое время.

Выбранное значение сначала начнет мигать, а потом произойдет обнуление.

Обнуление показаний счетчика № 2 пробега за поездку возможно только вместе с обнулением группы других показаний бортового компьютера:

- c.** общий расход топлива;
- d.** средний расход топлива;
- g.** счетчик № 2 пробега за поездку;
- h.** средняя скорость.

Т.е. при обнулении одного из этих показаний обнуляется вся группа. Для обнуления группы этих показаний следует кнопками **2** выбрать в меню бортового компьютера любой из режимов **c**, **d**, **g**, **h** и, нажав любую из кнопок перелистывания **2**, удерживайте ее некоторое время. Выбранное значение сначала начнет мигать, а потом произойдет обнуление всех четырех показаний группы.

Кроме того, при превышении максимального значения счетчиков пробега за поездку обнуление параметров происходит автоматически.

Объяснение некоторых данных, отображаемых на дисплее после обнуления показаний





Чем больше расстояние, пройденное с момента последней операции обнуления, тем стабильнее и достовернее будут показания средней скорости, среднего расхода топлива и запаса хода на оставшемся в баке топливе.

На первых нескольких километрах пробега после обнуления расчетных показателей Вы можете заметить, что запас хода на имеющемся в баке топливе увеличивается во время движения. Это происходит из-за того, что учитывается средний расход топлива с момента последнего обнуления показаний.

3. ПАНЕЛЬ ПРИБОРОВ, СРЕДСТВА УПРАВЛЕНИЯ

Таблица 1

Примеры отображаемых данных на дисплее бортового компьютера

	Показания дисплея	Описание показаний
a		Счетчик суммарного пробега, км
b		Счетчик № 1 пробега за поездку (с момента обнуления показаний), км
c		Общий расход топлива (с момента группового обнуления показаний), л
d		Средний расход топлива (с момента группового обнуления показаний), л/100 км
e		Текущий (мгновенный) расход топлива, л/100 км
f		Расчетный (примерный) запас хода на остатке топлива, км

	Показания дисплея	Описание показаний
g		Счетчик № 2 пробега за поездку (с момента группового обнуления показаний), км
h		Средняя скорость (с момента группового обнуления показаний), км/ч
i		Заданное значение ограничителя скорости или круиз-контроля при включенной функции ограничителя скорости или круиз-контроля (в вариантном исполнении) , км/ч
j		Индикация температуры наружного воздуха*, °C
k		Часы – индикация текущего времени (в вариантном исполнении) , чч:мм

* В условиях недостаточного обдува датчика температуры окружающей среды (на стоянке, при движении в «пробке» и т.п.) возможно несоответствие показаний действительной температуре.

3. ПАНЕЛЬ ПРИБОРОВ, СРЕДСТВА УПРАВЛЕНИЯ

Средний расход топлива может уменьшаться в следующих случаях:

- автомобиль закончил разгон;
- температура двигателя достигла нормы (а обнуление расчетных показателей было произведено при холодном двигателе);
- Вы выехали из города с интенсивным движением на свободную загородную дорогу.

Таблица 2

Показания индикатора температуры охлаждающей жидкости

Показания дисплея	Порог включения, °C	Порог выключения, °C	Логика работы
	45		Отображение температуры осуществляется только в сторону увеличения согласно порогам включения. Для обновления информации о температуре ниже 75 °C необходимо повторно включить зажигание.
	55		
	65		
	75		
	111	108	
	115	111	
	119	115	
	123	119	

Отображение температуры охлаждающей жидкости (в варианном исполнении)



Рис. 3.8.3. Индикатор температуры охлаждающей жидкости (в варианном исполнении)

Отображение температуры охлаждающей жидкости осуществляется только при включенном зажигании. Логика работы индикатора приведена в таблице 2.

3. ПАНЕЛЬ ПРИБОРОВ, СРЕДСТВА УПРАВЛЕНИЯ

Настройка часов на дисплее бортового компьютера (в вариантном исполнении)

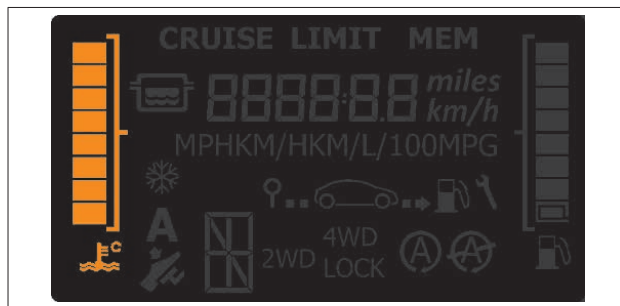
Коротким нажатием любой из кнопок **2** на правом подрулевом переключателе перейдите в режим индикации текущего времени на дисплее **1** бортового компьютера.

При нажатии и удерживании любой из кнопок «Вверх» ↑ или «Вниз» ↓ более 3 с часы переходят в режим коррекции времени, при этом начинают мигать разряды часов (разряды минут не мигают). Однократное и короткое нажатие на кнопку «Вверх» ↑ или «Вниз» ↓ приведет к изменению показаний на один час. При нажатии и длительном удерживании кнопки «Вверх» ↑ или «Вниз» ↓ происходит ускоренное изменение значений часа до нужного текущего показания.



Если после корректировки часов в течение 5 с не нажимать кнопки, то часы автоматически перейдут в режим коррекции минут, при этом разряды минут начинают мигать (разряды часов не мигают). Однократное и короткое нажатие на кнопку «Вверх» ↑ или «Вниз» ↓ приведет к изменению показаний на одну минуту. При нажатии и длительном удерживании кнопки «Вверх» ↑ или «Вниз» ↓ происходит ускоренное изменение значений минут до нужного текущего показания.

Если после корректировки минут в течение 5 с не нажимать кнопки, то часы автоматически перейдут из режима коррекции в режим индикации текущего времени.

Информирование о необходимости сервисного обслуживания

Интервал сервисного обслуживания Вашего автомобиля составляет 15 000 км или один календарный год, в зависимости от того, что наступит ранее.

При достижении порога срабатывания в 1500 км или один месяц (в зависимости от того, что наступит ранее) до необходимости провести сервисное обслуживание при включении зажигания на экране бортового компьютера на 3 секунды включается индикатор . С этого момента в меню можно найти этот же значок.

При достижении порога срабатывания в 0 км или 0 дней (в зависимости от того, что наступит ранее) до необходимости провести сервисное обслуживание при включении зажигания на экране бортового компьютера на 3 секунды включается индикатор  и непрерывно горит красным цветом индикатор общей неисправности электрической цепи .

После прохождения сервисного обслуживания и обнуления счётчиков эти индикаторы погаснут.

3. ПАНЕЛЬ ПРИБОРОВ, СРЕДСТВА УПРАВЛЕНИЯ

РУЛЕВОЕ КОЛЕСО

На автомобиле устанавливается рулевая колонка, регулируемая по высоте. **В варианном исполнении** колонка регулируется по высоте и вдоль рулевой колонки.

Регулировка положения рулевого колеса (рис. 3.9.1) производится в следующем порядке:

- переместите блокирующий рычаг **2** на себя;
- путём перемещения рулевой колонки вверх/вниз установите рулевое колесо **1** в удобное для Вас положение по высоте;
- переместите рычаг **2** от себя, убедившись, что он полностью блокирует рулевую колонку.



Рис. 3.9.1. Регулировка положения рулевого колеса

Регулировка положения рулевого колеса **в варианном исполнении** (рис. 3.9.2) производится в следующем порядке:

- переместите блокирующий рычаг **2** на себя;
- путём перемещения рулевой колонки вверх/вниз и вперед/назад установите рулевое колесо **1** в удобное для Вас положение;

- переместите рычаг **2** от себя, убедившись, что он полностью блокирует рулевую колонку.

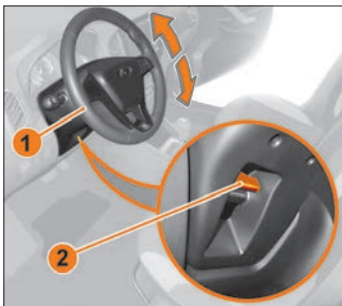

Рис. 3.9.2. Регулировка положения рулевого колеса (в варианном исполнении)

ВНИМАНИЕ!

Запрещается проводить регулировку положения рулевого колеса во время движения автомобиля.

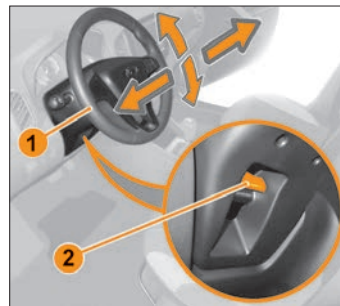

Рис. 3.10. Активация звукового сигнала

3. ПАНЕЛЬ ПРИБОРОВ, СРЕДСТВА УПРАВЛЕНИЯ

ПРЕДУПРЕЖДЕНИЕ!

- Активировать звуковой сигнал разрешается нажатием только верхней части крышки модуля подушки безопасности (выделенная зона, рис. 3.10).
- Активировать звуковой сигнал ниже рекомендованной зоны запрещается!
- Активировать звуковой сигнал ударом по крышке модуля запрещается!

В варианном исполнении на рулевом колесе расположены дополнительные органы управления (рис. 3.11.1) системами «Круиз-контроль» и «Ограничитель скорости» (блок **A**), а также органы управления мультимедийным оборудованием и обогревом рулевого колеса (блок **B**).





Рис. 3.11.1. Рулевое колесо с дополнительными органами управления (в варианном исполнении)

Варианты исполнения дополнительного блока **A** показаны на рисунке 3.11.2.



Рис. 3.11.2. Дополнительный блок **A** (в варианном исполнении)

- 1, 2 – выключатель «**SET+**»/«**SET-**»: увеличение и уменьшение скорости системы круиз-контроля;
- 3 – выключатель «**CAN**»: временное выключение круиз-контроля/ограничителя скорости;
- 4 – выключатель «**RES**»: вызов ранее занесенного в память значения скорости;
- 5 – выключатель «»: включение/выключение системы «Круиз-контроля»;
- 6 – выключатель «»: включение/выключение системы «Ограничителя скорости».

Для более подробной информации см. раздел «Системы «Круиз-контроль» и «Ограничитель скорости».

3. ПАНЕЛЬ ПРИБОРОВ, СРЕДСТВА УПРАВЛЕНИЯ



Рис. 3.11.3. Дополнительный блок В
(в варианном исполнении)

Варианты исполнения дополнительного блока В показаны на рисунке 3.11.3:

1, 2, 3, 4, 5, 6, 7 – кнопки управления аудиосистемой/мультимедийной системой. Более подробную информацию см. в разделах «Аудиосистема», «Мультимедийная система», «Мультимедийная система LADA EnjoY» и «Мультимедийная система LADA EnjoY Pro».

8 – кнопка включения подогрева рулевого колеса **(в варианном исполнении)**.

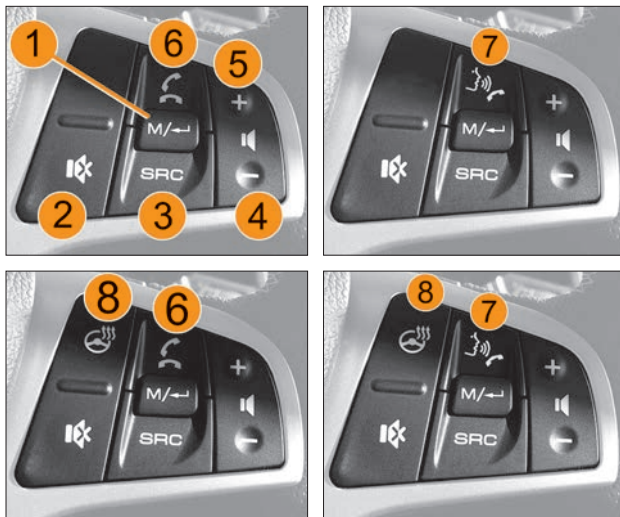

Рис. 3.11.4. Зоны обогрева
рулевого колеса
(в варианном исполнении)

В варианном исполнении рулевое колесо может иметь функцию обогрева. Зоны обогрева показаны на рисунке 3.11.4.

При включенном зажигании подогрев рулевого колеса включается нажатием кнопки , расположенной на дополнительном блоке В. Включение подтверждается изменением цвета индикатора кнопки на оранжевый.

Используйте обогрев только при заведенном двигателе.

Обогрев рулевого колеса отключится автоматически приблизительно через 30 минут после включения.

Также можно отключить обогрев повторным нажатием на кнопку.

3. ПАНЕЛЬ ПРИБОРОВ, СРЕДСТВА УПРАВЛЕНИЯ



Рис. 3.11.5. Зоны максимального обогрева рулевого колеса
(в варианном исполнении)

Выделенные зоны обода на рисунке 3.11.5 подогреваются быстрее и до большей температуры, чем другие участки.

ЗЕРКАЛА ЗАДНЕГО ВИДА

Перед началом движения необходимо обеспечить оптимальный обзор назад. Для этого используется регулировка зеркал заднего вида.

Наружные зеркала заднего вида



Рис. 3.12. Регулировка наружных зеркал заднего вида с механическим приводом

1 – Ручка.

2 – Зеркало заднего вида.

Сферические наружные зеркала заднего вида увеличивают поле обзора, при этом отраженные предметы представляются дальше, чем они находятся на самом деле.

По этой причине зеркала могут быть ограниченно использованы для оценки расстояния до находящихся сзади объектов. Зеркала заднего вида **2** с механическим приводом (рис. 3.12) регулируются поворотом ручки **1** в соответствующую сторону.

3. ПАНЕЛЬ ПРИБОРОВ, СРЕДСТВА УПРАВЛЕНИЯ

В варианном исполнении регулировка зеркал заднего вида осуществляется при помощи электропривода.

Для активации привода левого (правого) зеркала поверните рукоятку **1** (рис. 3.13) влево (вправо), совместив метку на рукоятке с левой (правой) меткой на корпусе **2** переключателя. Регулировка зеркала осуществляется перемещением рукоятки **1** в соответствующую сторону.

Центральная метка на корпусе – нейтральное положение.



Рис. 3.13. Регулировка зеркал заднего вида с электроприводом (в варианном исполнении).

1 – Рукоятка переключателя.

2 – Корпус переключателя.

ВНИМАНИЕ!

В зимних условиях возможно замерзание попавшей внутрь корпуса наружных зеркал воды, что может привести к повышенным усилиям или ограничениям регулировки положения зеркал. Не применяйте чрезмерные усилия или дополнительный инструмент для изменения положения зеркал, это приведет к повреждению зеркал и механизмов

регулировки. Дождитесь разморозки механизмов (используйте, например, обогрев зеркал, мойку автомобиля в теплом помещении и т.д.) и отрегулируйте зеркала в нужное для вас положение. Продуйте зеркала от остатков воды сжатым воздухом. При очистке наружных зеркал от снега, старайтесь, чтобы снег не попадал внутрь корпусов зеркал.

Внутреннее зеркало



Рис. 3.14. Внутреннее зеркало заднего вида

Внутреннее зеркало (рис. 3.14) заднего вида регулируется поворотом его вокруг шарнирной опоры.

При ослеплении в ночное время светом фар движущегося сзади транспорта установите зеркало в противоослепляющее положение нажатием рычага на нижней части его корпуса.

ПРЕДУПРЕЖДЕНИЕ!

При настройке зеркала в противоослепляющее положение для ночной езды возможно ухудшение четкости обзора.

3. ПАНЕЛЬ ПРИБОРОВ, СРЕДСТВА УПРАВЛЕНИЯ

Подогрев и складывание зеркал

При работающем двигателе обогрев наружных зеркал **(в варианном исполнении)** обеспечивается одновременно с обогревом заднего стекла при включении соответствующего выключателя.

При необходимости (во время стоянки) наружные зеркала могут быть сложены.

Для этого следует прижать корпус зеркала к кузову автомобиля вручную. Чтобы вернуть зеркало в рабочее положение, нужно слегка надавить на его корпус в обратном направлении.

ПЕРЕКЛЮЧАТЕЛЬ ЭЛЕКТРОКОРРЕКТОРА СВЕТА ФАР

Перед началом эксплуатации автомобиля с включенным ближним светом убедитесь в правильности положения колесика переключателя электрокорректора угла наклона света фар (рис. 3.15) в зависимости от состояния нагрузки автомобиля:

0 – водитель или водитель + передний пассажир;

1 – водитель + 4 пассажира или водитель + груз в багажном отделении 100 кг;

2 – водитель + 4 пассажира + груз в багажном отделении 50 кг.

При необходимости откорректируйте наклон светового пучка ближнего света фар поворотом колесика переключателя до совмещения одной из меток (цифры) на шкале, соответствующей состоянию нагрузки автомобиля, с меткой на корпусе. При установке колесика переключателя в положение



Рис. 3.15. Колесико переключателя электрокорректора угла наклона света фар

за пределами рекомендуемых меток (цифр) на шкале возможно проявление следующих негативных эффектов:

- асинхронность наклона пучка ближнего света правой и левой блок-фар (что не является дефектом);
- недостаточная дальность освещения дорожного полотна.

4. ВОЖДЕНИЕ И УПРАВЛЕНИЕ АВТОМОБИЛЕМ

ОСНОВЫ БЕЗОПАСНОЙ ЭКСПЛУАТАЦИИ АВТОМОБИЛЯ

Ваша безопасность и охрана среды обитания зависят от технической исправности Вашего автомобиля и соблюдения правил его эксплуатации.

Нижеприведенные рекомендации в значительной степени повысят Вашу безопасность на дорогах и позволят сохранить транспортное средство в исправном состоянии.

Меры предосторожности при эксплуатации автомобиля

Не превышайте нагрузки автомобиля, указанной в данном руководстве.

Перегрузка приводит к повреждению элементов подвески, преждевременному износу шин и к потере устойчивости автомобиля.

Не допускайте быстрой езды по дорогам с нарушенным покрытием, так как резкие удары могут деформировать детали силового агрегата, кузова и подвески.

В случае сильных ударов (например, при наезде на бордюр) во избежание создания внезапной аварийной ситуации обратитесь к дилерам для проверки состояния автомобиля.

Регулярно проверяйте состояние защитных резиновых чехлов рейки рулевого механизма, шаровых опор, тяги переключения передач, шарниров привода передних колес, а также защитных колпачков шарниров рулевых тяг.

Если чехол или колпачок поврежден, неправильно установлен или скручен, то в шарнир или механизм будут проникать пыль, вода и грязь, что вызовет их усиленный износ и разрушение. Поэтому поврежденный чехол или колпачок немед-

ленно заменяйте новым, а неправильно установленный или скрученный – поправьте.

ВНИМАНИЕ!

Для смазки узлов и агрегатов применяйте материалы, рекомендуемые заводом-изготовителем.

Применение других материалов может привести к преждевременному износу или повреждению этих узлов и агрегатов.

Чтобы избежать работы двигателя с излишне высокой частотой вращения при движении автомобиля своевременно переключайте передачи. Тем самым Вы уменьшите износ двигателя и снизите расход топлива.

ВНИМАНИЕ!

Двигатель автомобиля рассчитан на применение бензина с октановым числом не ниже, чем указано в разделе 11. ПРИЛОЖЕНИЯ, «Приложение 1». Эксплуатация автомобиля на бензинах с меньшим октановым числом приведет к его отказу!

Не забывайте регулярно проверять давление воздуха в шинах, так как эксплуатация шин с давлением, отличающимся от рекомендованного (см. раздел 9. ПРАКТИЧЕСКИЕ СОВЕТЫ. «Шины и колеса»), приводит к их преждевременному износу, увеличению расхода топлива, а также к ухудшению устойчивости и управляемости автомобиля.

ПРЕДУПРЕЖДЕНИЕ!

Разница давления на одной оси всего на 0,02–0,03 МПа ухудшает управляемость, а при экстренном торможении может привести к заносу!

4. ВОЖДЕНИЕ И УПРАВЛЕНИЕ АВТОМОБИЛЕМ

На автомобиле установлен гидропривод сцепления с механизмом компенсации износа накладок сцепления, благодаря которому исключена ручная регулировка привода за весь срок службы накладок. Во избежание пробуксовки сцепления, после переключения передачи и включения сцепления снимите ногу с педали.

ВНИМАНИЕ!

В процессе движения не держите ногу на педали сцепления и не держите руку на рычаге переключения передач, это может привести к повреждению и преждевременному износу деталей механизма переключения передач.

Постоянно следите за чистотой клемм и зажимов аккумуляторной батареи и за надежностью их соединения.

Помните, что окисление клемм и зажимов, а также ненадежное соединение вызывают искрение в месте ненадежного контакта, что может привести к отказу электронного оборудования автомобиля. Также не допускается проверять работоспособность генератора при работающем двигателе путем снятия зажимов с аккумуляторной батареи.

ПРЕДУПРЕЖДЕНИЕ!

На автомобиле установлена система зажигания высокой энергии. Поэтому при работающем двигателе касание элементов системы зажигания опасно.

Кроме того, не рекомендуется проверять цепи высокого напряжения «на искру», так как это может привести к отказу элементов системы зажигания.

Во избежание разрядки аккумуляторной батареи при неработающем двигателе не оставляйте на длительное время ключ в выключателе зажигания.

Избегайте резкого открывания дверей в конце их хода. Не оставляйте незакрытыми двери на остановке при сильном ветре, чтобы избежать деформации передних кромок дверей. Зимой, когда слой льда или снега на опускных стеклах затрудняет их передвижение, не применяйте чрезмерных усилий при вращении ручки, чтобы не повредить механизм стеклоподъемника.

Для предотвращения отказа электростеклоподъемников обязательно очищайте стекла дверей от льда и снега.

ПРЕДУПРЕЖДЕНИЕ!

При парковке автомобиля избегайте участков с сухой травяной растительностью, а также другими горючими материалами (ветошь, бумага, древесные стружки и т.п.). Возможно возгорание под автомобилем от нагретых элементов системы выпуска отработанных газов двигателя с последующим воспламенением автомобиля.

Эксплуатация нового автомобиля

Во время обкатки нового автомобиля до пробега первых 2000 км:

- после пробега первой тысячи километров (в т.ч. после замены колес) проконтролируйте затяжку болтов крепления колес и, при необходимости, подтяните;
- при движении автомобиля не превышайте скорости 110 км/ч и частоты вращения двигателя 3500 мин⁻¹;
- своевременно, в соответствии с дорожными условиями, включайте высшие и низшие передачи в коробке передач, избегая перегрузки двигателя (пользуйтесь подсказками индикатора переключения передач на комбинации приборов);

4. ВОЖДЕНИЕ И УПРАВЛЕНИЕ АВТОМОБИЛЕМ

- не производите буксировки прицепа или другого автомобиля;
- режимы движения – резкое трогание с места, в том числе с включенным ручным тормозом, разворот с пробуксовкой передних колес при максимальной частоте вращения двигателя – не допускаются, так как это приводит к повреждению дифференциала.

После пробега первых 2000 км можно постепенно увеличивать частоту вращения двигателя и скорость автомобиля.

ПРЕДУПРЕЖДЕНИЕ!

Работа новых шин, тормозных колодок и дисков сцепления оптимизируется только после их обкатки (притирки). Поэтому первые 500 км используйте сдержанную манеру движения с умеренными ускорениями. Если при дальнейшей эксплуатации указанные компоненты будут заменены, то выполните указание по обкатке заново.

ПОДГОТОВКА АВТОМОБИЛЯ К ДВИЖЕНИЮ

ВНИМАНИЕ!

Перед выездом из гаража или с места стоянки проверьте техническое состояние автомобиля.

Для этого:

- Проверьте и доведите до нормы давление воздуха в шинах (см. раздел 9. ПРАКТИЧЕСКИЕ СОВЕТЫ. «Шины и колеса» таблицу 1).
- Проверьте уровень масла в картере двигателя и, при необходимости, доведите его до нормы.
- Проверьте уровни охлаждающей и омывающей жидкостей и, при необходимости, доведите их до нормы.

- Проверьте уровень тормозной жидкости.
- Проверьте исправность ламп внешних световых приборов и их чистоту.
- Проверьте функционирование системы очистки стёкол.
- Проверьте правильность установки зеркал, сидений и ремней безопасности.
- Проверьте фиксацию автомобиля на уклоне рычагом стояночного тормоза.

Наличие следов масел и эксплуатационных жидкостей под автомобилем свидетельствует о негерметичности его узлов и агрегатов. В этом случае необходимо обратиться к дилерам для выявления и устранения причин их появления.

ПРЕДУПРЕЖДЕНИЕ!

Не откладывая, устраняйте обнаруженные неисправности у дилера LADA.

Посадка водителя за рулем

ПРЕДУПРЕЖДЕНИЕ!

Безопасная техника вождения автомобиля во многом зависит от правильной посадки водителя.

Правильная посадка – водитель достаточно плотно опирается на спинку сиденья, ноги при полном ходе педалей вытянуты не полностью, а обе руки, слегка согнутые в локтевых суставах, удерживают верхнюю часть рулевого колеса.

Положение тела должно быть устойчивым, но не напряженным – это предотвращает быстрое утомление.

4. ВОЖДЕНИЕ И УПРАВЛЕНИЕ АВТОМОБИЛЕМ

ПУСК ДВИГАТЕЛЯ

Данные рекомендации обеспечивают пуск исправного двигателя с аккумуляторной батареей, заряженной не менее чем на 75 %, с моторным маслом класса вязкости по SAE, соответствующим температуре окружающей среды (см. раздел ПРИЛОЖЕНИЯ, «Приложение 1»), на бензине класса испаряемости для зимнего периода года в зависимости от климатического района применения в соответствии с ГОСТ Р 51866-2002.

Для автомобилей с механической коробкой передач:

1. Перед пуском двигателя вставьте ключ в выключатель зажигания, поставьте автомобиль на ручной тормоз (либо нажмите на педаль тормоза), выжмите до упора педаль сцепления, переведите рычаг переключения передач в нейтральное положение.

Включите зажигание, сделайте паузу в несколько секунд, чтобы электробензонасос успел поднять давление в топливной рампе до рабочего значения.

ВНИМАНИЕ!

Во время пуска двигателя не следует нажимать на педаль акселератора. Пуск двигателя оптимизирован до температуры окружающей среды минус 27 °С без участия водителя в управлении дроссельной заслонкой. При полном (до упора) нажатии на педаль акселератора в режиме пуска двигателя топливоподача блокируется для продувки цилиндров двигателя от лишнего топлива после неудачных пусков.

2. Включите стартер. Нажатую до упора педаль сцепления удерживайте до окончания пуска и выхода двигателя на устойчивый холостой ход. После пуска двигателя отпустите ключ зажигания – стартер выключится.

Примечание. Запрещается включать стартер более чем на 10 секунд.

3. Если в течение 10 секунд работы стартера двигатель не пустился, повторите пуск не ранее чем через 40 секунд.

4. Если вторая попытка пуска была безуспешной, третью начните не ранее чем через 40 секунд с полностью нажатой педалью акселератора (режим продувки цилиндров). После 6-8 секунд продувки плавно отпустите педаль акселератора.

ВНИМАНИЕ!

Несоблюдение вышеуказанных рекомендаций может привести к перегрузке стартера и выходу его из строя! Для надежной и долговечной работы стартера строго следуйте этим рекомендациям!

5. Если и третья попытка пуска не удалась, то либо температура окружающей среды ниже минус 27 градусов (границы возможности холодного пуска двигателя без вспомогательных устройств), либо двигатель неисправен, либо есть какое-то отклонение от рекомендаций, приведенных выше. Для решения возникшей проблемы необходимо обратиться к официальным дилерам LADA.

ВНИМАНИЕ!

Не допускается при помощи стартера начинать движение автомобиля. Это может повредить стартер и другие системы автомобиля! Движение начинайте на первой передаче в коробке передач при работающем двигателе.

Для автомобилей с автоматической коробкой передач (АКП):

1. Перед пуском двигателя нажмите на кнопку фиксации **1** (см. рис. 4.2.2 в разделе «Автоматическая коробка передач»)

4. ВОЖДЕНИЕ И УПРАВЛЕНИЕ АВТОМОБИЛЕМ

и переведите рычаг переключения передач в положение **P** или **N**. В положении **P** пуск двигателя возможен без нажатия педали тормоза. В положении **N** пуск двигателя возможен только при нажатии педали тормоза. В любых других положениях селектора двигатель не пустится.

2. Включите зажигание, сделайте паузу в несколько секунд, чтобы электробензонасос успел поднять давление в топливной рампе до рабочего значения.

ВНИМАНИЕ!

Во время пуска двигателя не следует нажимать на педаль акселератора. Пуск двигателя оптимизирован до температуры окружающей среды минус 27 °С без участия водителя в управлении дроссельной заслонкой.

При полном (до упора) нажатии на педаль акселератора и удержании в данном положении, с последующим пуском двигателя, система управления двигателем переходит в режим продувки цилиндров двигателя от лишнего топлива после неудачных пусков.

3. Включите стартер. После пуска двигателя отпустите ключ зажигания – стартер выключится.

Примечание. Запрещается включать стартер более чем на 10 секунд.

4. Если в течение 10 секунд работы стартера двигатель не запустился, повторите пуск не ранее чем через 40 секунд.

5. Если вторая попытка пуска была безуспешной, третью начните не ранее чем через 40 секунд с полностью нажатой педалью акселератора (режим продувки цилиндров). После 3-5 секунд продувки топливopодача восстановится, двигатель запустится, необходимо плавно отпустить педаль акселератора.

ВНИМАНИЕ!

В режиме продувки цилиндров пуск двигателя происходит при полностью нажатой педали акселератора, после пуска двигателя необходимо отпустить педаль акселератора – возможно резкое повышение оборотов двигателя.

6. Если третья попытка пуска не удалась, то либо температура окружающей среды ниже минус 27 градусов (границы возможности холодного пуска двигателя без вспомогательных устройств), либо двигатель неисправен, либо есть какое-то отклонение от рекомендаций, приведенных выше.

Для решения возникшей проблемы необходимо обратиться к дилеру LADA.

ВНИМАНИЕ!

Несоблюдение вышеуказанных рекомендаций может привести к перегрузке стартера и выходу его из строя! Для надежной и долговечной работы стартера строго следуйте этим рекомендациям!

После пуска двигателя, для начала движения, нажмите педаль тормоза и, нажав на кнопку фиксации, переведите рычаг переключения передач из положения **P** или **N** в положение **R** или **D** (в зависимости от желаемого направления начать движение). При этом нога должна находиться на педали тормоза, педаль акселератора не должна быть нажата.

Условия начала движения

На Вашем автомобиле в качестве автоматической коробки передач используется вариатор (**CVT** – бесступенчатая трансмиссия).

4. ВОЖДЕНИЕ И УПРАВЛЕНИЕ АВТОМОБИЛЕМ

На автомобиле, оснащенном вариаторной коробкой передач, не рекомендуется начинать движение сразу после пуска двигателя, особенно в зимний период.

Для предотвращения интенсивного износа комплектующих коробки передач рекомендуется после пуска двигателя дать время (не менее 30 секунд), чтобы масло в коробке передач под давлением попало на все смазывающиеся поверхности. В течение нескольких минут после начала движения следует избегать резких ускорений.

ВНИМАНИЕ!

При движении на автомобиле, оснащенном вариаторной коробкой передач, рекомендуется избегать пробуксовки, резкого ускорения и торможения, это небезопасно для агрегата и обеспечивает повышенный износ КП.

При остановке на подъеме не следует держать ногу на педали акселератора. Это создает риск перегрева автоматической коробки передач.

В очень холодную погоду система может блокировать переключение передач вручную, пока коробка передач не прогреется до рабочей температуры.

ВНИМАНИЕ!

Для автомобилей с автоматической коробкой передач (CVT) буксировка автомобиля для пуска двигателя запрещена.

Для автомобилей с автоматизированной трансмиссией:

1. Перед пуском двигателя вставьте ключ в выключатель зажигания. Если селектор выбора режимов работы коробки передач находится в положении отличном от **N**, на дисплее комбинации приборов будет отображаться подсказка в виде моргающего сигнализатора **N** (рис. 4.1). Установите



Рис. 4.1. Подсказки на дисплее комбинации приборов

селектор режима движения в нейтральное положение **N** и нажмите педаль тормоза (сигнализатор  погаснет, сигнализатор **N** перестанет моргать).

В любых других положениях селектора или, если педаль тормоза не будет нажата, двигатель не запустится. Это является требованием безопасности.

При повороте ключа зажигания возможна задержка пуска двигателя на 2–3 секунды, это связано с процедурой инициализации системы управления трансмиссией.

2. Включите зажигание, сделайте паузу в несколько секунд, чтобы электробензонасос успел поднять давление в топливной рампе до рабочего значения.

ВНИМАНИЕ!

Во время пуска двигателя не следует нажимать на педаль акселератора. Пуск двигателя оптимизирован до температуры окружающей среды минус 27 °C без участия водителя в управлении дроссельной заслонкой.

4. ВОЖДЕНИЕ И УПРАВЛЕНИЕ АВТОМОБИЛЕМ

При полном (до упора) нажатии на педаль акселератора в режиме пуска двигателя топливopодача блокируется для продувки цилиндров двигателя от лишнего топлива после неудачных пусков.

3. Включите стартер. После пуска двигателя отпустите ключ зажигания – стартер выключится.

Примечание. Запрещается включать стартер более чем на 10 секунд.

4. Если в течение 10 секунд работы стартера двигатель не пус­тился, повторите пуск не ранее чем через 40 секунд.

5. Если вторая попытка пуска была безуспешной, третью начните не ранее чем через 40 секунд с полностью нажатой педалью акселератора (режим продувки цилиндров). После 6-8 секунд продувки плавно отпустите педаль акселератора.

ВНИМАНИЕ!

Несоблюдение вышеуказанных рекомендаций может привести к перегрузке стартера и выходу его из строя! Для надежной и долговечной работы стартера строго следуйте этим рекомендациям!

6. Если и третья попытка пуска не удалась, то либо температура окружающей среды ниже минус 27 градусов (границы возможности холодного пуска двигателя без вспомога­тельных устройств), либо двигатель неисправен, либо есть какое-то отклонение от рекомендаций, приведенных выше. Для решения возникшей проблемы необходимо обратиться к дилеру LADA.

ПРЕДУПРЕЖДЕНИЕ!

Выхлопные газы ядовиты! Поэтому помещение, в кото­ром производится пуск и прогрев двигателя, должно хо­рошо вентилироваться.

Особенности пуска двигателя посредством буксировки

Для вариантов с механической и автоматизированной меха­нической трансмиссией (АМТ) при разряде аккумуляторной батареи/неисправности стартера только в исключительных случаях допускается пуск двигателя посредством буксиров­ки автомобиля.

При этом должны соблюдаться все требования к буксировке автомобилей, изложенные в разделе «Буксирование и эвакуация автомобиля».

Для вариантов с механической трансмиссией пуск необхо­димо осуществлять плавным включением сцепления на ско­рости, которая должна соответствовать номеру включенной передачи.

Для вариантов с АМТ процедура пуска двигателя посред­ством буксировки автомобиля приведена в подразделе «Ав­томатизированная трансмиссия (АМТ)» раздела «Управле­ние коробкой передач».

Расстояние, на котором осуществляется попытка пуска (дви­жение буксируемого автомобиля с неработающим двигате­лем, после включения зажигания и передачи) не должно пре­вышать 50 м, иначе возможно повреждение дорогостоящего катализатора.

Другие особенности пуска двигателя посредством буксиров­ки приведены в разделе «Особенности эксплуатации авто­мобиля с системой впрыска топлива».

ВНИМАНИЕ!

Для автомобиля с автоматической коробкой передач пуск двигателя посредством буксировки автомобиля за­прещается.

4. ВОЖДЕНИЕ И УПРАВЛЕНИЕ АВТОМОБИЛЕМ

Особенности эксплуатации автомобиля с системой впрыска топлива

Загорание сигнальной лампы системы контроля отработавших газов (см. раздел 3. ПАНЕЛЬ ПРИБОРОВ «Комбинация приборов») при работающем двигателе сигнализирует о наличии неисправности. Но это не означает, что двигатель должен быть немедленно остановлен – контроллер имеет резервные режимы, позволяющие двигателю работать в условиях, близких к нормальным.

ВНИМАНИЕ!

Тем не менее, причина неисправности должна быть устранена как можно быстрее. Для этого обратитесь к официальному дилеру LADA.

ВНИМАНИЕ!

Нейтрализатор является дорогостоящим узлом, обеспечивающим охрану окружающей среды. Нейтрализатор может быть поврежден пропусками воспламенения в цилиндрах двигателя (внешнее проявление – перебои в работе двигателя и подергивания при движении автомобиля), т.к. несгоревшее в цилиндрах топливо будет воспламеняться в нейтрализаторе и температура в нем резко возрастет, что вызовет повреждение каталитического элемента нейтрализатора.

Электронные блоки управления двигателем имеют функцию защиты нейтрализаторов от пропусков воспламенения. При появлении пропусков воспламенения в одном или нескольких цилиндрах сигнальная лампа системы контроля отработавших газов включается в мигающем режиме, производится отключение подачи топлива в цилиндрах, в которых обнару-

жены пропуски, после этого сигнальная лампа горит постоянно до конца поездки.

При появлении пропусков воспламенения нужно принять срочные меры по их устранению.

Автомобили, оснащенные нейтрализаторами, можно завести буксировкой только при холодном двигателе.

Предпочтительнее заводить двигатель с использованием другого аккумулятора или внешнего источника тока 12 В и ни в коем случае не используйте стартер для передвижения автомобиля.

Автомобиль оснащен приемной трубой с каталитическим нейтрализатором, имеющим высокую рабочую температуру, поэтому категорически запрещается помещать и хранить в моторном отсеке легковоспламеняющиеся материалы и предметы (ветошь, бумагу и т.п.) для предотвращения возможного возгорания.

ВНИМАНИЕ!

Жидкостные выделения из выхлопной трубы относятся к конденсату и являются естественным рабочим процессом, неисправностью не является.

ОСОБЕННОСТИ ЭКСПЛУАТАЦИИ АВТОМОБИЛЯ С УСИЛИТЕЛЕМ РУЛЕВОГО УПРАВЛЕНИЯ

На автомобиль устанавливается электрогидравлический, гидравлический или электромеханический усилитель рулевого управления, благодаря которому управление автомобилем становится легким и приятным.

Усилитель рулевого управления мгновенно отслеживает все управляющие воздействия на рулевое управление и производит увеличение крутящего момента, передаваемого Вами

4. ВОЖДЕНИЕ И УПРАВЛЕНИЕ АВТОМОБИЛЕМ

через рулевое колесо, по определенному, специально подобранному для автомобиля, алгоритму в зависимости от скорости движения автомобиля.

Малое усилие на рулевом колесе, обеспечиваемое усилителем рулевого управления, позволяет вращать рулевое колесо с большой скоростью. При этом в крайних положениях возможны незначительные удары ограничителя хода рейки о картер, сопровождаемые небольшим стуком. Для исключения повреждения картера рулевого механизма необходимо контролировать скорость вращения рулевого колеса в крайних положениях и не прикладывать повышенных усилий при упоре рейки в ограничитель.

Эксплуатация автомобиля с неисправным усилителем НЕ РЕКОМЕНДУЕТСЯ. В этом случае следует обратиться к дилеру LADA для выяснения причин неисправности.

ВНИМАНИЕ!

Усилитель рулевого управления функционирует только при работающем двигателе автомобиля.

В случае отключения усилителя, например, при буксировке автомобиля с выключенным двигателем, автомобиль остается управляемым, однако для этого требуется прикладывать к рулевому колесу значительно большие усилия.

Особенности эксплуатации автомобиля с электрогидравлическим (в варианном исполнении – с гидравлическим) усилителем рулевого управления

В крайних положениях рулевого колеса на автомобиле с электрогидравлическим (гидравлическим) усилителем возможно появление шума, вызванного работой перепускного

клапана. Это не является неисправностью. При возвращении рулевого колеса к среднему положению перепускной клапан выключается, и шум исчезает.

При эксплуатации автомобиля в очень холодную погоду усилие на рулевом колесе может быть повышено, что связано с увеличением вязкости масла в усилителе рулевого управления. Дождитесь, пока двигатель прогреется до рабочей температуры, и начинайте движение.

ВНИМАНИЕ!

При работающем двигателе не удерживайте рулевое колесо более 5 секунд после его поворота в крайнее правое или левое положение. Это может привести к повреждению насоса усилителя рулевого управления.

Особенности эксплуатации автомобиля с электромеханическим усилителем рулевого управления

Электроусилитель начинает функционировать после запуска двигателя автомобиля. При определенных условиях (например, перегрев электроусилителя) электроусилитель может снизить компенсирующий момент или отключиться.

ВНИМАНИЕ!

Такие отключения вызваны алгоритмом работы электроусилителя и не являются признаками неисправности. При повторном запуске двигателя автомобиля и отсутствии вышеперечисленных условий, работоспособность электроусилителя восстанавливается.

При высоких скоростях вращения рулевого колеса возможно увеличение усилия на рулевом колесе при подходе к крайним

4. ВОЖДЕНИЕ И УПРАВЛЕНИЕ АВТОМОБИЛЕМ

положениям. Это результат работы алгоритма электроусилителя, направленного на снижение динамических ударов в рулевом управлении.

При быстром вращении рулевого колеса возможно прослушивание функционального шума.

УПРАВЛЕНИЕ КОРОБКОЙ ПЕРЕДАЧ

Механическая коробка передач (МКП)

Схема положений рычага переключения передач в механической коробке передач нанесена сверху на его рукоятке (рис. 4.2.1):

1, 2, 3, 4, 5 – первая, вторая, третья, четвертая, пятая передачи.

R – передача заднего хода.

Нейтральное положение – между третьей и четвертой передачей.

Перед пуском двигателя убедитесь, что рычаг переключения передач находится в нейтральном положении.

Для включения передачи заднего хода отведите рычаг переключения передач из нейтрального положения вправо до упора и переместите его назад по ходу движения автомобиля. Если включить передачу не удастся, верните рычаг в нейтральное положение, отпустите педаль сцепления, затем выжмите сцепление снова и повторите попытку включения передачи.

Обращайте внимание на полное выключение сцепления при переключении передач, для чего педаль сцепления следует отжимать до упора. **Иначе возможно затруднение при переключении передач и повышение износа синхронизаторов.**



Рис. 4.2.1. Рычаг переключения механической коробки передач

ВНИМАНИЕ!

Передачу заднего хода включайте только после полной остановки автомобиля.

Включение задней передачи производится только на неподвижном автомобиле и не раньше, чем через три секунды после выжимания педали сцепления.

Автоматическая коробка передач (АКП)

Переключение режимов автоматической коробки передач осуществляется перемещением рычага переключения передач в направлении согласно схеме режимов переключений (рис. 4.2.2), в зависимости от желаемого направления движения. Для разблокировки рычага необходимо нажать кнопку фиксации **1** на рукоятке рычага переключения передач. При перемещении рычага из положения **N** в положение **D**, **M**, «+», «-» и обратно кнопку фиксатора можно не нажимать. Выбранный режим индицируется на жидкокристаллическом индикаторе в комбинации приборов.

4. ВОЖДЕНИЕ И УПРАВЛЕНИЕ АВТОМОБИЛЕМ



Рис. 4.2.2. Рычаг переключения автоматической коробки передач

Схема положений рычага переключения передач в автоматической коробке передач нанесена сверху на его рукоятке и имеет две линии для переключения режимов работы.

Одна линия для переключения из положения **P** (стоянка) в нейтральное положение **N**, на задний ход **R** или автоматический режим движения **D** и другая линия для переключения на более высокую или низкую передачу в режиме ручного управления **M**:

«+» – для включения повышенной передачи;

«-» – для включения пониженной передачи.

Две линии соединены для переключения между автоматическим режимом **D** и режимом ручного управления **M**.

Режим ручного управления **M** может быть включен только из автоматического режима **D**.

Переключение на более высокую «+» или низкую передачу «-» возможно только в режиме ручного управления **M**.

Положения **P**, **N**, **R**, **D**, **M** являются фиксированными, положения «+» и «-» – нефиксированные.

Положения рычага:

P (стоянка) – используется для исключения качения автомобиля на стоянке либо при пуске двигателя. При этом стояночный тормоз может быть включен или выключен.

R (задний ход) – передача заднего хода. Может быть включена только после полной остановки автомобиля, при работе двигателя на холостом ходу.

N (нейтральная передача) – используется при пуске двигателя на стоянке одновременно с включенным стояночным тормозом или при буксировке автомобиля. Кроме того, данное положение рычага переключения можно использовать для пуска двигателя при внезапной его остановке во время движения, но без использования стояночного тормоза.

ВНИМАНИЕ!

Если, находясь в движении, Вы случайно перевели рычаг переключения передач в положение N, дайте двигателю сбавить обороты, прежде чем включить режим D (включается без нажатия кнопки фиксатора), и вновь разогнаться.

D (вождение) – используется для трогания и вождения в автоматическом режиме переключения передач.

Включенная передача и положение паркинг (**1, 2, 3, 4, 5, 6, D, R, N, P**) отображаются на дисплее в комбинации приборов.

Особенности эксплуатации автомобилей с автоматической коробкой передач

ПРЕДУПРЕЖДЕНИЕ!

Если необходимо проводить работы с автомобилем при работающем двигателе, включите стояночный тормоз и переведите рычаг переключения в положение P.

4. ВОЖДЕНИЕ И УПРАВЛЕНИЕ АВТОМОБИЛЕМ

ВНИМАНИЕ!

- Не допускается одновременное нажатие педали акселератора и педали тормоза во время движения автомобиля. Это ведет к повреждениям трансмиссии и электрооборудования автомобиля.
- Не допускается постоянная эксплуатация автомобиля в режиме интенсивного разгона-торможения. Это ведет к преждевременному износу деталей автоматической коробки передач.

Трогание и движение в автоматическом режиме

Нажмите на педаль тормоза и, нажав на кнопку фиксации, переведите рычаг переключения передач в положение **D**, при этом ощутите небольшой толчок, отпустите педаль тормоза и, медленно нажимая на педаль акселератора, начните движение. В большинстве случаев, при обычных условиях движения, Вам больше не потребуется пользоваться рычагом переключения передач: переключение передач будет проходить автоматически в нужный момент и при оптимальной частоте вращения коленчатого вала двигателя, так как автоматика учитывает нагрузку автомобиля, профиль дороги и выбранный Вами режим вождения.

Для того, чтобы совершить обгон, Вам нужно до упора нажать педаль акселератора. При этом коробка передач автоматически переключится на низшую передачу в зависимости от текущей скорости движения автомобиля. Автомобиль начнет ускоряться, используя всю мощность двигателя.

Трогание и движение задним ходом

Нажмите на педаль тормоза и, нажав кнопку фиксации, переведите рычаг переключения передач в положение **R**, при этом

ощутите небольшой толчок, отпустите педаль тормоза. Медленно нажимая на педаль акселератора, начните движение.

Остановка автомобиля

После полной остановки автомобиля, удерживая ногу на педали тормоза, переведите рычаг переключения передач в положение **P**, при этом в коробке передач будет включена нейтральная передача, а ведущие колеса механически заблокируются трансмиссией.

ВНИМАНИЕ!

Никогда не пытайтесь перевести рычаг переключения передач в положение **P во время движения автомобиля. Это приведет к серьезным механическим повреждениям и к потере управляемости автомобиля.**

Кратковременные остановки

При кратковременной остановке, например, перед светофором, необязательно переходить на позицию **N** и, тем более, **P**. Достаточно удерживать автомобиль с помощью педали тормоза. Двигатель при этом будет работать в режиме холостого хода.

Примечание. С целью снижения расхода топлива в комплектации автомобиля с автоматической бесступенчатой коробкой передач (CVT), после остановки автомобиля, при определенных условиях (скорость – 0 км/ч; рычаг селектора выбора режимов в положении **D**; удержание педали тормоза; ровное, без уклонов дорожное покрытие; отсутствие включения ламп указателей поворотов и т.д.) реализована функция внутреннего перехода систем коробки передач в режим **N**, при переходе в состояние данного режима происходит снижение нагрузки на двигатель, воспринимаемое как слабо ощутимый толчок.

4. ВОЖДЕНИЕ И УПРАВЛЕНИЕ АВТОМОБИЛЕМ

Стоянка

Автомобиль должен быть остановлен полностью. Включите стояночный тормоз и после этого поставьте рычаг переключения передач в положение стоянки **Р**. Благодаря такому порядку операций, особенно на уклоне, блокировочный механизм не будет слишком нагружен и впоследствии можно будет легко вывести рычаг переключения передач из этой позиции.

Снятие блокировки рычага переключения передач коробки передач

При разряженной аккумуляторной батарее рычаг переключения передач нельзя перевести из положения **Р**, даже если нажать кнопку на рычаге, при нажатой педали тормоза и, следовательно, ведущие колеса останутся механически заблокированными трансмиссией.

Для перевода рычага переключения передач из положения **Р** необходимо провести демонтаж декоративного чехла рычага от облицовки туннеля пола, который фиксируется на четырех защелках по углам рамки чехла, затем поднять его вверх в положение **А** (рис. 4.2.3), и в месте, показанном стрелкой **В** посредством гибкого стержня от пишущей ручки, нажать вниз на кнопку **С** принудительной разблокировки, находящуюся в отверстии в корпусе селектора впереди от рычага и одновременно нажать на кнопку **1** (см. рис. 4.2.2) на рукоятке рычага. Теперь Вы сможете перевести рычаг переключения передач из положения **Р** в положение **N**.

ПРЕДУПРЕЖДЕНИЕ!

В целях обеспечения безопасности, во время проведения этой операции, включите стояночный тормоз и удерживайте нажатой педаль тормоза.



Рис. 4.2.3 Разблокировка рычага переключения передач

ВНИМАНИЕ!

Если Вы сталкиваетесь с проблемами при переводе рычага переключения передач автоматической коробки передач из положения **Р (стоянка), выполнив все вышеуказанные операции, обратитесь к дилеру LADA.**

Автоматизированная трансмиссия (АМТ)

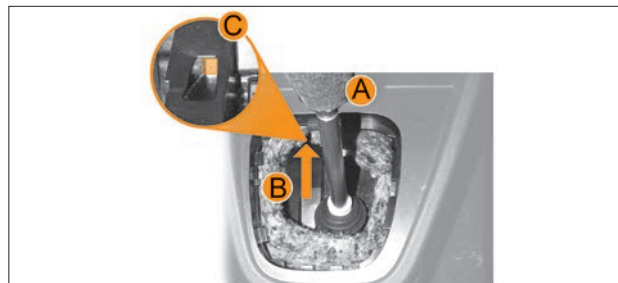
Автомобиль с АМТ не имеет педали сцепления, все процессы оперирования сцеплением автоматизированы. Все режимы трансмиссии обозначены буквами на селекторе и при выборе соответствующего режима дублируются на дисплее бортового компьютера в комбинации приборов.

4. ВОЖДЕНИЕ И УПРАВЛЕНИЕ АВТОМОБИЛЕМ



Рис. 4.3. Селектор автоматизированной трансмиссии

Селектор автоматизированной трансмиссии имеет две линии для переключения режимов работы (рис. 4.3).

Одна линия для переключения из нейтрального положения **N** на задний ход **R** или автоматический режим движения **D** и другая линия для переключения на более высокую или низкую передачу в режиме ручного управления **M**:

«+» – для включения повышенной передачи;

«-» – для включения пониженной передачи.

Две линии соединены для переключения между автоматическим режимом **D** и режимом ручного управления **M**.

Режим ручного управления **M** может быть включен только из автоматического режима **D**.

Режим заднего хода **R** можно включать только из нейтрального положения **N**.

Переключение на более высокую «+» или низкую передачу «-» возможно только в режиме ручного управления **M**.

Положения селектора **N**, **R**, **D**, **M** являются фиксированными, положения «+» и «-» нефиксированные.

Движение вперед

Движение вперед возможно после перевода селектора в положение **D** или **M** при нажатой педали тормоза. При нажатии на педаль акселератора сцепление включается и автомобиль начинает движение.

Режим **M** позволяет проводить комбинированное торможение автомобиля рабочим тормозом и двигателем последовательным переключением передач на низшие передачи.

Режим **D** настроен на максимально комфортный стиль вождения, и задержки в переключении несколько более длительны, чем на режиме **M**. Режимы **D** и **M** обладают функцией резкого ускорения «kick-down». Данная функция предназначена для получения дополнительной мощности, необходимой для обгона другого автомобиля или при движении на подъем. С силой до упора нажмите на педаль акселератора (до преодоления сопротивления перемещения педали), и, в зависимости от скорости и частоты вращения двигателя, автоматика переключится на оптимальную пониженную передачу. Переключение на следующую повышенную передачу произойдет сразу после достижения максимальной частоты вращения двигателя, соответствующей данной передаче.

ВНИМАНИЕ!

Необходимо учитывать, что при срабатывании устройства «kick-down» во время движения по гладким и скользким покрытиям возможна пробуксовка ведущих колес – опасность заноса!

При движении автомобиля с АМТ в тяжелых дорожных условиях (движение на затяжном подъеме, горные, грунтовые и заснеженные дороги либо дороги с поврежденным покрытием), а также при движении с прицепом, рекомендуется своевременно переключиться на режим ручного

4. ВОЖДЕНИЕ И УПРАВЛЕНИЕ АВТОМОБИЛЕМ

управления трансмиссией **M** и перейти на низшие передачи в коробке передач, не допуская перегрузки двигателя и рывков автомобиля.

Для обеспечения безопасности при управлении автомобилем с прицепом в сложных дорожных условиях масса автопоезда (автомобиля с водителем, пассажирами, прицепом и грузом) не должна превышать 2400 кг.

При движении по дорогам со скользким покрытием в режиме **D** рекомендуется плавное управление педалью акселератора для исключения пробуксовки колес.

При переключении селектора из положения **D** в положение **R** в движении система заблокирует включение передачи заднего хода. При этом индикатор символа режима **R** будет мигать, указывая водителю, что данное переключение невозможно. Для исключения случаев поломки трансмиссии система во всех случаях не позволит включить не соответствующую скорости передачу.

В случае необходимости раскачивания автомобиля, например, при буксовании, возможно переключение режимов **R-D** и, наоборот, через **N**, но без задержки в **N** и без нажатия педали тормоза, при условии, что скорость не превышает 3 км/ч.

При скорости выше 3 км/ч переключение селектора с **D** на **R** или с **R** на **D** только при нажатии на тормоз. Для успешного включения передачи заднего хода в ряде случаев необходимо выждать 8 секунд для успешной отработки системой функции обеспечения включения задней передачи.

Выключать зажигание можно в любом положении селектора. При этом в положении **N** автомобиль может катиться и его можно буксировать, в других положениях селектора автомобиль останется на выбранном режиме (**R** – на задней передаче, **D** и **M** – на первой передаче), и сцепление замкнуто.



Рис. 4.4. Дисплей бортового компьютера

В любом случае, независимо от уклона, необходимо обеспечить исключение самопроизвольного качения автомобиля стояночным тормозом.

При разряженной аккумуляторной батарее возможен пуск двигателя буксировкой с помощью колес. Для этого требуется ускорить автомобиль на нейтральной передаче **N** до скорости выше 7 км/ч, только потом переключить селектор в положение **D**. Контроллер трансмиссии зарегистрирует скорость и активирует функцию пуска с колес.

На дисплее бортового компьютера в комбинации приборов (рис. 4.4) отображается следующая информация, касающаяся функционирования автоматизированной трансмиссии:

- 1 – автоматический режим;
- 2 – сигнальная лампа нажатия на педаль тормоза;
- 3 – индикация включенной передачи.

Включенная передача (**1, 2, 3, 4, 5, N, R**) отображается на дисплее в комбинации приборов. В автоматическом режиме на дисплее отображается **A** и включенная передача.

4. ВОЖДЕНИЕ И УПРАВЛЕНИЕ АВТОМОБИЛЕМ

Движение назад

Для движения назад на неподвижном автомобиле нажмите на педаль тормоза и переведите селектор из нейтрального положения **N** в положение **R**. При нажатии на педаль акселератора сцепление включается и автомобиль начинает движение.

ВНИМАНИЕ!

При мигании на дисплее трёх горизонтальных полосок (вместо индикации включенной передачи), означающих тяжелый режим работы трансмиссии (сложные дорожные условия: глубокий снег, режим «раскачка» и т.п.), водитель должен изменить режим движения, вызывающий перегрев сцепления (остановиться или двигаться с постоянной скоростью – для исключения переключений передач). При постоянном горении полосок водитель должен как можно быстрее выехать из транспортного потока и остановиться для охлаждения сцепления.

При работе трансмиссии в режиме моргающих полосок может появиться характерный запах сцепления, что не является неисправностью. После остывания сцепления запах пропадает.

ВОЖДЕНИЕ АВТОМОБИЛЯ

Движение автомобиля допустимо начинать только после освобождения стекол салона от льда, снега, запотевания до уровня, обеспечивающего безопасность движения.

Движение автомобиля при отрицательной температуре окружающей среды рекомендуется начинать не ранее чем через 30 секунд после пуска двигателя.

Для обеспечения частичного прогрева масла в коробке передач необходимо, чтобы двигатель в течение некоторого времени поработал на минимальной частоте холостого хода при отпущенной педали сцепления.

Если же у Вас такой возможности нет и прогрев двигателя и коробки передач Вы производите при движении автомобиля, то после длительной стоянки при низкой температуре окружающего воздуха рекомендуется некоторое время двигаться на низших передачах с невысокой частотой вращения коленчатого вала двигателя. По мере прогрева масла в коробке передач последовательно переходите на высшие передачи.

В очень холодную погоду усилие на рулевом колесе может быть завышено, пока двигатель не прогреется до рабочей температуры.

ВНИМАНИЕ!

Во избежание повреждения механизма переключения передач внутри коробки передач из-за застывшего масла не прикладывайте чрезмерных усилий к рычагу переключения передач и не производите ударного (резкого) включения передач.

При подъезде к повороту необходимо заранее оценить его и, в зависимости от радиуса поворота и состояния дорожного покрытия, уменьшить скорость, поворот проезжать в режиме «натяга», постепенно увеличивая частоту вращения коленчатого вала двигателя.

Это дает возможность проезжать поворот устойчиво даже на скользких участках, избегать резких торможений или резкого отпускания педали акселератора в повороте, которые могут привести к потере сцепления колес с дорогой и, соответственно, к потере контроля над управлением автомобилем.

4. ВОЖДЕНИЕ И УПРАВЛЕНИЕ АВТОМОБИЛЕМ

По возможности водите автомобиль без резких ускорений и замедлений, так как это приводит к повышенному износу шин и увеличению расхода топлива.

Расход топлива также увеличивается при недостаточном давлении воздуха в шинах, при изношенных или загрязненных свечах зажигания, при использовании моторных масел для двигателя с большей вязкостью, чем рекомендуется.

ВНИМАНИЕ!

Резкое трогание с места, в том числе с включенным ручным тормозом, разворот с пробуксовкой передних колес при максимальной частоте вращения двигателя не допускается!

Расход топлива увеличивается и при буксировании прицепа. Кроме того, при буксировании прицепа возрастают нагрузки на кузов, двигатель и трансмиссию, что снижает их ресурс. Во время движения следите за работой различных систем по соответствующим приборам и сигнализаторам.

В нормальных условиях сигнализаторы красного света гореть не должны – их включение сигнализирует о необходимости проверки соответствующей системы у дилера LADA.

При движении по лужам снижайте скорость во избежание аквапланирования, которое может вызвать занос или потерю управления. Изношенные шины увеличивают такую опасность.

ВНИМАНИЕ!

Во избежание повреждения двигателя, вызванного попаданием в его цилиндры воды через воздухозаборник, не допускается преодолевать скопления воды глубиной более 300 мм. Движение по относительно глубоким или обширным скоплениям воды следует выполнять с мини-

мально возможной скоростью во избежание образования волны, способной залить воздухозаборник двигателя.

После преодоления луж, а также после мойки автомобиля или при длительном движении по мокрой дороге, когда в тормозные механизмы колес попадает вода, произведите при движении несколько плавных торможений, чтобы просушить диски, барабаны и тормозные накладки.

ПРЕДУПРЕЖДЕНИЕ!

Особое внимание и осторожность проявляйте в первые минуты после начала дождя, так как смоченная пыль на дорожном покрытии образует скользкую пленку, резко снижающую сцепление шин с дорогой.

ВНИМАНИЕ!

После преодоления бродов или глубоких луж и при намерении поставить автомобиль на длительную стоянку, необходимо обеспечить небольшой пробег автомобиля для просушки узлов с целью исключения коррозионных повреждений подшипников ступиц передних и задних колёс.

ДВИЖЕНИЕ ЗИМОЙ

Для создания комфортных условий в салоне автомобиля при температуре окружающей среды ниже нуля необходимо прогреть двигатель.

При морозах перед началом движения необходимо проверить, не примерзли ли щетки стеклоочистителей к стеклам. Попытка включения стеклоочистителей при примерзших к стеклу щетках может привести как к повреждению резино-

4. ВОЖДЕНИЕ И УПРАВЛЕНИЕ АВТОМОБИЛЕМ

ленты щеток, так и к преждевременному износу привода стеклоочистителя.

Никогда не прилагайте повышенных усилий для отделения примерзших щеток от стекол: возможен отрыв чистящих резинок.

Если щетки примерзли к ветровому или заднему стеклу, используйте функции блока управления климатической системой (см. раздел 6. ОТОПЛЕНИЕ, ВЕНТИЛЯЦИЯ И КОНДИЦИОНИРОВАНИЕ САЛОНА) до тех пор, пока щетки стеклоочистителя без повышенного усилия не отсоединятся от стекол.

При парковке автомобиля во время осадков и наружной температуры около 0 °С рекомендуется отжать от стекла рычаги стеклоочистителей во избежание примерзания щеток.

Для быстрой очистки после стоянки стекол от снега и льда рекомендуется смести мягкой щеткой снег и лед со стекол и воздухоприемника перед ветровым стеклом (не рекомендуется использовать жесткие скребки для очистки стекол ото льда во избежание появления царапин на стеклах).

При вождении автомобиля в условиях снегопада, если стеклоочистители не справляются с удалением снега со стекол и на них начинает образовываться ледяная корка, используйте функции блока управления климатической системой (см. раздел 6. ОТОПЛЕНИЕ, ВЕНТИЛЯЦИЯ И КОНДИЦИОНИРОВАНИЕ САЛОНА). Как только стекла достаточно нагреются и ледяная корка оттает, удалите ее с помощью щеток стеклоочистителей.

ПРЕДУПРЕЖДЕНИЕ!

Налипание снега на рычагах стеклоочистителя затрудняет их нормальную работу. Остановитесь с соблюдением Правил дорожного движения, выключите стеклоочистители и удалите снег.

Будьте очень осторожны на мокрых или скользких участках дорог – не допускайте резких торможений и резкого

нажатия и отпускания педали акселератора. С этой целью управляйте автомобилем плавно, без резких движений рулевым колесом.

Снижение скорости проводите постепенным переходом на пониженные передачи в коробке передач с частичным притормаживанием рабочими тормозами. Если, несмотря ни на что, автомобиль начинает заносить, поверните руль в сторону заноса и плавной работой рулем и педалью газа выровняйте автомобиль.

В местах пересечения дорог часто возникает наледь за счет пробуксовки колес при трогании с места. Поэтому при приближении к таким местам заранее, на сухом участке, начинайте снижение скорости.

Движение в горной местности

ВНИМАНИЕ!

При движении на подъеме своевременно переходите на низшие передачи в коробке передач, не допуская перегрузки двигателя и рывков автомобиля.

На длинных спусках используйте двигатель в режиме торможения (педаль акселератора отпущена при включенной передаче) с частичным использованием рабочих тормозов.

Для автомобилей с автоматической коробкой передач (CVT) рекомендуется перейти на ручной режим для своевременного перехода на низшие передачи для обеспечения наиболее безопасного режима движения.

ПРЕДУПРЕЖДЕНИЕ!

Не допускайте спуска с выключенным сцеплением и использованием только рабочих тормозов. Это приведет к

4. ВОЖДЕНИЕ И УПРАВЛЕНИЕ АВТОМОБИЛЕМ

перегреву тормозов и закипанию тормозной жидкости. Имейте в виду, что с увеличением высоты температура закипания тормозной жидкости снижается. Закипание тормозной жидкости в колесных цилиндрах означает полный отказ рабочих тормозов – педаль тормоза проваливается.

В горной местности держитесь правой стороны дороги. Меньшая ширина дороги и сложный профиль трассы требуют большего внимания и осторожности. При остановке на подъеме или на спуске выверните руль до упора так, чтобы в случае самопроизвольного начала движения автомобиля его колеса уперлись в бордюр дороги.

На скользкой дороге не начинайте движение на крутой подъеме, пока впередиидущий автомобиль не достигнет его вершины.

ТОРМОЖЕНИЕ И СТОЯНКА

ПРЕДУПРЕЖДЕНИЕ!

Научитесь тормозить плавно. Еще лучше использовать плавное притормаживание рабочими тормозами с одновременным переходом на пониженные передачи в коробке передач.

Сядясь впервые за руль автомобиля, проверьте работу тормозов при умеренных скоростях движения для приобретения первого навыка торможения.

Использование для торможения двигателем на скользкой или мокрой дороге слишком низкой для фактической скорости передачи, а также при этом резкое включение сцепления может вызвать нарушение сцепления колес с дорогой и

спровоцировать потерю устойчивости автомобиля. Для торможения двигателем выбирайте адекватную скорости передачу и плавно включайте сцепление. Такой прием обеспечивает устойчивость автомобиля даже на скользких участках дорог и, кроме того, способствует экономии топлива, увеличивает ресурс шин и тормозных накладок.

ПРЕДУПРЕЖДЕНИЕ!

Не выключайте зажигание при движении автомобиля! С остановкой двигателя резко возрастает усилие, которое необходимо приложить к педали тормоза для торможения автомобиля.

Если при исправных подвесках, отрегулированных углах установки колес и нормальном давлении воздуха в шинах при торможении автомобиль заметно уводит в сторону, необходимо провести проверку рабочих тормозов у дилеров LADA.

ПРЕДУПРЕЖДЕНИЕ!

В случае отказа одного из контуров тормозной системы торможение автомобиля обеспечивает второй контур. При этом ход педали тормоза увеличивается и снижается эффективность торможения, что в первый момент может быть оценено Вами как полный отказ тормозов.

В данном случае не отпускайте педаль и не производите многократные нажимы, которые только увеличивают тормозной путь, а нажимайте на педаль до получения максимально возможной эффективности торможения.

При остановке или стоянке на подъеме или на спуске включите стояночный тормоз и, соответственно, заднюю или переднюю передачи в коробке передач. Для этого потяните

4. ВОЖДЕНИЕ И УПРАВЛЕНИЕ АВТОМОБИЛЕМ



Рис. 4.5. Стояночный тормоз

- 1 – Рычаг.
- 2 – Кнопка.

рычаг **1** вверх (рис. 4.5) и убедитесь, что автомобиль надёжно заторможен.

ВНИМАНИЕ!

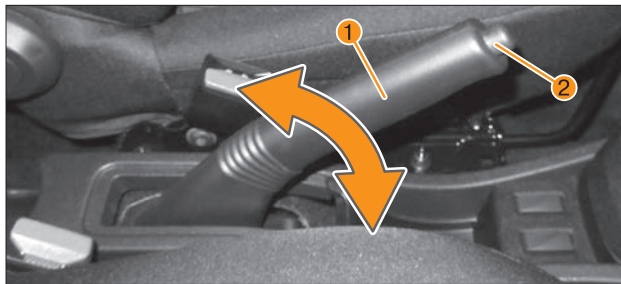
Для предотвращения возможного контакта рычага стояночного тормоза с подлокотником (*в варианном исполнении*) рекомендуется при использовании стояночного тормоза поднять подлокотник в вертикальное положение.

Для выключения стояночного тормоза слегка потяните рычаг **1** вверх и, нажав на кнопку **2**, полностью опустите рычаг до упора.

ПРЕДУПРЕЖДЕНИЕ!

Следите за тем, чтобы во время движения стояночный тормоз был полностью выключен. Движение с включенным стояночным тормозом вызовет перегрев задних тормозов, что может привести к снижению или полной поте-

ре тормозной эффективности, износу или повреждению тормозных колодок.

ВНИМАНИЕ!

Чтобы тормозные колодки не примёрзли к барабанам после мойки автомобиля, движении по мокрым или заснеженным дорогам при низких температурах, не оставляйте автомобиль на открытой площадке, не просушив тормоза плавными торможениями при движении к стоянке. Во избежание прилипания тормозных колодок к барабанам не ставьте автомобиль на длительную стоянку с включенным стояночным тормозом.

Индикация состояния тормозной системы осуществляется сигнализатором (⚠) «Отказ тормоза». Сигнализатор загорается красным светом при включении зажигания и после пуска двигателя гаснет.

При включенном стояночном тормозе сигнализатор горит постоянным светом.

ПРЕДУПРЕЖДЕНИЕ!

Загорание сигнализатора (⚠) «Отказ тормоза» во всех остальных случаях свидетельствует о неисправности тормозной системы. Движение автомобиля с горящим сигнализатором (⚠) «Отказ тормоза» запрещается. Доставку автомобиля к дилеру LADA для ремонта осуществляйте эвакуатором.

ВНИМАНИЕ!

При остановке двигателя из подкапотного пространства могут быть слышны щелчки и потрескивание деталей системы выпуска отработавших газов, что не является неисправностью.

4. ВОЖДЕНИЕ И УПРАВЛЕНИЕ АВТОМОБИЛЕМ

СИСТЕМА ЭЛЕКТРОННОГО КОНТРОЛЯ УСТОЙЧИВОСТИ

Автомобили оснащаются системой электронного контроля устойчивости (ESC – electronic stability control), которая выполняет следующие функции:

- антиблокировочную (ABS – antilock braking system);
- распределения тормозных сил (EBD – electronic brake force distribution);
- вспомогательного торможения (BA – brake assist);
- контроля устойчивости (VDC – vehicle dynamic control);
- противобуксовочную (TC – traction control);
- предотвращения скатывания автомобиля при трогании на подъеме (HHC – hill hold control);
- включения аварийной сигнализации при экстренном торможении (AHW – automatic hazard warning).

Функция ABS предотвращает блокировку колес при торможении, обеспечивая тем самым сохранение устойчивости и управляемости автомобиля, а также минимальный тормозной путь в большинстве дорожных условий. Однако при торможении на дороге с неровным или рыхлым покрытием (гравий, песок, снег) может произойти некоторое увеличение тормозного пути по сравнению с торможением в тех же условиях с заблокированными колёсами.

Торможение, регулируемое ABS, начинается со скорости более 5–8 км/ч и сопровождается незначительной пульсацией педали тормоза и характерным шумом исполнительных механизмов. ABS прекращает регулирование при снижении скорости автомобиля до 3–5 км/ч.

При экстренном торможении максимально быстро и с максимальным усилием нажимайте на педаль тормоза и не отпускайте ее до конца торможения. При изменении направ-

ления движения во время торможения также не отпускайте педаль тормоза.

ПРЕДУПРЕЖДЕНИЕ!

Прерывистое торможение (отпускание и повторное нажатие педали тормоза) при исправной ABS увеличивает тормозной путь.



Индикация состояния ABS осуществляется сигнализатором  «ABS». Сигнализатор загорается желтым светом при включении зажигания и после запуска двигателя гаснет.

ВНИМАНИЕ!



Во всех других случаях загорание сигнализатора  свидетельствует о неисправности ABS, устранение которой необходимо проводить только у дилеров LADA.

При возникновении неисправности ABS работа гидравлического привода тормозов не нарушается, и сохраняется возможность торможения как на автомобиле без ABS.

Функция EBD обеспечивает оптимальное соотношение тормозных сил передних и задних колес автомобиля при нерегулируемом ABS торможении и при неисправности ABS.

Индикация состояния EBD осуществляется сигнализатором  «Отказ тормоза». Сигнализатор  загорается красным светом при включении зажигания и после пуска двигателя гаснет.

ПРЕДУПРЕЖДЕНИЕ!

Одновременное загорание сигнализаторов  «Отказ тормоза» и  «ABS», за исключением режима при включении зажигания, свидетельствует о неисправно-

4. ВОЖДЕНИЕ И УПРАВЛЕНИЕ АВТОМОБИЛЕМ

сти функций ABS и EBD. В этом случае при торможении возможна преждевременная блокировка задних колес и опасный занос автомобиля.

Движение автомобиля с горящим сигнализатором «Отказ тормоза» запрещается. Доставку автомобиля к дилеру для ремонта осуществляйте эвакуатором.

Функция ВА распознает по высокой скорости нажатия педали тормоза необходимость экстренного торможения и автоматически увеличивает давление в гидравлическом приводе тормозов до уровня, обеспечивающего максимальную эффективность торможения в течение всего времени, пока нажата педаль тормоза.

Функция VDC в любых дорожных условиях при отклонении автомобиля от заданной водителем траектории движения (снос или занос) автоматически притормаживает одно или несколько колес и, при необходимости, уменьшает крутящий момент двигателя, тем самым сохраняет устойчивость и управляемость автомобиля.

Функция ТС оптимизирует пробуксовку колес при трогании и разгоне за счет притормаживания буксующего колеса и, при необходимости, уменьшения крутящего момента двигателя.

Срабатывание **VDC** и **ТС** сопровождается характерным шумом исполнительных механизмов.

ПРЕДУПРЕЖДЕНИЕ!

Срабатывание **VDC** и **ТС** свидетельствует о достижении предела сцепления шин с дорожным покрытием. Во избежание потери управления автомобилем Вы должны приспособить свой стиль вождения к действительным дорожным условиям.



Рис. 4.6.1. Выключатель «ESC OFF» автомобиля LADA XRAY (в варианном исполнении)

Для автомобилей с автоматической коробкой передач (CVT) при предельных режимах и при постоянном или увеличивающемся нажатии на педаль акселератора возможен переход коробки передач в режим «заморозки» передаточного отношения. Это не является неисправностью, а защитной функцией коробки передач для предотвращения ее выхода из строя при движении с большой нагрузкой на дорогах с переменным сцеплением. Для выхода из данного режима рекомендуется снять ногу с педали акселератора, затем продолжать дальнейшее движение в режиме наиболее соответствующем дорожным условиям.

В ситуациях, когда система электронного контроля устойчивости ограничивает возможность движения в сложных дорожных условиях (рыхлый снег, грязь, песок), рекомендуется:

- заблаговременно оценить дорожную ситуацию и при отсутствии уверенности преодоления сложного участка отказаться от движения по этому участку и найти объезд;

4. ВОЖДЕНИЕ И УПРАВЛЕНИЕ АВТОМОБИЛЕМ



Рис. 4.6.2. Сигнализаторы «ESC» и «ESC OFF»



Рис. 4.6.3. Выключатель «ESC OFF» автомобиля LADA XRAY Cross (в варианном исполнении)



Рис. 4.6.4. Выключатель «ESC OFF» автомобиля LADA XRAY Cross (в варианном исполнении)

- заранее отработать навыки вождения по сложным участкам на закрытых трассах;
- использовать шины, соответствующие сезону и условиям эксплуатации;
- избегать пробуксовки колес;
- избегать бокового скольжения передней и задней осей, особенно во время преодоления подъёма;
- избегать поворотов рулевого колеса на большие углы и по возможности придерживаться прямолинейного движения;
- преодолевать сложный участок с постоянной скоростью без остановки, заранее выбрав скорость и траекторию движения.

Для отключения функций VDC и TC при движении в сложных дорожных условиях (рыхлый снег, грязь, песок) нажмите на нижний край клавиши выключателя «ESC OFF» **1** (рис. 4.6.1, 4.6.3) и удерживайте в нажатом положении в течение 0,5–1 секунды.

В варианном исполнении для отключения функций VDC и TC необходимо нажать на клавишу **2** (рис. 4.6.4) и удерживать ее в нажатом положении в течение 0,5–1 секунды.

Примечание. Отключение функций действует только при скорости автомобиля менее 57 км/ч.

Включение функций VDC и TC производится кратковременным нажатием на нижний край клавиши **1** выключателя «ESC OFF» (см. рис. 4.6.1, 4.6.3), **в варианном исполнении** включение функций производится повторным нажатием на клавишу **2** (см. рис. 4.6.4).

Примечание. Включение функций VDC и TC произойдет автоматически при достижении скорости 57 км/ч.

Индикация состояния функций VDC и TC осуществляется сигнализаторами  «ESC» и  «ESC OFF» (рис. 4.6.2.). Сигнализаторы загораются жёлтым светом при включении

4. ВОЖДЕНИЕ И УПРАВЛЕНИЕ АВТОМОБИЛЕМ

зажигания и после пуска двигателя гаснут. Срабатывание функций VDC и TC сопровождается миганием сигнализатора «ESC». При отключённых с помощью выключателя «ESC OFF» функция сигнализатор «ESC OFF» горит постоянным светом.

ВНИМАНИЕ!

Во всех других случаях загорание сигнализатора «ESC» свидетельствует о неисправности функций VDC и TC, устранение которой необходимо проводить только у дилеров LADA.

Во избежание ограничения работоспособности функций ABS, EBD, VDC и TC не устанавливайте на автомобиль шины разной размерности (за исключением кратковременного использования запасного колеса).

Функция HNC предотвращает скатывание автомобиля при трогании передним или задним ходом на подъёме.

При остановке на подъёме с уклоном более 4 % удерживайте нажатой педаль тормоза с усилием, достаточным для обеспечения неподвижности автомобиля. При последующем отпуске педали тормоза при включенной передаче функция HNC сохраняет давление в гидравлическом приводе тормозов около 2 секунд, позволяя начать движение без скатывания автомобиля под уклон.

Срабатывание HNC может сопровождаться характерным шумом исполнительных механизмов.

ВНИМАНИЕ!

Функция HNC не работает при:

- остановке длительностью менее 1 секунды;
- трогании передним или задним ходом на спуске;
- использовании стояночного тормоза;



Рис. 4.7. Переключатель режимов движения системы LADA RIDE SELECT (в варианном исполнении)

- установке селектора АМТ в положении «N».
- неисправности функций VDC и TC.

Функция АНВ автоматически включает аварийную сигнализацию при экстренном торможении.

Система LADA RIDE SELECT

В варианном исполнении система электронного контроля устойчивости является частью системы LADA RIDE SELECT (LRS) и управляется с помощью переключателя режимов движения (рис. 4.7).

Система LRS предназначена для более точной настройки ездовых режимов движения автомобиля, в т. ч. улучшения проходимости в сложных дорожных условиях, либо движения в динамичном стиле.

Режимы для сложных дорожных условий (2-4) включаются/выключаются поворотом переключателя в соответствующее положение:

4. ВОЖДЕНИЕ И УПРАВЛЕНИЕ АВТОМОБИЛЕМ

1 – Режим «ESC ON». При включении сигнализатор загорается зеленым светом. Система электронного контроля устойчивости активна. Базовый универсальный режим, активирующийся после запуска двигателя. Используется в повседневной езде, режим настроен в т. ч. на преодоление участков дорог с небольшим проскальзыванием и рассчитан на разнообразные параметры сцепления шин с дорожным покрытием.

2 – Режим «Снег/Грязь». При включении сигнализатор загорается желтым светом. При достижении скорости 57 км/ч или при выключении зажигания режим отключается. Режим для грязевых участков, движения в колее, по камням, глубокому мокрому снегу. Режим обеспечивает интенсивную пробуксовку колеса с меньшим сцеплением (для удаления из-под себя грязи). Одновременно режим перераспределяет большую часть тягового усилия на колесо с лучшим сцеплением. Режим не рассчитан на использование на скользких зимних дорогах.

3 – Режим «Песок». При включении сигнализатор загорается желтым светом. При достижении скорости 57 км/ч или при выключении зажигания режим отключается. Используется в наиболее тяжелых условиях движения, в т. ч. на крутых грунтовых подъемах, когда сопротивление движению максимально (сухой песок, плотный снег, размокший грунт) и есть большой риск застрять. Режим не ограничивает момент двигателя, обеспечивая ведущим колесам максимальную тягу и минимальную пробуксовку ведущих колес.

Примечание. В режимах «Снег/Грязь» и «Песок» обеспечивается различное проскальзывание блокируемых колес для повышения эффективности торможения на подвижных покрытиях. Максимальная эффективность работы режимов движения «Снег/Грязь», «Песок» достигается применением на автомобиле шин с маркировкой  (M+S) допускаемых настоящим руководством размерностей.

4 – Режим «ESC OFF». При включении сигнализатор загорается желтым светом. Система электронного контроля устойчивости отключена. Деактивация режима происходит автоматически при достижении скорости 57 км/ч или при выключении зажигания. Используется в тяжелых условиях, в т. ч. на скользких подъемах, когда необходимо сходу преодолеть сложный грязевой или снежный участок, и когда другие режимы не эффективны. Системы противобуксовки и контроля устойчивости отключены полностью, но антиблокировочная система не отключается.

В центре переключателя режимов движения (см. рис. 4.7) находится кнопка динамического режима «SPORT», при включении этого режима сигнализатор загорается желтым светом. Деактивация режима происходит при повторном нажатии кнопки, либо автоматически при выключении зажигания.

Динамический режим обеспечивает улучшенные динамические характеристики автомобиля. Противобуксовочная система позволяет стартовать с частичной пробуксовкой колес. Система контроля устойчивости менее чувствительно реагирует на снос автомобиля. При этом повышена чувствительность педали акселератора.

Примечание. Одновременно возможно включение только одного из пяти описанных режимов движения.

4. ВОЖДЕНИЕ И УПРАВЛЕНИЕ АВТОМОБИЛЕМ

ТОПЛИВО

Рекомендуемое топливо

Использование топлива, качество которого не соответствует действующему Техническому регламенту ТС 013/2011 (ГОСТ 32513-2013 или ГОСТ Р 51866-2002) может привести к повреждению двигателя и аннулированию гарантии.

Предпочтительным топливом для Вашего автомобиля является бензин с октановым числом 95. Этот бензин позволяет достичь номинальных значений мощности, динамики, экономичности и токсичности. При отсутствии возможности использования бензина с октановым числом 95 допускается использовать бензин с октановым числом не ниже 92.

Качество топлива и содержащиеся в нем присадки оказывают существенное влияние на мощность двигателя, динамику автомобиля и ресурс двигателя.

Топливо с низким октановым числом может вызывать детонацию в двигателе.

Использование этилированного топлива приводит к повреждению системы выпуска отработавших газов и к потере права на гарантию.

Примечание. Для предотвращения случайного использования этилированного бензина на Вашем автомобиле предусмотрена заливная горловина топливного бака меньшего диаметра, чем диаметр наконечника заправочного пистолета для этилированного бензина.

Заправка топливного бака

Последовательность действий при заправке автомобиля:

- Заглушите двигатель.
- Включите стояночный тормоз.
- Откройте лючок заливной горловины топливного бака.



Рис. 4.8. Пробка наливной трубы топливного бака (в варианном исполнении)

- 1 – Пробка наливной трубы топливного бака. **В варианном исполнении** пробка может блокироваться/разблокироваться ключом зажигания.
- 2 – Держатель (**в варианном исполнении**).
- 3 – Лючок заливной горловины.

- Медленно поверните пробку наливной трубы против часовой стрелки. **В варианном исполнении** пробки с возможностью блокировки/разблокировки ключом для открывания пробки вставьте ключ зажигания и поверните его в направлении против часовой стрелки в положение отпирания. Затем медленно поверните пробку наливной трубы против часовой стрелки.
- В случае появления шипящего звука дождитесь его прекращения, прежде чем полностью отвинчивать пробку.
- Выньте пробку и повесьте ее на лючок заливной горловины, в котором имеется специальный держатель (см. рис. 4.9). При заправке располагайте пробку таким образом, чтобы на нее не попала грязь, которая может

4. ВОЖДЕНИЕ И УПРАВЛЕНИЕ АВТОМОБИЛЕМ

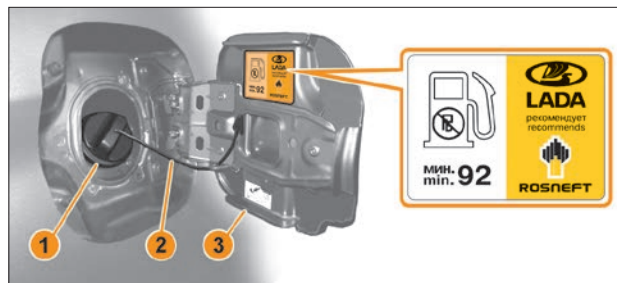

Рис. 4.9. Расположение пробки при заправке
(в варианном исполнении)

попасть в топливный бак. При заправке до полного бака прекращайте заправку после первого срабатывания автоматического выключателя заправочного пистолета.

- После заправки закройте пробку, повернув по часовой стрелке до упора. **В варианном исполнении** пробки с возможностью блокировки/разблокировки ключом вставьте пробку в горловину топливопровода и поверните пробку наливной трубы по часовой стрелке. Затем поверните ключ по часовой стрелке для блокировки.
- Плотнo закройте лючок заливной горловины топливного бака.

ПРЕДУПРЕЖДЕНИЕ!

- **Бензин, а также его пары ядовиты!**
- **Избегайте попадания бензина на кожу и одежду, а паров бензина – в дыхательные пути.**
- **Топливо является легковоспламеняющимся и взрывоопасным веществом. Не курите. Не допускайте открытого огня и искрообразования.**

- **Перед заправкой топлива выключите двигатель и, при наличии, дополнительные отопители, имеющие собственные камеры сгорания. Отключите мобильные телефоны. Возможно воспламенение паров топлива электромагнитными волнами или током мобильного телефона.**
- **При появлении в салоне автомобиля запаха топлива рекомендуем как можно быстрее обратиться к дилеру LADA для выяснения причины появления запаха и устранения неисправности.**
- **Во время заправки соблюдайте инструкции и правила техники безопасности заправочной станции.**

ВНИМАНИЕ!

- **В варианном исполнении** пробки с возможностью блокировки/разблокировки ключом, чтобы избежать угона автомобиля, не оставляйте пробку с ключами от автомобиля на лючке заливной горловины.
- **При заправке автомобиля избегайте попадания бензина на лакокрасочное покрытие и резинотехнические изделия: попавшее на них топливо следует немедленно вытереть.**

5. СИСТЕМА КОРРЕКЦИИ И ПОМОЩИ ПРИ ВОЖДЕНИИ АВТОМОБИЛЯ

СИСТЕМЫ «КРУИЗ-КОНТРОЛЬ» И «ОГРАНИЧИТЕЛЬ СКОРОСТИ»

Система «Круиз-контроль» (КК) предназначена для автоматического поддержания заданной скорости движения автомобиля без воздействия на педаль акселератора со стороны водителя. Система «Ограничитель скорости» (ОС) предназначена для автоматического ограничения предельно допустимой скорости движения автомобиля, заданной непосредственно водителем.



Рис. 5.1. Блок управления системами «Круиз-контроль» и «Ограничитель скорости» на рулевом колесе

- 1 – Установка и увеличение значения задаваемой скорости.
- 2 – Уменьшение значения задаваемой скорости.
- 3 – Временное выключение функции «Круиз-контроля» и «Ограничителя скорости».
- 4 – Вызов ранее занесенного в память значения скорости автомобиля.

Управление системами КК и ОС (*в варианном исполнении*) осуществляется с помощью кнопок, расположенных на рулевом колесе слева (рис. 5.1) и с помощью трехпозиционной клавиши на панели приборов слева от рулевого колеса (рис. 5.2).



Рис. 5.2. Трехпозиционная клавиша управления системами «Круиз-контроль» и «Ограничитель скорости» на панели приборов

- 5 – Включение «Круиз-контроля».
- 6 – Включение «Ограничителя скорости».

В нейтральном положении все системы не активны.

5. СИСТЕМА КОРРЕКЦИИ И ПОМОЩИ ПРИ ВОЖДЕНИИ АВТОМОБИЛЯ







Рис. 5.3. Органы управления системами «Круиз-контроль» и «Ограничитель скорости» на рулевом колесе (в варианном исполнении)

- 1,2 – выключатель «SET+/SET-»: увеличение и уменьшение скорости системы круиз-контроля;
- 3 – выключатель «CAN»: временное выключение круиз-контроля/ограничителя скорости;
- 4 – выключатель «RES»: вызов ранее занесенного в память значения скорости;
- 5 – выключатель «»: включение/выключение системы круиз-контроля;
- 6 – выключатель «»: включение/выключение системы ограничителя скорости.

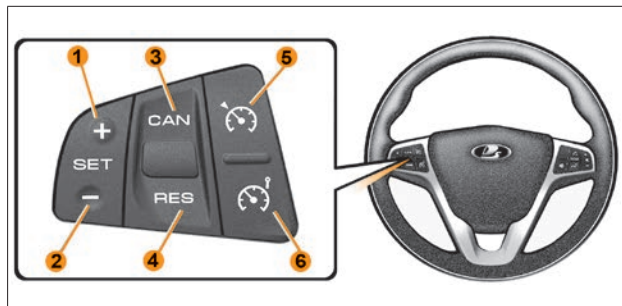
Система «Ограничитель скорости»

Включение системы «Ограничителя скорости»

Нажмите на верхний край **6** клавиши управления системами «Круиз-контроль» и «Ограничитель скорости» на панели приборов (рис. 5.2). В комбинации приборов (рис. 5.4) загорится оранжевым цветом сигнализатор , на дисплее

комбинации приборов появится сообщение «ЛИМИТ» и пунктирная линия, которые проинформируют Вас о включении «Ограничителя скорости» и о готовности сохранения значения ограничения скорости в памяти бортового компьютера.



Рис. 5.4. Дисплей комбинации приборов

Если нажать на кнопку **1** (+) (рис. 5.1), то значение текущей скорости автомобиля занесется в память, а на дисплее комбинации приборов вместо пунктирной линии появится заданное значение ограничения скорости.

Минимальное значение скорости автомобиля, которое можно занести в память, 30 км/ч.

Изменение величины ограничения скорости

Вы можете изменить установленную скорость ограничителя до нужного Вам значения, последовательно нажимая на:

- кнопку **1** (+) для увеличения скорости,
- кнопку **2** (-) для уменьшения скорости.

5. СИСТЕМА КОРРЕКЦИИ И ПОМОЩИ ПРИ ВОЖДЕНИИ АВТОМОБИЛЯ

Превышение значения ограничения скорости

При необходимости можно превысить значение ограничения скорости. Для этого резко и до упора нажмите на педаль акселератора (преодолевая ее «сопротивление»).

В течение времени движения со скоростью, превышающей установленную в ОС, на дисплее комбинации приборов мигает заданное значение ограничения скорости автомобиля.

ВНИМАНИЕ!

При движении по крутому спуску, когда функция ОС не позволяет ограничивать скорость до заданного значения, в этом случае на дисплее комбинации приборов мигает заданное значение скорости, информируя Вас об этом.

Перевод системы в режим ожидания.

Если Вы нажмете кнопку **3** (рис. 5.1), действие режима «Ограничителя скорости» временно приостанавливается.

В этом случае заданная скорость ограничения остается в памяти, и на дисплее комбинации приборов высветится сообщение «ПАМЯТЬ» с отображением сохраненной скорости.

Вызов сохраненного значения ограничения скорости

Если значение ограничения скорости занесено в память бортового компьютера, то его можно вызвать нажатием на кнопку **4**. В этом случае на дисплее комбинации приборов высветится сообщение «ПАМЯТЬ» с отображением сохраненной скорости.

Отключение системы «Ограничителя скорости»

Если Вы нажмете на нижний край **5** клавиши управления системами (рис. 5.2), режим ограничения скорости будет от-

менен без сохранения значения ограничения скорости в памяти бортового компьютера. Оранжевый сигнализатор  на дисплее комбинации приборов погаснет, информируя о выключении системы.



Система «Круиз-контроль»

Включение системы «Круиз-контроль»

Нажмите на нижний край **5** клавиши управления системами «Круиз-контроль» и «Ограничитель скорости» на панели приборов (рис. 5.2). В комбинации приборов (рис. 5.3) загорится зеленым цветом сигнализатор , а на дисплее комбинации приборов появится сообщение «КРУИЗ» и пунктирная линия, которые информируют Вас о включении регулятора скорости и о готовности сохранения значения установленной скорости движения в памяти бортового компьютера автомобиля.

При движении с постоянной скоростью (не менее 30 км/ч) нажмите на кнопку **1 (+)** (рис. 5.1): функция активируется, и значение текущей скорости автомобиля занесется в память. Вы можете изменить установленную скорость до нужного Вам значения, последовательно нажимая на:

- кнопку **1 (+)** для увеличения скорости,
- кнопку **2 (-)** для уменьшения скорости.

На дисплее комбинации приборов вместо пунктирной линии будет отображаться установленная скорость, а вместе с включенным сигнализатором  загорится сигнализатор регулятора скорости .

Вождение автомобиля

После занесения в память нужного значения скорости и включения регулятора скорости Вы можете отпустить педаль акселератора.

5. СИСТЕМА КОРРЕКЦИИ И ПОМОЩИ ПРИ ВОЖДЕНИИ АВТОМОБИЛЯ

Превышение скорости, поддерживаемой регулятором скорости

При необходимости можно превысить заданную скорость движения нажатием на педаль акселератора.

В течение времени движения со скоростью, превышающей установленную в КК, на дисплее комбинации приборов мигает значение скорости автомобиля, поддерживаемой системой КК.

Затем отпустите педаль акселератора: через несколько секунд автомобиль автоматически вернется к заданной скорости движения.

ВНИМАНИЕ!

В некоторых случаях (например, на крутых уклонах, при несоответствии включенной передачи коробки передач скорости движения, большом сопротивлении движению и т.д.) функция регулирования скорости не поддерживается системой. В этом случае на дисплее комбинации приборов мигает заданное значение скорости, информируя Вас об этом.

Перевод системы в режим ожидания

Функция регулятора скорости переходит в режим ожидания:

- при нажатии на кнопку **3** (см. рис. 5.1) временного отключения системы;
- при нажатии на педаль тормоза;
- через несколько секунд после нажатия на педаль сцепления (или при переключении рычага в нейтральное положение для автомобилей с автоматизированной трансмиссией).

При этом заданное значение скорости остается сохраненным в памяти бортового компьютера и на дисплее комбинации приборов появляется сообщение «ПАМЯТЬ».



Перевод функции регулятора скорости в режим ожидания подтверждается выключением сигнализатора .

Вызов из памяти установленной скорости автомобиля

При желании, если позволяют дорожные условия (плотность движения, состояние дороги, погодные условия и т. д.), можно установить занесенное в память значение скорости. Если скорость движения автомобиля выше 30 км/ч, нажмите на кнопку **4** (рис. 5.1). Включение системы КК подтверждается включением сигнализатора .

Примечание. Если ранее установленная скорость значительно превышает текущую, автомобиль начнет разгоняться, пока не достигнет заданного значения скорости.

Отключение системы «Круз-контроль»

Если Вы нажимаете на верхний край **6** клавиши управления системами (рис. 5.2), режим регулирования скорости будет отменен без сохранения значения скорости в памяти бортового компьютера. Выключение зеленых сигнализаторов  и  на дисплее комбинации приборов подтверждает отключение функции.

ВНИМАНИЕ!

Перевод функции регулятора скорости в режим ожидания или ее отключение не приводит к быстрому снижению скорости движения. Для торможения следует нажать на педаль тормоза.

При активированной функции «Круз-контроль» или «Ограничитель скорости» подсказчик переключения передач (п. 4 и 27 в комбинации приборов, см. рис. 3.3) не выполняет задачи, относящиеся к системе поддержания заданной скорости.

5. СИСТЕМА КОРРЕКЦИИ И ПОМОЩИ ПРИ ВОЖДЕНИИ АВТОМОБИЛЯ



Рис. 5.5. Датчики системы безопасной парковки

СИСТЕМА БЕЗОПАСНОЙ ПАРКОВКИ

В варианном исполнении автомобиль оснащен системой безопасной парковки (СБП). СБП предназначена для предупреждения водителя о приближении к препятствию при движении задним ходом при помощи 4-х датчиков (рис. 5.5), расположенных в заднем бампере автомобиля.

Предупреждение водителя о приближении к препятствию и информирование о расстоянии до препятствия осуществляется акустическим сигнализатором.

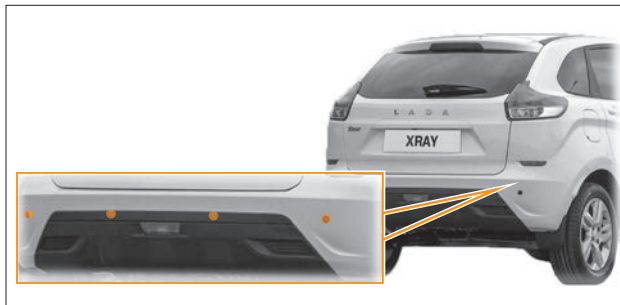
При включенном зажигании СБП включается автоматически при включении задней передачи. При этом раздается короткий звуковой сигнал.

ПРЕДУПРЕЖДЕНИЕ!

При особых обстоятельствах различные отражающие поверхности окружающей среды, предметов или одежды, посторонние источники звука могут привести к тому, что СБП не среагирует на препятствие.



Рис. 5.6. Выключатель СБП

По этой причине наличие СБП не освобождает Вас от обязанности соблюдать осторожность при движении задним ходом.

Отключение системы безопасной парковки (в варианном исполнении)

При ненадобности или неисправности системы Вы можете отключить ее, нажав выключатель (рис. 5.6, например, при движении с тягово-сцепным устройством).

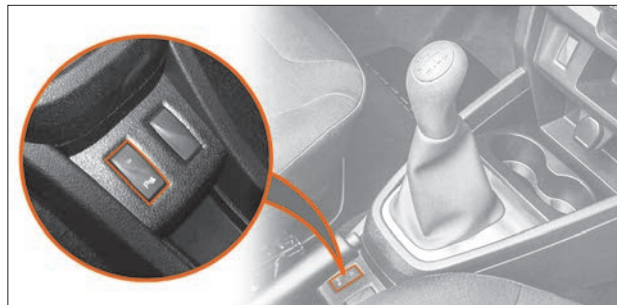
Сигнальная лампа будет гореть непрерывно.

Отключенная таким образом система может быть снова включена новым нажатием.

ПРЕДУПРЕЖДЕНИЕ!

При обнаружении системой неисправности раздается предупреждающий звуковой сигнал в течение 3 секунд. Для устранения неисправности обратитесь к дилеру LADA.

5. СИСТЕМА КОРРЕКЦИИ И ПОМОЩИ ПРИ ВОЖДЕНИИ АВТОМОБИЛЯ

Особенности работы и эксплуатации системы безопасной парковки (СБП)

1. После включения СБП раздается короткий звуковой сигнал, далее блок управления проводит комплексную проверку с целью обнаружения дефектных датчиков или других неисправностей системы.

Если обнаружен дефектный датчик или другая неисправность системы, после сигнала включения раздается непрерывный звуковой сигнал высокого тона в течение 3 секунд, затем:

- если неисправен левый (по ходу автомобиля) датчик, система сигнализирует о неисправном датчике одним коротким сигналом высокого тона;
- если неисправен центральный левый (по ходу автомобиля) датчик, система сигнализирует о неисправном датчике двумя короткими сигналами высокого тона;
- если неисправен центральный правый (по ходу автомобиля) датчик, система сигнализирует о неисправном датчике тремя короткими сигналами высокого тона;
- если неисправен правый (по ходу автомобиля) датчик, система сигнализирует о неисправном датчике четырьмя короткими сигналами высокого тона;
- если неисправен блок управления, то раздается пять коротких сигналов высокого тона.

После передачи сигналов о наличии неисправности система переходит в неактивный режим работы.

При восстановлении работоспособности системы раздается короткий звуковой сигнал низкого тона, и система переходит в штатный режим работы.

2. Следует учитывать, что из-за особенностей распространения ультразвуковых волн система не определяет опасные

препятствия, которые рассеивают или поглощают ультразвуковые волны. Это очень низкие, тонкие, заостренные предметы, пуховая одежда, мягкий снег и т.п.

3. Для предотвращения неправильной работы датчики должны быть чистыми от снега, льда и грязи.

При очистке датчиков нельзя пользоваться твердыми или острыми предметами. Датчики необходимо беречь от ударов.

5. СИСТЕМА КОРРЕКЦИИ И ПОМОЩИ ПРИ ВОЖДЕНИИ АВТОМОБИЛЯ



Рис. 5.7. Камера заднего вида
(в варианном исполнении)

КАМЕРА ЗАДНЕГО ВИДА

В варианном исполнении автомобиль оснащается камерой заднего вида, которая расположена под накладкой двери задка и показана на рисунке 5.7.

Камера заднего вида мультимедийной системы LADA EnjoY/LADA EnjoY Pro

В варианном исполнении автомобиль оснащается камерой заднего вида (КЗВ) со статистическими и динамическими парковочными линиями на экране мультимедийной системы LADA EnjoY / LADA EnjoY Pro.

КЗВ активируется при включении передачи заднего хода и формирует видеосигнал цветного изображения с парковочными линиями для отображения на экране мультимедийной системы (при этом она должна быть включена) обстановки сзади автомобиля. Время отображения сигнала с КЗВ на



Рис. 5.8.1. Парковочные линии
в нулевом положении рулевого колеса
(в варианном исполнении)

дисплее системы с момента включения передачи заднего хода не превышает 4 секунды. Время выхода из режима КЗВ не превышает 7 секунд.

Примечание. Выход из режима КЗВ произойдет автоматически при движении автомобиля вперед и достижении им скорости более 12 км/ч. При включении стояночного тормоза выход из режима КЗВ произойдет автоматически.

Начальная ширина парковочного коридора соответствует габаритным размерам автомобиля плюс 250 мм на каждую сторону.

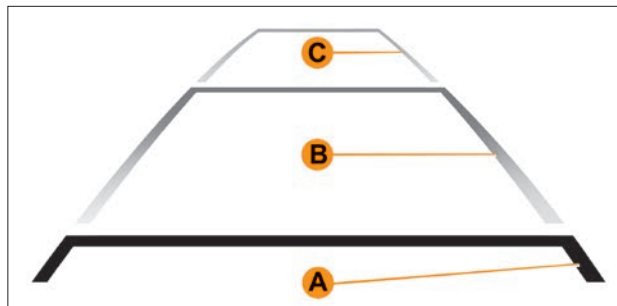
Изображение парковочных линий (рис. 5.8.1):

А – красная поперечная отметка. Соответствует расстоянию 0,3 метра пространства от бампера автомобиля;

В – желтая поперечная отметка. Соответствует расстоянию примерно 1,5 метра пространства от бампера автомобиля;

С – зеленая поперечная отметка. Соответствует расстоянию примерно 4,5 метра пространства от бампера автомобиля.

5. СИСТЕМА КОРРЕКЦИИ И ПОМОЩИ ПРИ ВОЖДЕНИИ АВТОМОБИЛЯ



Рис. 5.8.2. Парковочные линии при вращении рулевого колеса вправо до упора (в варианном исполнении)



Рис. 5.8.3. Парковочные линии при вращении рулевого колеса влево до упора (в варианном исполнении)

При вращении рулевого колеса вправо на экране ММС формируются динамические парковочные линии с сохранением статических парковочных линий **D** (рис. 5.8.2 и 5.8.3) в фоновом режиме. Динамические парковочные линии отражают траекторию движения только задней части автомобиля. В положении рулевого колеса при прямолинейном движении размерность зон контроля соответствует статическим парковочным линиям.

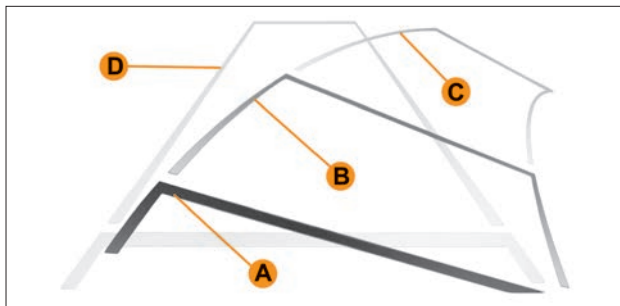
ПРЕДУПРЕЖДЕНИЕ!

КЗВ является вспомогательной системой, которая помогает водителю оценить расстояние до возможных препятствий.

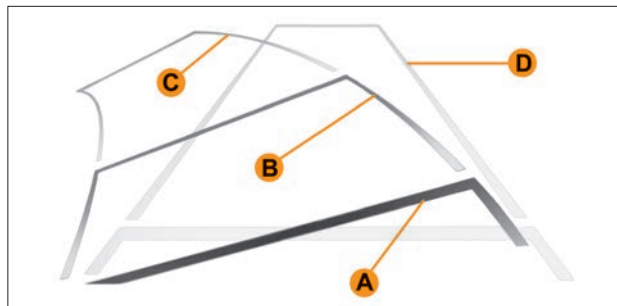
Необходимо учитывать, что передняя часть автомобиля движется по большему радиусу, чем задняя, поэтому при маневрировании задним ходом необходимо помимо информации с экрана мультимедийной системы учитывать препятствия, находящиеся по бокам автомобиля и невидимые в камере заднего вида.

Из соображений безопасности отображение сигнала с КЗВ прекращается, когда автомобиль достигает скорости 12 км/ч при движении задним ходом.

Для предотвращения некорректной работы камера должна быть чистой от снега, льда и грязи.

ВНИМАНИЕ!

- При очистке камеры нельзя пользоваться твердыми, жесткими или острыми предметами. Камеру нужно беречь от ударов. Замена КЗВ производится у дилера LADA.
- При определенных условиях внешнего освещения возможны отклонения цветопередачи изображения с камеры заднего вида.

6. ОТОПЛЕНИЕ, ВЕНТИЛЯЦИЯ И КОНДИЦИОНИРОВАНИЕ САЛОНА



Рис. 6.1. Климатическая система

- 1 – Сопла обдува (нерегулируемые) боковых стекол.
- 2 – Сопла обдува (нерегулируемые) ветрового стекла.
- 3 – Регулятор управления заслонкой сопла.
- 4 – Рукоятка регулировки направления воздушного потока.
- 5 – Центральные сопла вентиляции (регулируемые).

- 6 – Боковые сопла вентиляции (регулируемые).
- 7 – Панель управления климатической системой с автоматическим управлением (*в варианном исполнении*).
- 8 – Панель управления климатической системой с ручным управлением.

6. ОТОПЛЕНИЕ, ВЕНТИЛЯЦИЯ И КОНДИЦИОНИРОВАНИЕ САЛОНА

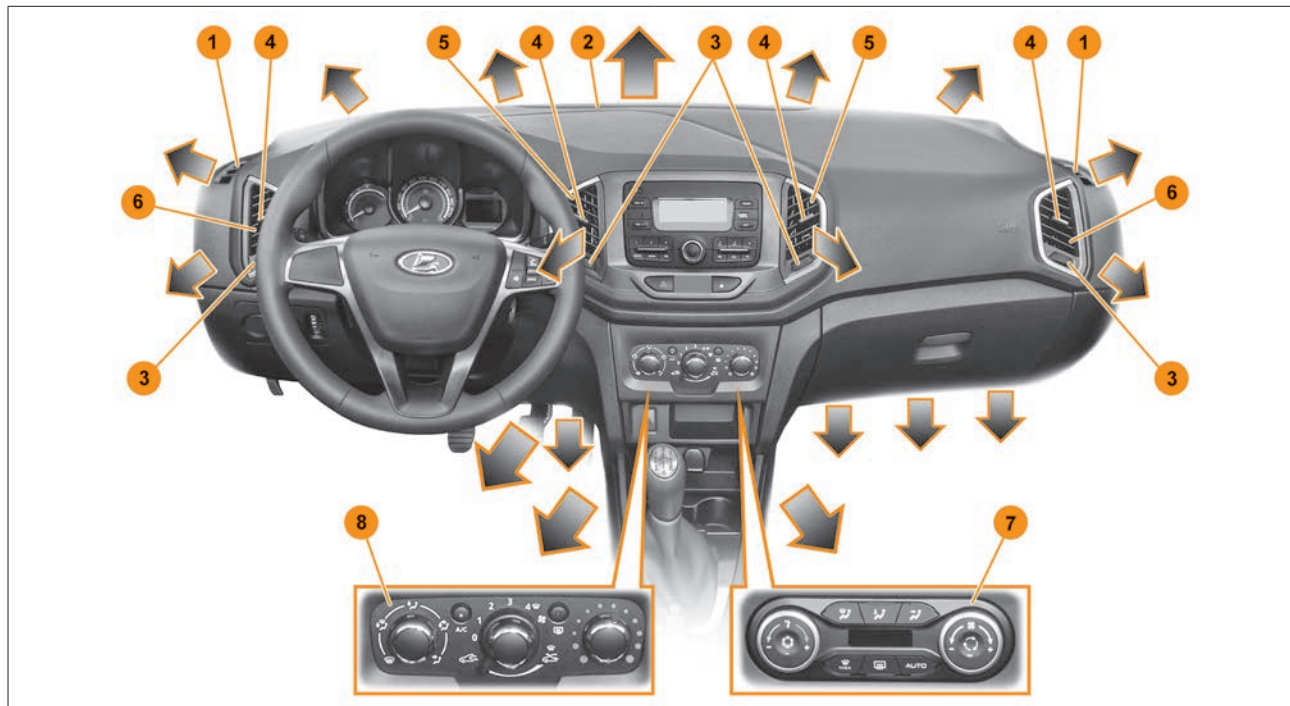

Рис. 6.2. Регулировка воздушных потоков через вентиляционные сопла (в варианном исполнении)

- 1 – Регулятор управления заслонкой сопла.
- 2 – Рукоятка регулировки направления воздушного потока.

Климатическая система автомобиля предназначена для очистки стекол от запотевания, обледенения и создания в салоне комфортной температуры воздуха.

Направление подачи воздуха через вентиляционные заслонки центральных 5 и боковых 6 (рис. 6.1) сопел вентиляции на панели приборов можно настроить с помощью регулятора управления заслонкой сопла 1 (рис. 6.2) и рукоятки регулировки направления воздушного потока 2.

Для закрытия вентиляционных отверстий переключите регулятор 1 в положение 0.

Направление подачи воздуха можно регулировать, перемещая рукоятку регулировки 2 в направлениях, показанных стрелками.

КЛИМАТИЧЕСКАЯ СИСТЕМА С РУЧНЫМ УПРАВЛЕНИЕМ

На рис. 6.3 показана панель управления климатической системой с ручным управлением и кондиционером (в варианном исполнении).



Рис. 6.3. Панель управления климатической системой с ручным управлением

- 1 – Поворотный регулятор распределения потоков воздуха.
- 2 – Кнопка включения режима кондиционирования со световым индикатором (в варианном исполнении).
- 3 – Поворотный регулятор скорости потоков воздуха.
- 4 – Кнопка включения обогрева заднего стекла и зеркал заднего вида (в варианном исполнении) со световым индикатором.
- 5 – Поворотный регулятор температуры потоков воздуха.
- 6 – Поворотный рычаг включения режима рециркуляции воздуха (режим изоляции салона от наружного воздуха).

6. ОТОПЛЕНИЕ, ВЕНТИЛЯЦИЯ И КОНДИЦИОНИРОВАНИЕ САЛОНА

Для управления распределением потока воздуха необходимо установить поворотный регулятор **1** (рис. 6.3) в любое из пяти основных положений, обозначенных соответствующими символами по периметру рукоятки.

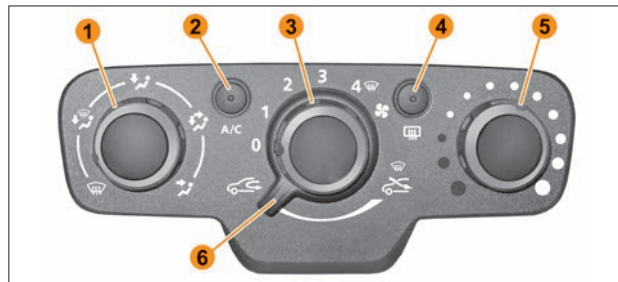
Кроме этого, предусмотрены четыре «смешанных» режима распределения, соответствующих промежуточным положениям поворотного регулятора **1**.

Для регулирования температуры воздуха установите регулятором **5** желаемую температуру воздуха. Чем больше регулятор сдвинут в сторону красной зоны, тем выше температура воздуха, поступающего в салон.

Для регулировки скорости вращения вентилятора выберите положение регулятора **3** от «1» до «4». Чем больше выбранное значение, тем большее количество воздуха подается в салон. Для выключения вентилятора климатической системы установите регулятор **3** в положение «0». При движении автомобиля с большой скоростью, при выключенном вентиляторе Вы можете почувствовать слабый поток воздуха из сопел вентиляции и обдува стекол.

ПРЕДУПРЕЖДЕНИЕ!

Длительное движение с выключенной климатической системой может привести к запотеванию стекол, а также к появлению неприятных запахов, поскольку воздухообмен в салоне автомобиля прекращен.

Рециркуляция воздуха (изоляция салона)

В режиме рециркуляции воздух забирается из салона и вновь подается в салон без смешивания с наружным воздухом. Это позволяет перекрыть доступ наружного воздуха (при движении на участках с загрязненным воздухом, в тоннеле, при

езде в пробках) и ускорить достижение необходимой температуры воздуха в салоне автомобиля.

Режим рециркуляции включается поворотом рычага **6** в крайнее левое положение.

Выключить режим рециркуляции можно повернув рычаг **6** в крайнее правое положение.

Рекомендуется отключать режим рециркуляции воздуха, как только потребность в нем отпадает.

ПРЕДУПРЕЖДЕНИЕ!

Режим рециркуляции воздуха нельзя оставлять включенным надолго (более 20 минут), так как «несвежий» воздух повышает утомляемость водителя и пассажиров и уменьшает способность к концентрации внимания, а при определенных условиях вызывает запотевание стекол. Повышается опасность аварии. Немедленно выключите режим рециркуляции, если стекла начинают запотевать.

Электрический обогрев заднего стекла и наружных зеркал (в вариантном исполнении)

Для включения обогрева заднего стекла и зеркал заднего вида (**в вариантном исполнении**) при работающем двигателе нажмите кнопку **4**, загорится световой индикатор. Эта функция устраняет и предотвращает обледенение, обмерзание и запотевание заднего стекла, а также наружных зеркал заднего вида (**в вариантном исполнении**).

Прекращение работы происходит:

- автоматически, после установленного в системе времени (световой индикатор на кнопке **4** погаснет);
- при повторном нажатии кнопки **4** (световой индикатор на кнопке **4** погаснет);

6. ОТОПЛЕНИЕ, ВЕНТИЛЯЦИЯ И КОНДИЦИОНИРОВАНИЕ САЛОНА

- автоматически при падении напряжения бортовой сети или уровня заряда аккумуляторной батареи ниже допустимого.

Кондиционирование воздуха (охлаждение салона) (в варианном исполнении)

Для включения кондиционера при работающем двигателе и включенном вентиляторе климатической системы (регулятор **3** находится в положении от «1» до «4») нажмите кнопку **2**, загорится световой индикатор.

Регулятором **5** задайте необходимую температуру подаваемого в салон воздуха и отрегулируйте направление потоков воздуха регулятором **1**.

Для отключения кондиционера повторно нажмите кнопку **2**, световой индикатор погаснет.

КЛИМАТИЧЕСКАЯ СИСТЕМА С АВТОМАТИЧЕСКИМ УПРАВЛЕНИЕМ (в варианном исполнении)



Рис. 6.4. Панель управления климатической системой с автоматическим управлением

- 1 – Кнопка включения режима кондиционирования со световым индикатором.
- 2 – Кнопочный переключатель режима распределения потоков воздуха на ветровое и передние боковые стекла («на передние стекла») со световым индикатором.
- 3 – Кнопочный переключатель режима распределения потоков воздуха в зоны ног водителя и пассажиров («в ноги») со световым индикатором.
- 4 – Кнопочный переключатель режима распределения потоков воздуха в регулируемые дефлектора на приборной панели («в лицо») со световым индикатором.
- 5 – Поворотный переключатель управления скоростью воздушных потоков из сопел.
- 6 – Кнопка включения режима «рециркуляции воздуха в салоне» со световым индикатором.

6. ОТОПЛЕНИЕ, ВЕНТИЛЯЦИЯ И КОНДИЦИОНИРОВАНИЕ САЛОНА

- 7 – Кнопочный переключатель **AUTO** (автоматического режима управления климатической системой).
- 8 – Информационное табло панели управления климатом (информация о заданной температуре и скорости подаваемого воздуха).
- 9 – Кнопочный переключатель режима электрообогрева стекла двери задка и наружных зеркал заднего вида.
- 10 – Кнопочный переключатель **MAX** (режима «max defrost»).
- 11 – Поворотный переключатель управления температурой подаваемого воздуха.

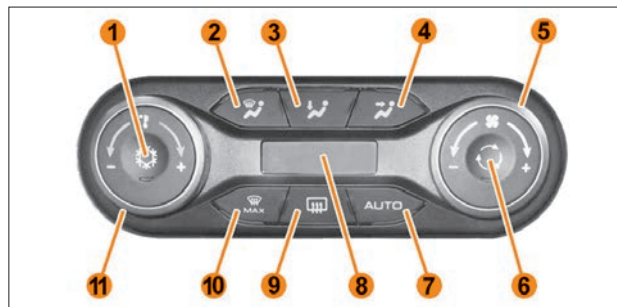
Левая зона информационного табло **8** (рис. 6.4) информирует о заданной температуре подаваемого воздуха, правая зона – о заданной скорости воздушного потока.

Уровень температуры воздуха, подаваемого в салон, задается поворотом рукоятки **11** от минимального **LO** до максимального **HI**. При выборе уровня **LO** включается максимальное охлаждение. При выборе уровня **HI** включается максимальный обогрев. Между двумя крайними уровнями в левой части дисплея будут отражаться цифры, указывающие задаваемую температуру воздуха в салоне.

Количество подаваемого в салон воздуха (скорость вентилятора) задается поворотом рукоятки **5**.

Информация о количестве подаваемого воздуха представляется в правой части информационного табло в виде вертикальных столбиков: чем больше засвечено столбиков, тем больше воздуха подаётся в салон.

Рукоятки **11** и **5** не имеют ограничения по углу поворота. Поворачивая рукоятки по часовой стрелке, параметры увеличиваются, а против часовой стрелки – уменьшаются.

Управление климатической системой в ручном режиме

Нажмите на одну из кнопок **2**, **3** или **4** для распределения потоков воздуха в необходимом направлении (на кнопке загорится встроенный индикатор).

При необходимости в ручном режиме управления можно выбрать одновременно два или три положения распределения потоков воздуха нажатием одновременно или последовательно кнопок с соответствующими символами.

При выборе промежуточных режимов активируются световые индикаторы кнопочных переключателей соответственно в том или ином сочетании.

Рециркуляция воздуха (изоляция салона)

В режиме рециркуляции воздух забирается из салона и вновь подается в салон без смешивания с наружным воздухом. Это позволяет перекрыть доступ наружного воздуха (при движении на участках с загрязненным воздухом, в тоннеле, при езде в пробках) и ускорить достижение необходимой температуры воздуха в салоне автомобиля.

Режим рециркуляции включается/выключается кнопкой **6** (на кнопке загорится/погаснет встроенный индикатор).

Рекомендуется отключать режим рециркуляции воздуха, как только потребность в нем отпадает.

ПРЕДУПРЕЖДЕНИЕ!

Режим рециркуляции воздуха нельзя оставлять включенным надолго (более 20 минут), так как «несвежий» воздух повышает утомляемость водителя и пассажиров и уменьшает способность к концентрации внимания, а при определенных условиях вызывает запотевание стекол.

6. ОТОПЛЕНИЕ, ВЕНТИЛЯЦИЯ И КОНДИЦИОНИРОВАНИЕ САЛОНА

Повышается опасность аварии. Немедленно выключите режим рециркуляции, если стекла начинают запотевать.

Электрический обогрев заднего стекла и наружных зеркал заднего вида

Для включения обогрева заднего стекла и зеркал заднего вида при работающем двигателе нажмите кнопку **9**, загорится световой индикатор. Эта функция устраняет и предотвращает обледенение, обмерзание и запотевание заднего стекла, а также наружных зеркал заднего вида.

Прекращение работы происходит:

- автоматически, после установленного в системе времени (световой индикатор на кнопке **9** погаснет);
- при повторном нажатии кнопки **9** (световой индикатор на кнопке **9** погаснет);
- автоматически при падении напряжения бортовой сети или уровня заряда аккумуляторной батареи ниже допустимого.

Кондиционирование воздуха (охлаждение салона)

Для включения кондиционера при работающем двигателе и включенном вентиляторе климатической системы (регулятор **5** находится в положении отличном от крайнего левого) нажмите кнопку **1**, загорится световой индикатор.

Регулятором **11** задайте необходимую температуру подаваемого в салон воздуха и нажмите на одну из кнопок **2**, **3** или **4** для распределения потоков воздуха в необходимом направлении (на кнопке загорится встроенный индикатор).

Для отключения кондиционера повторно нажмите кнопку **1**, световой индикатор погаснет.

Автоматический режим управления климатической системой

Режим автоматической работы климатической системы включается/выключается кнопкой **7 (AUTO)**.

После включения автоматического режима регулятором **11** установите комфортную температуру.

Климатическая система в автоматическом режиме управления обеспечивает (за исключением экстремальных погодных условий) хорошую обзорность и комфортные условия в салоне автомобиля при оптимальном расходе топлива.

Система автоматически регулирует температуру, скорость и распределение воздушных потоков из сопел, включение режимов рециркуляции и кондиционирования воздуха в зависимости от внешних условий.

Режим «max defrost» и обогрев ветрового стекла (в вариантном исполнении)

Режим «max defrost» включается/выключается кнопкой **10 (MAX)** и предназначен для обеспечения лучшего обзора через стекла и зеркала заднего вида. Если функция включена, то воздух автоматически подается только на ветровое и передние боковые стекла с оптимальной скоростью и влажностью, обеспечивающими максимальную скорость очистки стекол от инея или конденсата. При нажатии кнопки **MAX** автоматически включается кондиционер (загорится световой индикатор), электрический обогрев стекла двери задка, обогрев наружных зеркал и ветрового стекла (**в вариантном исполнении**), автоматически выключается режим рециркуляции воздуха в салоне (если он включен). Чтобы выключить обогрев стекла двери задка, нажмите кнопку **9** (световой индикатор погаснет).

6. ОТОПЛЕНИЕ, ВЕНТИЛЯЦИЯ И КОНДИЦИОНИРОВАНИЕ САЛОНА

Отключение режима «max defrost» возможно и при нажатии кнопки **7 (AUTO)** или при настройке скорости подаваемого воздуха вращением рукоятки **5**.

ПРЕДУПРЕЖДЕНИЕ!

При выборе режима «на стекла» весь воздух используется для оттаивания/распотевания стекол, при этом для обогрева в зону ног воздух не подается. Это может вызвать легкий дискомфорт. После оттаивания или удаления конденсата со стекол переключите поток воздуха в любой комфортный для себя режим.

УСТРАНЕНИЕ ИНЕЯ И ЗАПОТЕВАНИЯ СТЕКОЛ

Перед началом движения мягкой щеткой удалите снег и лед с ветрового стекла, заднего стекла, наружных зеркал заднего вида и со всех боковых стекол. Удалите снег и лед с капота и решетки воздухозаборника для повышения эффективности работы отопителя салона и обогрева стекол, а также уменьшения запотевания внутренней стороны ветрового стекла. Не рекомендуется использовать жесткие скребки для очистки стекол ото льда во избежание появления царапин на стеклах.

Не допускайте повышения влажности воздуха в салоне из-за испарения воды и снега с ковровых покрытий и резиновых ковриков, очищайте их своевременно.

Чтобы уменьшить запотевание внутренней поверхности остекления в дождливую или влажную погоду, нужно уменьшить влажность воздуха в салоне, включив кондиционер **(в варианном исполнении)**. Если на панели управления климатом включен режим распределения воздуха «на стекло» или «на стекло – в ноги», а кондиционер работает в режиме охлаждения, то при высоком уровне влажности наружного воздуха из-за разницы температур наружного воздуха и ветрового стекла может произойти запотевание внешней поверхности ветрового стекла, что приведет к потере обзора. В таком случае нужно выключить кондиционер, а скорость вентилятора переключить на минимальную.

Для предотвращения запотевания стекол вентилятор должен быть постоянно включенным.

При положительных температурах окружающего воздуха для удаления конденсата с внутренней поверхности ветрового и боковых стекол, а также при отрицательных температурах окружающего воздуха для максимально эффективного удаления инея следуйте рекомендациям ниже.

6. ОТОПЛЕНИЕ, ВЕНТИЛЯЦИЯ И КОНДИЦИОНИРОВАНИЕ САЛОНА

Для климатической системы с ручным управлением:

- повернуть регулятор температуры до упора вправо;
- перевести положение регулятора скорости вентилятора на максимальную скорость;
- перевести регулятор распределения потоков воздуха в положение «на стекло»;
- режим рециркуляции должен быть выключен;
- боковые сопла открыть и направить обдув в сторону боковых стекол.

В климатической системе с автоматическим управлением для быстрого удаления инея с внутренней поверхности ветрового и боковых стекол нажмите на кнопку **MAX**. Также можно воспользоваться рекомендациями, как и для климатической системы с ручным управлением.

ВНИМАНИЕ!

Содержите стекла автомобиля в чистоте, так как на грязных стеклах задерживается больше влаги, увеличивается время их оттаивания.

ОБОГРЕВ ВЕТРОВОГО СТЕКЛА



**Рис. 6.5. Выключатель обогрева ветрового стекла
(в варианном исполнении)**

В варианном исполнении автомобиль комплектуется обогревом ветрового стекла. Для включения обогрева ветрового стекла необходимо нажать на кнопку с символом  (рис. 6.5) блока выключателей на панели приборов. Контрольный световой индикатор, расположенный на кнопке выключателя, будет светиться в течение всего времени работы обогрева. Выключение обогрева производится повторным нажатием на выключатель или при выключении двигателя, при этом световой индикатор погаснет.

6. ОТОПЛЕНИЕ, ВЕНТИЛЯЦИЯ И КОНДИЦИОНИРОВАНИЕ САЛОНА

ОСОБЕННОСТИ РАБОТЫ КОНДИЦИОНЕРА

Во время использования кондиционера можно заметить незначительное изменение работы двигателя в зависимости от включения или выключения компрессора кондиционера. Это является нормальным.

В режиме охлаждения компрессор кондиционера потребляет мощность двигателя, что увеличивает расход топлива.

Кондиционер автоматически отключается из-за слишком высокой температуры охлаждающей жидкости двигателя.

Если салон стоящего автомобиля сильно нагрет солнечными лучами, рекомендуется ненадолго открыть окна или двери, чтобы выпустить нагретый воздух из салона, затем включить кондиционер.

Не включайте кондиционер во время движения, если в автомобиле открыты окна.

Для исправной работы отопителя и кондиционера необходимо, чтобы воздухозаборник перед ветровым стеклом не был перекрыт льдом, снегом или опавшей листвой.

При работе кондиционера возможно появление влаги под днищем кузова. Это нормально, так как система кондиционирования автомобиля выводит сконденсированную на испарителе кондиционера влагу из салона.

В холодное время года включайте кондиционер один раз в месяц хотя бы на несколько минут для поддержания его рабочих характеристик на оптимальном уровне.

Рекомендуется один раз в два года проводить очистку климатической установки у дилера LADA.

СНИЖЕНИЕ ЭФФЕКТИВНОСТИ КЛИМАТИЧЕСКОЙ СИСТЕМЫ

ВНИМАНИЕ!

Эффективность отопления зависит от температуры охлаждающей жидкости. Поэтому на полную мощность отопление начинает работать только на прогревом двигателя.

Снижение эффективности климатической системы может быть связано с загрязнением фильтра салона, конденсатора кондиционера или радиатора климатической системы. Теплообменные поверхности конденсатора системы и радиатора системы охлаждения двигателя рекомендуется содержать в чистоте. Кроме того, проверьте состояние соответствующих предохранителей.

ВНИМАНИЕ!

При обнаружении неисправности климатической системы следует обращаться к дилеру LADA.

Чтобы не снижать объем подаваемого климатической системой нагретого или охлажденного воздуха, никакие предметы не должны попадать в зону выхода воздуха из воздуховодов, расположенных на панели приборов, в зонах ног водителя, переднего и задних пассажиров.

ВНИМАНИЕ!

Используйте только сертифицированные дополнительные коврики (полиуретановые или тканевые) пола салона, предназначенные именно для данного автомобиля, в противном случае коврики могут перекрыть подачу воздуха в ноги водителя или пассажиров.

6. ОТОПЛЕНИЕ, ВЕНТИЛЯЦИЯ И КОНДИЦИОНИРОВАНИЕ САЛОНА

ВОЗДУШНЫЙ ФИЛЬТР САЛОНА



Рис. 6.6. Замена фильтра салона

Автомобиль оснащен салонным противопыльным фильтром (рис. 6.6), расположенным в модуле климатической системы. По мере накопления в фильтре пыли и загрязняющих веществ возможно снижение расхода воздуха, поступающего из вентиляционных отверстий. В результате на внутренней поверхности стекла будет выпадать влага даже в случае работы системы в режиме приточного воздуха. Если это произошло, следует проверить и очистить либо заменить фильтр. Сменность фильтра – 15 000 км пробега автомобиля или один раз в год, а также раньше, если это вызвано потребностью, выявленной по результатам диагностирования системы вентиляции (например, после интенсивной эксплуатации автомобиля в запыленных условиях).

Фильтр извлекается из модуля климатической системы с правой стороны центральной консоли после снятия крышки.

7. ОСВЕЩЕНИЕ САЛОНА И КОМФОРТ АВТОМОБИЛЯ

БЛОК ОСВЕЩЕНИЯ САЛОНА

Блок освещения салона, показанный на рисунке 7.1а, выполняет функции общего освещения салона, индивидуального освещения места водителя и места переднего пассажира и функции связи с оператором системы «ЭРА-ГЛОНАСС».

В варианном исполнении автомобиль комплектуется блоком освещения салона без функции телекоммуникационной системы «ЭРА-ГЛОНАСС», показанный на рисунке 7.1б.



Рис. 7.1а. Блок освещения салона

- 1 – Зона расположения микрофона системы вызова экстренных оперативных служб (**в варианном исполнении** – резерв).
- 2 – Клавиша включения секции общего освещения в режим «Включено при открытой двери».
- 3 – Клавиша вызова экстренных оперативных служб (**в варианном исполнении** – резерв).
- 4 – Микрофон.
- 5 – Клавиша включения секции общего освещения салона в режим «Включено».

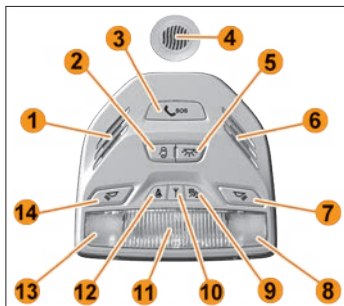

Рис. 7.1б. Блок освещения салона
(**в варианном исполнении**)

- 6 – Зона расположения громкоговорителя системы вызова экстренных оперативных служб (**в варианном исполнении** – резерв).
- 7 – Клавиша включения индивидуального освещения места пассажира.
- 8 – Секция индивидуального освещения места переднего пассажира.
- 9 – Индикатор отключения подушки безопасности переднего пассажира.

- 10 – Индикатор состояния системы вызова экстренных оперативных служб (**в варианном исполнении** – резерв).
- 11 – Секция общего освещения.
- 12 – Индикатор непристегнутого ремня безопасности водителя.
- 13 – Секция индивидуального освещения места водителя.
- 14 – Клавиша включения индивидуального освещения места водителя.

7. ОСВЕЩЕНИЕ САЛОНА И КОМФОРТ АВТОМОБИЛЯ

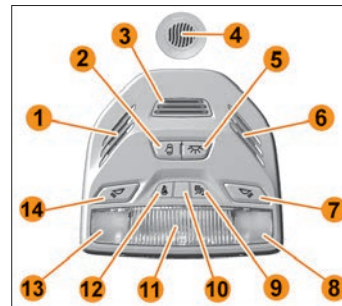
При нажатии на клавишу **5** (рис. 7.1а) включается режим общего освещения. При нажатии на клавишу **2** включается режим «Включено при открытой двери».

В случае нажатия обеих клавиш приоритет имеет клавиша **5**. Каждая из секций индивидуального освещения включается соответствующей клавишей с пиктограммой для водителя **14** или для переднего пассажира **7**.

Переключение режимов работы общего освещения осуществляется клавишами, имеющими фиксированное положение в режиме «Включено».

Переключение режимов работы индивидуального освещения происходит при повторном нажатии на соответствующую клавишу (положение клавиши в режиме «Включено» не фиксируется).



Рис. 7.2а. Общий вид блока освещения салона

- 1 – Блок освещения салона.
- 2 – Микрофон.

Сигнализаторы и индикаторы в составе блока освещения салона:

- сигнализатор отключенной подушки безопасности переднего пассажира, цвет сигнала желтый;
- сигнализатор непристегнутого ремня безопасности переднего пассажира, цвет сигнала красный;
- индикатор состояния системы вызова экстренных оперативных служб красного цвета. Загорается на 5 секунд при каждом включении зажигания, а затем гаснет. Также индикатор загорается в случае наличия неисправности в системе вызова экстренных оперативных служб.







Рис. 7.2б. Плафон освещения заднего ряда сидений

- 1 – Клавиша включения секции освещения салона в режим «Включено».
- 2 – Клавиша включения секции освещения салона в режим «Включено при открытой двери».
- 3 – Секция освещения.

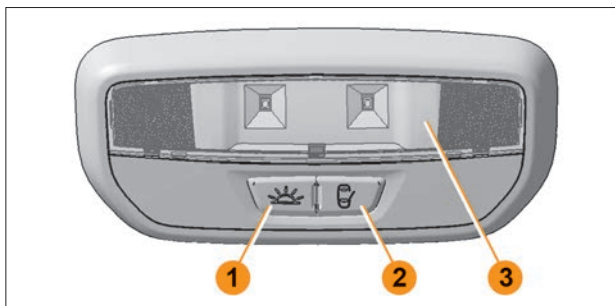
В варианном исполнении автомобиль комплектуется плафоном, выполняющим функции дополнительного освещения задней части салона (рис. 7.2б). При нажатии на клавишу с пиктограммой  включается режим обще-

7. ОСВЕЩЕНИЕ САЛОНА И КОМФОРТ АВТОМОБИЛЯ

го освещения. При нажатии на клавишу с пиктограммой  включается режим «Включено при открытой двери». В случае нажатия обеих клавиш приоритет имеет клавиша с пиктограммой . Переключатели режимов освещения кнопочного типа с фиксированным положением «Включено».

ПОДСВЕТКА ОРГАНОВ УПРАВЛЕНИЯ И ПРИБОРОВ

Вместе с включением подсветки органов управления и приборов (кольцо управления наружным освещением переведено в положение  – габаритные огни включены) **в варианном исполнении** также включается и интерьерная подсветка, состоящая из:

- подсветки карманов обивок передних дверей;
- подсветки ниши центральной консоли;
- подсветки зон пола водителя и переднего пассажира.

ДОПОЛНИТЕЛЬНОЕ ОСВЕЩЕНИЕ



Рис. 7.3. Плафон освещения вещевого ящика



Рис. 7.4. Плафон освещения багажного отделения

Плафон освещения вещевого ящика (рис. 7.3) включается при открывании крышки вещевого ящика.

При открывании любой двери включается плафон освещения багажного отделения (рис. 7.4).

СИСТЕМА ВЫЗОВА ЭКСТРЕННЫХ ОПЕРАТИВНЫХ СЛУЖБ

На Ваш автомобиль установлена система вызова экстренных оперативных служб (далее СВЭОС), предназначенная для автоматического (при аварии) и ручного вызова оператора системы «ЭРА-ГЛОНАСС». Микрофон и громкоговоритель используются для связи с оператором системы «ЭРА-ГЛОНАСС».

SOS – клавиша вызова оператора системы «ЭРА-ГЛОНАСС» расположена в блоке освещения салона. Переключатель кнопочного типа с нефиксированным положением «Включено». Время нажатия клавиши для инициализации экстренного вызова – 2 секунды. В режиме ожидания (при включенном зажигании) СВЭОС осуществляет проведение самодиагностики, прием сигналов навигационных спутниковых систем ГЛОНАСС и GPS, постоянное вычисление времени, скорости, направления движения и координат местонахождения автомобиля.

Автоматический экстренный вызов

Если при дорожно-транспортном происшествии (ДТП) сработали надувные подушки безопасности, СВЭОС формирует минимальный набор данных, содержащий информацию о координатах и параметрах движения автомобиля в момент наступления ДТП, времени наступления ДТП, VIN-код автомобиля и другую информацию, необходимую для экстренного реагирования, и передает его оператору системы «ЭРА-ГЛОНАСС». После передачи минимального набора данных производится

7. ОСВЕЩЕНИЕ САЛОНА И КОМФОРТ АВТОМОБИЛЯ

дозвон оператору для осуществления голосовой связи. Во время осуществления дозвона оператору подсветка клавиши «SOS» мигает красным цветом. При передаче минимального набора данных и во время голосовой связи с оператором подсветка клавиши «SOS» непрерывно горит красным цветом.

При осуществлении голосовой связи СВЭОС отключает звуковоспроизведение штатной (или дополнительно установленной) аудиосистемы (мультимедийной системы, магнитолы) если до момента осуществления экстренного вызова производилось звуковоспроизведение.

СВЭОС производит автоматический экстренный вызов только при включенном зажигании.

Ручной экстренный вызов (клавиша «SOS»)

Ручной вызов можно осуществлять только при включенном зажигании. Для осуществления экстренного вызова вручную, нажмите клавишу «SOS» на блоке освещения салона и удерживайте в нажатом состоянии не менее 2 секунд. Алгоритм работы СВЭОС при ручном экстренном вызове аналогичен описанному выше алгоритму при автоматическом экстренном вызове.

Если во время осуществления дозвона (пока подсветка клавиши «SOS» мигает красным цветом), инициированного нажатием кнопки «SOS», повторно нажать кнопку «SOS» и удерживать не менее 2 секунд, то экстренный вызов будет отменен (подсветка кнопки «SOS» красным цветом будет выключена).

Режим «Выключено»

В данном режиме СВЭОС находится, если не производится экстренный вызов и если зажигание выключено. В режиме «Выключено» отсутствует подсветка кнопки «SOS», а также

не горит индикатор состояния системы. В режиме «Выключено» СВЭОС не реагирует на нажатие кнопки «SOS». Выход СВЭОС из режима «Выключено» производится при включении зажигания.

Резервная батарея

В составе блока управления СВЭОС находится резервная батарея, необходимая для обеспечения работоспособности СВЭОС в случае повреждения аккумуляторной батареи автомобиля при ДТП. При включенном зажигании производится контроль уровня заряда резервной батареи, а также ее подзаряд при необходимости.

Срок службы резервной батареи – 3 года. Замену резервной батареи необходимо производить только у дилера LADA.

При обнаружении неисправностей СВЭОС следует обратиться к дилеру LADA для устранения неисправности.

Индикатор состояния системы

При включении зажигания индикатор состояния системы загорается красным цветом на 5 секунд, затем гаснет. Также индикатор загорается красным цветом при обнаружении каких-либо ошибок в функционировании СВЭОС. После включения зажигания производится инициализация внутренних модулей СВЭОС и их самодиагностика. Этот процесс занимает не более 1 минуты. Пока производится инициализация и самодиагностика индикатор состояния системы не горит, даже если ранее были обнаружены ошибки. Поэтому для определения наличия ошибок после включения зажигания необходимо подождать 1 минуту. В таблице 1 описаны режимы работы индикатора.

7. ОСВЕЩЕНИЕ САЛОНА И КОМФОРТ АВТОМОБИЛЯ

Таблица 1

Режимы работы индикатора

Характер неисправности	Режим работы СВЭОС	Цвет подсветки кнопки «SOS»	Состояние индикатора системы
Все исправно	Инициализация (при включении зажигания)	Белый	Горит 5 сек.
	Режим ожидания	Белый	Не горит
	Дозвон	Красный, мигает	
	Голосовая связь	Красный, горит	
Неисправность компонентов СВЭОС	Режим ожидания	Белый	Горит
	Дозвон	Красный, мигает	
	Голосовая связь	Красный, горит	

Режим тестирования

Режим тестирования предназначен для проверки работоспособности компонентов СВЭОС. В режиме тестирования проверяется работоспособность индикатора состояния СВЭОС, микрофона и громкоговорителя в блоке освещения салона, резервной батареи и других внутренних компонентов СВЭОС. При желании Вы можете самостоятельно проверить работоспособность СВЭОС путем запуска режима тестирования.

Запуск режима тестирования необходимо производить на открытой местности либо в помещении с уверенным приемом GSM и ГЛОНАСС/GPS сигналов.

Для запуска режима тестирования необходимо:

- убедиться, что двигатель заглушен;
- перевести ключ в замке зажигания (далее ЗЗ) в положение «Зажигание включено» и подождать 1 минуту;
- из положения «Зажигание включено» произвести 6-кратное переключение ключа в ЗЗ между положениями «Зажигание включено» и «+ACC» по описанному ниже алгоритму в течение не более 5 секунд:

№	Исходное положение ключа в ЗЗ	Выполняемое действие	Конечное положение ключа в ЗЗ
1	«Зажигание включено»	Включение «+ACC» (выключение зажигания)	«+ACC»
2	«+ACC»	Включение зажигания (1)	«Зажигание включено»
3	«Зажигание включено»	Включение «+ACC» (выключение зажигания)	«+ACC»
4	«+ACC»	Включение зажигания (2)	«Зажигание включено»
5	«Зажигание включено»	Включение «+ACC» (выключение зажигания)	«+ACC»
6	«+ACC»	Включение зажигания (3)	«Зажигание включено»

7. ОСВЕЩЕНИЕ САЛОНА И КОМФОРТ АВТОМОБИЛЯ

После 3-го включения зажигания (переключение ключа в ЗЗ № 6) СВЭОС переходит в режим тестирования, если двигатель не запускался во время выполнения процедуры входа. При этом будет воспроизведена звуковая подсказка «Запущена процедура тестирования». В ходе проведения тестирования будет производиться проверка работоспособности микрофона и громкоговорителя. После воспроизведения звуковой подсказки «Произнесите контрольную фразу» Вам будет необходимо произнести любую фразу длительностью не более 5 секунд. Сразу после этого будет воспроизведена звуковая подсказка «Воспроизведение контрольной фразы» и произнесенная Вами фраза будет воспроизведена. Затем будет воспроизведена звуковая подсказка «Подтвердите успешное проведение тестирования поворотом ключа в замке зажигания в положение «Accessories» («+АСС») и обратно». Если тестирование микрофона и громкоговорителя прошло успешно, то необходимо произвести 2-кратное переключение ключа в ЗЗ по описанному ниже алгоритму в течение не более 3 секунд:

№	Исходное положение ключа в ЗЗ	Выполняемое действие	Конечное положение ключа в ЗЗ
1	«Зажигание включено»	Включение «+АСС» (выключение зажигания)	«+АСС»
2	«+АСС»	Включение зажигания (1)	«Зажигание включено»

Если же во время тестирования микрофона и громкоговорителя произошли какие-либо ошибки (не воспроизвелась произнесенная фраза, воспроизвелась слишком тихо или

с искажениями и т.п.), то после воспроизведения звуковой подсказки «Подтвердите успешное проведение тестирования поворотом ключа в замке зажигания в положение «Accessories» («+АСС») и обратно» никаких переключений ключа в ЗЗ делать не нужно в течение 7 секунд. Если в конце проведения процедуры тестирования были обнаружены какие-либо ошибки, следует обратиться к дилеру LADA для устранения неисправности.

ВНИМАНИЕ!

При обнаружении неисправности в работе СВЭОС настоятельно рекомендуем сразу обратиться к дилеру LADA для выявления и устранения неисправности! При эксплуатации автомобиля с наличием неисправности в СВЭОС не гарантируется ее срабатывание в случае ДТП!

7. ОСВЕЩЕНИЕ САЛОНА И КОМФОРТ АВТОМОБИЛЯ



Рис. 7.5.1. Розетка для подключения дополнительного электрооборудования (в варианном исполнении)



Рис. 7.5.2. Розетка для подключения дополнительного электрооборудования (в варианном исполнении)



Рис. 7.5.3. USB-розетка (в варианном исполнении)

РОЗЕТКА ДЛЯ ПОДКЛЮЧЕНИЯ ДОПОЛНИТЕЛЬНОГО ЭЛЕКТРООБОРУДОВАНИЯ

Розетка для подключения дополнительного электрооборудования (рис. 7.5.1, 7.5.2) используется для подключения только 12-вольтовых электрических приборов, рассчитанных на напряжение 12 В, максимальную мощность 120 Вт и максимальную силу тока 10 А.

ПРЕДУПРЕЖДЕНИЕ!

• Розетка для подключения дополнительного электрооборудования предназначена только для подключения 12-вольтовых электрических приборов, рассчитанных на напряжение 12 В, максимальную мощность 120 Вт и максимальную силу тока 10 А.

- Перегрузка розетки может привести к выходу из строя электропроводки автомобиля и короткому замыканию. Не используйте более одного электрического прибора.
- Если вилка (разъем) электрического прибора слишком свободно или слишком плотно размещается в розетке, это может привести к плохому контакту или приведет к застреванию вилки (разъема). Используйте электрические приборы только с вилками (разъемами), пригодными для использования с разъемами стандарта SAE.
- Не оставляйте подключенные к розетке электроприборы, если водитель и пассажиры покидают салон автомобиля или автомобиль ставится на длительную стоянку (хранение).
- Не подключайте электроприборы, подающие ток (например, аккумуляторы).

7. ОСВЕЩЕНИЕ САЛОНА И КОМФОРТ АВТОМОБИЛЯ



Рис. 7.5.4. Розетка для подключения дополнительного электрооборудования на центральном подлокотнике (в варианном исполнении)



Рис. 7.5.5. USB-розетка на центральном подлокотнике (в варианном исполнении)

и номинальным током нагрузки не более 2,1 ампер (А). Для подключения заряжаемого устройства должен быть использован разъем USB, тип А.

ПРЕДУПРЕЖДЕНИЕ!

Зарядка от USB-розетки для некоторых мобильных устройств может не поддерживаться. Для подключения мобильного устройства используйте только рекомендованный производителем соединительный кабель.

В варианном исполнении для задних пассажиров на центральном подлокотнике устанавливается розетка для подключения дополнительного электрооборудования (рис. 7.5.4) и USB-розетка (рис. 7.5.5).

- Подключаемые электроприборы должны по показателям электромагнитной совместимости соответствовать DIN VDE 40839, иначе возможны неполадки в работе автомобиля.
- Закрывайте крышку розетки для подключения дополнительного электрооборудования, если розетка не используется. Вставка посторонних предметов, кроме соответствующих вилок (разъемов), попадание посторонних предметов или какой-либо жидкости в розетку может привести к неисправности электрической системы автомобиля или короткому замыканию.

В варианном исполнении дополнительная USB-розетка (рис. 7.5.3) может быть использована для зарядки аккумуляторов внешних периферийных устройств (планшетный компьютер, смартфон) с номинальным напряжением 5 вольт (V)

7. ОСВЕЩЕНИЕ САЛОНА И КОМФОРТ АВТОМОБИЛЯ

УСТАНОВКА ПРИКУРИВАТЕЛЯ

- Вместо розетки для подключения дополнительного электрооборудования у дилера LADA за счет потребителя предусмотрена возможность установки прикуривателя, а в подстаканники – пепельницы (рис. 7.6).
- Для того чтобы воспользоваться прикуривателем, нажмите на кнопку патрона до ее фиксированного положения. Примерно через 20 секунд патрон автоматически возвращается в исходное положение, готовый к применению. Прикуриватель работает и при выключенном зажигании.
- На гнездо штатного прикуривателя распространяются все предупреждения, относящиеся к розетке для подключения дополнительного электрооборудования.
- Оставляя детей в автомобиле без присмотра, в качестве предосторожности обеспечьте недоступность прикуривателя для детей.
- При замене необходимо использовать только типы прикуривателей, которые рекомендованы для данного автомобиля.
- Всегда вставляйте подвижную часть прикуривателя в гнездо, если розетка не используется.

ПРЕДУПРЕЖДЕНИЕ!

Не следует касаться руками нагревательного элемента прикуривателя, это может привести к ожогу или к повреждению нагревательного элемента.



Рис. 7.6. Установка прикуривателя
(в варианном исполнении)



Рис. 7.7. Розетка для подключения дополнительного электрооборудования в багажном отделении
(в варианном исполнении)

РОЗЕТКА ДЛЯ ПОДКЛЮЧЕНИЯ ДОПОЛНИТЕЛЬНОГО ЭЛЕКТРООБОРУДОВАНИЯ В БАГАЖНОМ ОТДЕЛЕНИИ (в варианном исполнении)

Розетка для подключения дополнительного электрооборудования (рис. 7.7) используется для подключения только 12-вольтовых электрических приборов, рассчитанных на напряжение 12 В, максимальную мощность 120 Вт и максимальную силу тока 10 А.

7. ОСВЕЩЕНИЕ САЛОНА И КОМФОРТ АВТОМОБИЛЯ

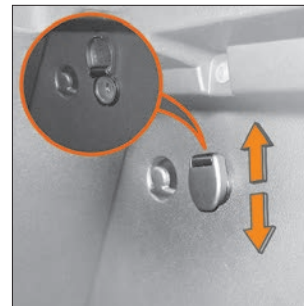

Рис. 7.8.1. Положения противосолнечного козырька

ПРОТИВОСОЛНЕЧНЫЕ КОЗЫРЬКИ

Используйте противосолнечные козырьки для защиты от яркого света, поступающего через ветровое стекло или боковое стекло. Для защиты от солнца спереди опустите козырек вниз в положение II (рис. 7.8.1). Для защиты от солнца сбоку снимите козырек с центральной опоры и поверните его вбок (положение III).

После использования верните противосолнечный козырек в исходное положение I.

ПРЕДУПРЕЖДЕНИЕ!

Противосолнечные козырьки располагайте так, чтобы ими не перекрывался обзор дороги, транспортных средств и других объектов.

В варианном исполнении противосолнечный козырек с внутренней стороны имеет косметическое зеркало. На водительском противосолнечном козырьке имеется зажим 1 (рис. 7.8.2).



Рис. 7.8.2. Противосолнечный козырек водителя (в варианном исполнении)

НИША ДЛЯ ХРАНЕНИЯ МЕЛКИХ ВЕЩЕЙ

В варианном исполнении на панели приборов устанавливается облицовка под радиоаппарат и ниша для хранения мелких вещей (рис. 7.9).

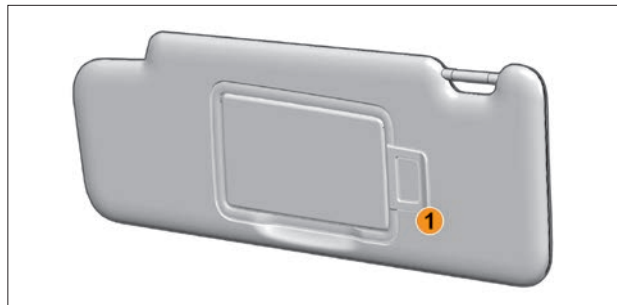

Рис. 7.9. Облицовка под радиоаппарат и ниша для хранения мелких вещей (в варианном исполнении)

7. ОСВЕЩЕНИЕ САЛОНА И КОМФОРТ АВТОМОБИЛЯ

АУДИОСИСТЕМА

В варианном исполнении автомобиль комплектуется аудиосистемой. Аудиосистема активируется при предпродажной подготовке путем введения индивидуального кода. После отключения электропитания в сети автомобиля аудиосистема деактивируется. Для введения индивидуального кода аудиосистемы обратитесь к дилеру LADA.

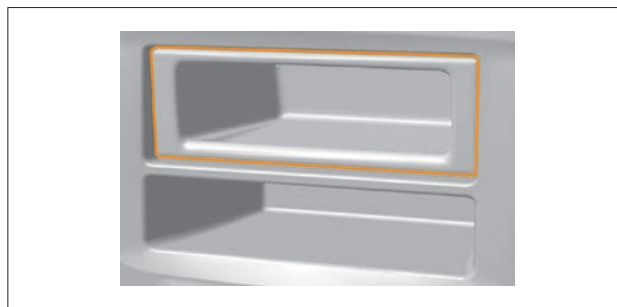
Примечание. В зависимости от марки и модели подключаемого к аудиосистеме телефона некоторые функции могут быть частично или полностью несовместимы с аудиосистемой автомобиля. Для получения более подробной информации обратитесь к дилеру LADA.



Рис. 7.10.1. Внешний вид аудиосистемы (в варианном исполнении)

Внешний вид аудиосистемы показан на рисунке 7.10.1:

- 1 – Кнопка включения/выключения.
- 2 – Информационный дисплей.
- 3 – Выбор радиоприемника и диапазона радиовещания.
- 4 – Разъем USB.
- 5 – Кнопка занесения в память шести радиостанций с самым мощным сигналом (AST).
- 6 – Кнопки управления радиостанциями.
- 7 – Кнопка входа в режим «Телефон».
- 8 – Кнопка «Возврат».
- 9 – Кнопка смены/перемотки звуковой дорожки либо кнопка смены/пролистывания радиостанций.
- 10 – Ручка энкодера.
- 11 – Кнопка выбора меню (индивидуальных настроек либо AST).
- 12 – Кнопка выбора дополнительного аудиоустройства.
- 13 – Кнопка уменьшения звука.
- 14 – Штекерный разъем для подключения дополнительного аудиоустройства.
- 15 – Кнопка увеличения звука.

Кнопки управления аудиосистемой на дополнительном блоке рулевого колеса показаны на рисунке 7.10.2:

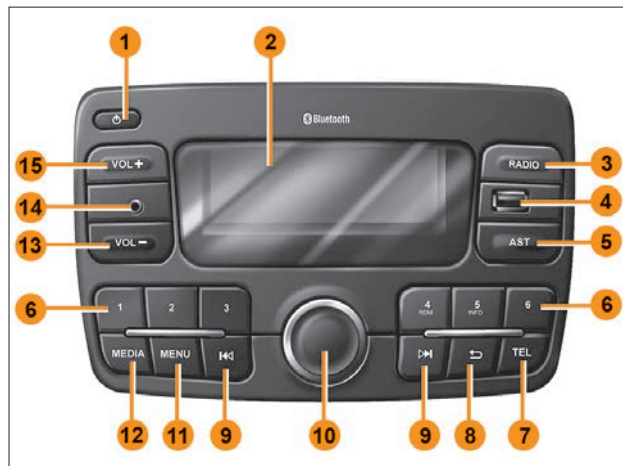
1 – В режиме «Радио» переключение по кольцу: Главное окно → Список запомненных радиостанций → Список найденных радиостанций.

В режиме «Аудио с USB» переключение по кольцу: Окно воспроизведения → Список файлов/папок.

2 – Кнопка выключения и включения звука.

3 – Переключение доступных режимов по кольцу: Радио FM → Радио AM → Аудио с USB (если есть подключенный носитель) → Музыка с телефона (если телефон подключен) → Музыка с AUX (если есть подключенное устройство).

7. ОСВЕЩЕНИЕ САЛОНА И КОМФОРТ АВТОМОБИЛЯ



Рис. 7.10.2. Дополнительный блок управления аудиосистемой (в варианном исполнении)

4 – Кнопка уменьшения звука.

5 – Кнопка увеличения звука.

6 – Принять/отклонить входящий звонок. Переключение в режим «Телефон» (если телефон подключен).

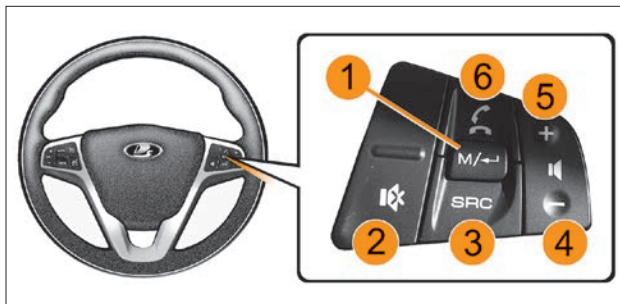
Подробное описание функций и настроек аудиосистемы приводится в руководстве пользователя «LADA XRAY. АУДИО-СИСТЕМА».

МУЛЬТИМЕДИЙНАЯ СИСТЕМА

В варианном исполнении автомобиль комплектуется мультимедийной системой (ММС).

Мультимедийная система активируется при предпродажной подготовке путем введения индивидуального кода. После отключения электропитания в сети автомобиля мультимедийная система деактивируется. Для введения индивидуального кода мультимедийной системы обратитесь к дилеру LADA.

ПРЕДУПРЕЖДЕНИЕ!

Для предотвращения аварии во время управления автомобилем:

- не проводите настройку режимов воспроизведения системы;
- чтобы слышать звуковые сигналы от других автомобилей, не делайте звук очень громким.

ВНИМАНИЕ!

- Мультимедийная система рассчитана на подключение к бортовой сети автомобиля 12 В с минусом на кузове.
- Не допускайте попадания жидкости внутрь мультимедийной системы. Это может привести к коротким замыканиям, возгоранию или другим повреждениям.
- Старайтесь не ставить транспортное средство на стоянке в местах прямого воздействия солнечных лучей, которые могут привести к чрезмерному повышению температуры внутри салона. Перед началом воспроизведения дайте температуре внутри салона понизиться.

7. ОСВЕЩЕНИЕ САЛОНА И КОМФОРТ АВТОМОБИЛЯ



Рис. 7.10.3. Внешний вид мультимедийной системы (в варианном исполнении)

Внешний вид мультимедийной системы показан на рисунке 7.10.3:

- 1 – Кратковременное нажатие: включение/выключение спящего режима экрана.
- 2 – Дисплей с сенсорной панелью.
- 3 – Кнопка уменьшения звука.
- 4 – Кнопка увеличения звука.
- 5 – Разъем USB.
- 6 – Штекерный разъем 3,5 мм.

Примечание. После включения мультимедийная система перейдет в режим, предшествующий выключению.

При первом включении (или после отключения/подключения клемм аккумуляторной батареи) мультимедийная система включается в режиме главного меню.

При низких отрицательных или высоких положительных температурах окружающего воздуха мультимедийная система может включиться с задержкой. Необходимо прогреть/охладить салон автомобиля. Тогда, при достижении определенного уровня температуры, мультимедийная система включится автоматически.



Рис. 7.10.4. Дополнительный блок управления мультимедийной системой (в варианном исполнении)

Кнопки управления мультимедийной системой на дополнительном блоке рулевого колеса показаны на рисунке 7.10.4:

1 – В режиме «Радио» переключение по кольцу: Главное окно → Список запомненных радиостанций → Список найденных радиостанций.

В режиме «Аудио с USB» переключение по кольцу: Окно воспроизведения → Список файлов/папок.

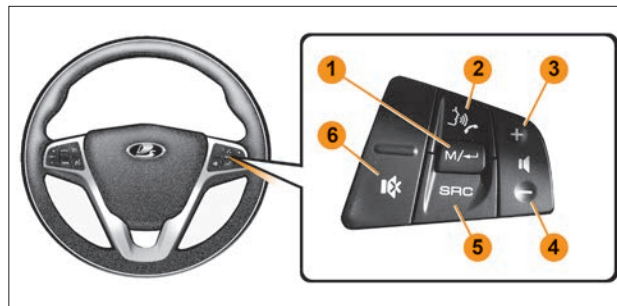
2 – При входящем телефонном вызове:

- Нажатие – принятие вызова.
- Нажатие и удержание – отклонение вызова.

Кратковременное нажатие во время телефонного разговора: завершение вызова.

Длительное удержание: активация функции голосового управления (в варианном исполнении).

3 – Кнопка увеличения громкости.

4 – Кнопка уменьшения громкости.

5 – Переключение доступных режимов по кольцу: Радио FM → Радио AM → Аудио с USB (если есть подключенный но-

7. ОСВЕЩЕНИЕ САЛОНА И КОМФОРТ АВТОМОБИЛЯ

ситель) → Музыка с телефона (если телефон подключен)

→ Музыка с AUX (если есть подключенное устройство).

6 – Кнопка выключения и включения звука.

Подробное описание функций и настроек мультимедийной системы приводится в руководстве пользователя «LADA XRAY. МУЛЬТИМЕДИЙНАЯ СИСТЕМА».



Рис. 7.11.1. Внешний вид MMC LADA EnjoY
(в варианном исполнении)

МУЛЬТИМЕДИЙНАЯ СИСТЕМА LADA EnjoY

В варианном исполнении автомобиль комплектуется мультимедийной системой LADA EnjoY (MMC LADA EnjoY).

Описание органов управления

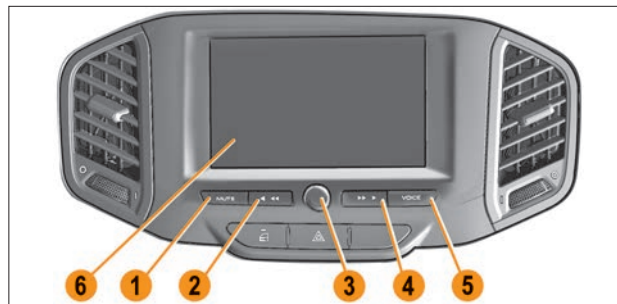
Внешний вид MMC EnjoY показан на рисунке 7.11.1.

Описание органов управления MMC LADA EnjoY, обозначенных цифрами на рисунке 7.11.1, приведено в таблице 1.

7. ОСВЕЩЕНИЕ САЛОНА И КОМФОРТ АВТОМОБИЛЯ

Таблица 1

Описание органов управления MMC LADA EnjoY

№ п/п	Наименование органа управления	Поведение системы
1	MUTE	КН: Отключение/Включение звука всех источников
2	◀ ◀◀	<p>Действие кнопки зависит от выбранного источника музыки:</p> <ol style="list-style-type: none"> 1. FM-радио: <ul style="list-style-type: none"> – КН: предыдущая радиостанция. – ДН2: поиск станции по убыванию частоты. 2. USB/Bluetooth/Проецируемые приложения: <ul style="list-style-type: none"> – КН: предыдущий трек. – ДН1: быстрая перемотка назад (в зависимости от источника)
3	ЭНКОДЕР	<ol style="list-style-type: none"> 1. Когда система включена и интерфейс работает: <ul style="list-style-type: none"> – КН: включение экранной заставки. – ДН3: выключение системы. – Вращение: регулировка громкости. – ДН4: перезагрузка системы. 2. Когда система включена или работает экранная заставка: <ul style="list-style-type: none"> – КН: выключение экранной заставки и возврат к интерфейсу. – ДН3: выключение системы. – Вращение: регулировка громкости. – ДН4: перезагрузка системы. 3. Когда система выключена водителем: <ul style="list-style-type: none"> – КН: включение системы, интерфейс работает. – ДН4: перезагрузка системы. 4. Когда система находится в состоянии «Полностью выключено»: <ul style="list-style-type: none"> – КН: включение системы

7. ОСВЕЩЕНИЕ САЛОНА И КОМФОРТ АВТОМОБИЛЯ

Окончание табл. 1

№ п/п	Наименование органа управления	Поведение системы
4	▶▶ ▶	Действие кнопки зависит от выбранного источника музыки: 1. FM-радио: – КН: следующая радиостанция. – ДН2: поиск станции по возрастанию частоты. 2. USB/Bluetooth/Проецируемые приложения: – КН: следующий трек. – ДН1: быстрая перемотка вперед (в зависимости от источника)
5	VOICE	КН: включение голосового помощника при активном проецируемом приложении
6	Дисплей с сенсорным управлением	

* **КН** – короткое нажатие (менее 1-й секунды). Действие будет выполнено сразу после отпускания кнопки.

ДН1 – долгое нажатие (более 1-й секунды). Действие начинается, когда кнопка нажимается в течение указанного времени, и продолжается до тех пор, пока кнопка не будет отпущена.

ДН2 – долгое нажатие (более 1-й секунды). Действие будет выполнено после нажатия кнопки в течение указанного времени.

ДН3 – долгое нажатие (более 2-х секунд). Действие будет выполнено после нажатия кнопки в течение указанного времени.

ДН4 – очень долгое нажатие (более 10-ти секунд). Действие будет выполнено после удержания кнопки в течение указанного времени.

7. ОСВЕЩЕНИЕ САЛОНА И КОМФОРТ АВТОМОБИЛЯ

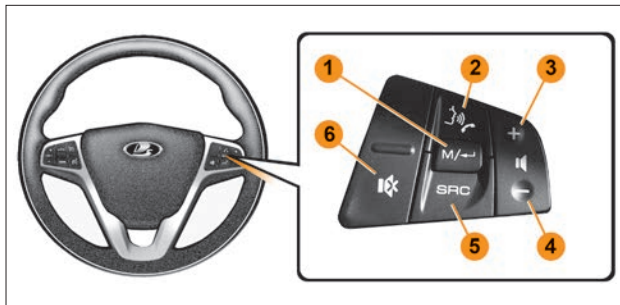

**Рис. 7.11.2. Блок управления MMC LADA EnjoY
(в варианном исполнении)**

На руле с правой стороны устанавливается дополнительный блок управления MMC LADA EnjoY. Внешний вид дополнительного блока управления показан на рисунке 7.11.2.

Описание органов управления MMC EnjoY на дополнительном блоке, обозначенных цифрами на рисунке 7.11.2, приведено в таблице 2.



Рис. 7.11.3. Микрофон MMC LADA EnjoY

Перед солнцезащитным козырьком водителя расположен микрофон 1 (рис. 7.11.3) MMC LADA EnjoY.

7. ОСВЕЩЕНИЕ САЛОНА И КОМФОРТ АВТОМОБИЛЯ

Таблица 2

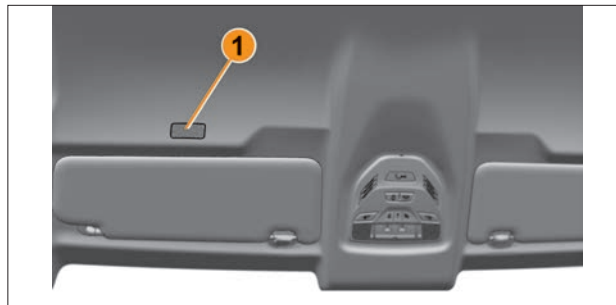
Описание органов управления MMC LADA EnjoY на дополнительном блоке

№ п/п	Наименование органа управления	Поведение системы по умолчанию	Поведение системы при активном проецируемом приложении
1	M/←	Действие кнопки зависит от выбранного источника музыки: 1. FM-радио: – КН: следующая радиостанция. – ДН2: поиск станции по возрастанию частоты. 2. USB: – КН: следующий трек. – ДН1: быстрая перемотка вперед. 3. Bluetooth: – КН: следующий трек	Действие кнопки зависит от выбранного источника музыки: 1. FM-радио: – КН: следующая радиостанция. – ДН2: поиск станции по возрастанию частоты. 2. USB: – КН: следующий трек. – ДН1: быстрая перемотка вперед. 3. Проецируемое приложение: – КН: следующий трек. – ДН1: быстрая перемотка вперед (в зависимости от приложения)
2		При подключенном телефоне через Bluetooth: 1. Входящий звонок: – КН: принять звонок. – ДН2: отклонить звонок. 2. Исходящий звонок (набор номера): – КН: завершить звонок. 3. Во время разговора: – КН: завершить звонок	Если нет телефонного вызова: – КН: включение голосового помощника во время телефонного вызова. 1. Входящий звонок: – КН: принять звонок. – ДН2: отклонить звонок. 2. Исходящий звонок (набор номера): – КН: завершить звонок. 3. Во время разговора: – КН: завершить звонок
3	+	КН: увеличить громкость (плюс один шаг). ДН1: непрерывное увеличение громкости (до момента отпускания кнопки или достижения максимального уровня, предусмотренного системой)	

7. ОСВЕЩЕНИЕ САЛОНА И КОМФОРТ АВТОМОБИЛЯ

Окончание табл. 2

№ п/п	Наименование органа управления	Поведение системы по умолчанию	Поведение системы при активном проецируемом приложении
4	–	КН: уменьшить громкость (минус один шаг). ДН1: непрерывное уменьшение громкости (до момента отпускания кнопки или достижения минимального уровня, предусмотренного системой)	
5	SRC	КН: выбор источника музыки циклично (FM-радио/USB/Bluetooth)	КН: выбор источника музыки циклично (FM-радио/Проецируемое приложение)
6		КН: отключение/включение звука всех источников	

* **КН** – короткое нажатие (менее 1-й секунды). Действие будет выполнено сразу после отпускания кнопки.

ДН1 – долгое нажатие (более 1-й секунды). Действие начинается, когда кнопка нажимается в течение указанного времени, и продолжается до тех пор, пока кнопка не будет отпущена.

ДН2 – долгое нажатие (более 1-й секунды). Действие будет выполнено после нажатия кнопки в течение указанного времени.

7. ОСВЕЩЕНИЕ САЛОНА И КОМФОРТ АВТОМОБИЛЯ



Рис. 7.11.4. USB-разъем для подключения USB-накопителя (в варианном исполнении)

MMC LADA EnjoY имеет возможность подключения USB-накопителя. USB-разъем **1** (рис. 7.11.4) для подключения USB-накопителя расположен на облицовке тоннеля пола. Данный USB-разъем может быть использован и для зарядки аккумуляторов внешних периферийных устройств (планшетный компьютер, смартфон) с номинальным напряжением 5 вольт (V) и номинальным током нагрузки не более 2.1 ампер (A). Для подключения заряжаемого устройства должен быть использован разъем USB, тип A.

ВНИМАНИЕ!

Зарядка от USB-разъема для некоторых мобильных устройств может не поддерживаться. Для подключения мобильного устройства используйте только рекомендованный производителем соединительный кабель.

Более подробную информацию о работе MMC смотрите в руководстве пользователя «МУЛЬТИМЕДИЙНАЯ СИСТЕМА LADA EnjoY».



Рис. 7.12.1. Внешний вид MMC LADA EnjoY Pro (в варианном исполнении)

МУЛЬТИМЕДИЙНАЯ СИСТЕМА LADA EnjoY Pro

В варианном исполнении автомобиль комплектуется мультимедийной системой LADA EnjoY Pro (MMC LADA EnjoY Pro) с сервисами Яндекс.Авто.

Описание органов управления

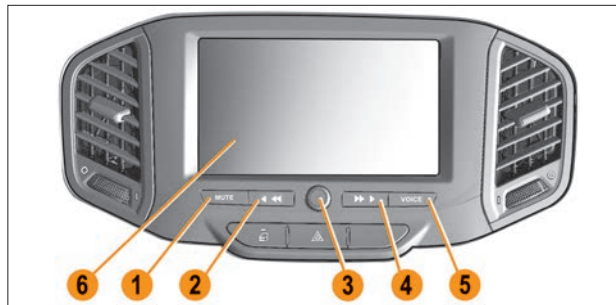
Внешний вид MMC EnjoY Pro показан на рисунке 7.12.1.

Описание органов управления MMC LADA EnjoY Pro, обозначенных цифрами на рисунке 7.12.1, приведено в таблице 3.

7. ОСВЕЩЕНИЕ САЛОНА И КОМФОРТ АВТОМОБИЛЯ

Таблица 3

Описание органов управления MMC LADA EnjoY Pro

№ п/п	Наименование органа управления	Поведение системы по умолчанию (когда CarPlay/Android Auto не активен)	Поведение системы при активном CarPlay	Поведение системы при активном Android Auto
1	MUTE	КН: Отключение/Включение звука всех источников		
2	◀ ◀◀	<p>Действие кнопки зависит от выбранного источника музыки:</p> <p>1. FM-радио:</p> <ul style="list-style-type: none"> – КН: предыдущая радиостанция. – ДН2: поиск станции по убыванию частоты. <p>2. Яндекс. Музыка/USB:</p> <ul style="list-style-type: none"> – КН: предыдущий трек. – ДН1: быстрая перемотка назад 	<p>Действие кнопки зависит от выбранного источника музыки:</p> <p>1. FM-радио:</p> <ul style="list-style-type: none"> – КН: предыдущая радиостанция. – ДН2: поиск станции по убыванию частоты. <p>2. Яндекс. Музыка/USB:</p> <ul style="list-style-type: none"> – КН: предыдущий трек. – ДН1: быстрая перемотка назад. <p>3. CarPlay music:</p> <ul style="list-style-type: none"> – КН: предыдущий трек. – ДН1: быстрая перемотка назад. <p>Примечание. Bluetooth не активен. При этом разговор по hands free возможен через CarPlay</p>	<p>Действие кнопки зависит от выбранного источника музыки:</p> <p>1. FM-радио:</p> <ul style="list-style-type: none"> – КН: предыдущая радиостанция. – ДН2: поиск станции по убыванию частоты. <p>2. Яндекс. Музыка/USB:</p> <ul style="list-style-type: none"> – КН: предыдущий трек. – ДН1: быстрая перемотка назад. <p>3. Android Auto music:</p> <ul style="list-style-type: none"> – КН: Предыдущий трек
3	ЭНКОДЕР	<p>1. Когда система включена и интерфейс работает:</p> <ul style="list-style-type: none"> – КН: включение экранной заставки. – ДН3: выключение системы. – Вращение: регулировка громкости. – ДН4: перезагрузка системы 		

7. ОСВЕЩЕНИЕ САЛОНА И КОМФОРТ АВТОМОБИЛЯ

Продолжение табл. 3

№ п/п	Наименование органа управления	Поведение системы по умолчанию (когда CarPlay/Android Auto не активен)	Поведение системы при активном CarPlay	Поведение системы при активном Android Auto
3	ЭНКОДЕР	<p>2. Когда система включена или работает экранная заставка:</p> <ul style="list-style-type: none"> – КН: выключение экранной заставки и возврат к интерфейсу. – ДН3: выключение системы. – Вращение: регулировка громкости. – ДН4: перезагрузка системы. <p>3. Когда система выключена водителем:</p> <ul style="list-style-type: none"> – КН: включение системы, интерфейс работает. – ДН4: перезагрузка системы. <p>4. Когда система находится в состоянии «Полностью выключено»:</p> <ul style="list-style-type: none"> – КН: включение системы 		
4	▶▶ ▶	<p>Действие кнопки зависит от выбранного источника музыки:</p> <p>1. FM-радио:</p> <ul style="list-style-type: none"> – КН: следующая радиостанция. – ДН2: поиск станции по возрастанию частоты. <p>2. Яндекс.Музыка/USB:</p> <ul style="list-style-type: none"> – КН: следующий трек – ДН1: быстрая перемотка вперед 	<p>Действие кнопки зависит от выбранного источника музыки:</p> <p>1. FM-радио:</p> <ul style="list-style-type: none"> – КН: следующая радиостанция. – ДН2: поиск станции по возрастанию частоты. <p>2. Яндекс.Музыка/USB:</p> <ul style="list-style-type: none"> – КН: следующий трек. – ДН1: быстрая перемотка вперед. <p>3. CarPlay music:</p> <ul style="list-style-type: none"> – КН: следующий трек. – ДН1: быстрая перемотка вперед. <p>Примечание. Bluetooth не активен. При этом разговор по hands free возможен через CarPlay</p>	<p>Действие кнопки зависит от выбранного источника музыки:</p> <p>1. FM-радио:</p> <ul style="list-style-type: none"> – КН: следующая радиостанция. – ДН2: поиск станции по возрастанию частоты. <p>2. Яндекс.Музыка/USB:</p> <ul style="list-style-type: none"> – КН: следующий трек. – ДН1: быстрая перемотка вперед. <p>3. Android Auto music:</p> <ul style="list-style-type: none"> – КН: следующий трек

7. ОСВЕЩЕНИЕ САЛОНА И КОМФОРТ АВТОМОБИЛЯ

Окончание табл. 3

№ п/п	Наименование органа управления	Поведение системы по умолчанию (когда CarPlay/Android Auto не активен)	Поведение системы при активном CarPlay	Поведение системы при активном Android Auto
5	VOICE	КН: включение голосового помощника Алиса	КН: включение голосового помощника Siri	КН: включение голосового помощника Google Assistant
6	Дисплей с сенсорным управлением			

* **КН** – короткое нажатие (менее 1-й секунды). Действие будет выполнено сразу после отпускания кнопки.

ДН1 – долгое нажатие (более 1-й секунды). Действие начинается, когда кнопка нажимается в течение указанного времени, и продолжается до тех пор, пока кнопка не будет отпущена.

ДН2 – долгое нажатие (более 1-й секунды). Действие будет выполнено после нажатия кнопки в течение указанного времени.

ДН3 – долгое нажатие (более 2-х секунд). Действие будет выполнено после нажатия кнопки в течение указанного времени.

ДН4 – очень долгое нажатие (более 10-ти секунд). Действие будет выполнено после удержания кнопки в течение указанного времени.

7. ОСВЕЩЕНИЕ САЛОНА И КОМФОРТ АВТОМОБИЛЯ



Рис. 7.12.2. Блок управления MMC LADA EnjoY Pro
(в варианном исполнении)

На руле с правой стороны устанавливается дополнительный блок управления MMC LADA EnjoY Pro. Внешний вид дополнительного блока управления показан на рисунке 7.12.2.

Описание органов управления MMC EnjoY Pro на дополнительном блоке, обозначенных цифрами на рисунке 7.12.2, приведено в таблице 4.



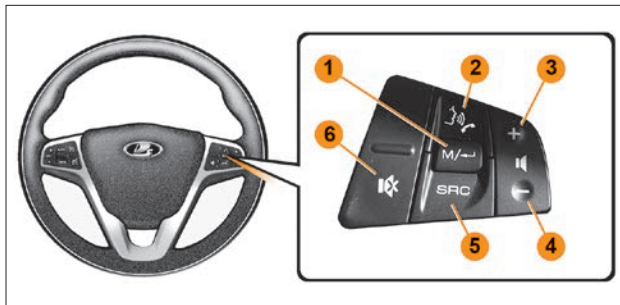

Рис. 7.12.3. Микрофон MMC LADA EnjoY Pro

Перед солнцезащитным козырьком водителя расположен микрофон 1 (рис. 7.12.3) MMC LADA EnjoY Pro.

7. ОСВЕЩЕНИЕ САЛОНА И КОМФОРТ АВТОМОБИЛЯ

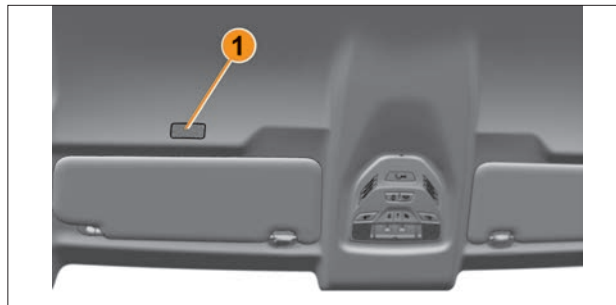
Таблица 4

**Описание органов управления MMC LADA EnjoY Pro
на дополнительном блоке**

№ п/п	Наименование органа управления	Поведение системы по умолчанию (когда CarPlay не активен)	Поведение системы при активном CarPlay	Поведение системы при активном Android Auto
1		<p>Действие кнопки зависит от выбранного источника музыки:</p> <ol style="list-style-type: none"> FM-радио: <ul style="list-style-type: none"> – КН: следующая радиостанция. – ДН2: поиск станции по возрастанию частоты. Яндекс.Музыка: <ul style="list-style-type: none"> – КН: следующий трек. – ДН1: быстрая перемотка вперед. USB: <ul style="list-style-type: none"> – КН: следующий трек. – ДН1: быстрая перемотка вперед. Bluetooth: <ul style="list-style-type: none"> – КН: следующий трек 	<p>Действие кнопки зависит от выбранного источника музыки:</p> <ol style="list-style-type: none"> FM-радио: <ul style="list-style-type: none"> – КН: следующая радиостанция. – ДН2: поиск станции по возрастанию частоты. Яндекс.Музыка: <ul style="list-style-type: none"> – КН: следующий трек. – ДН1: быстрая перемотка вперед. USB: <ul style="list-style-type: none"> – КН: следующий трек. – ДН1: быстрая перемотка вперед. CarPlay music: <ul style="list-style-type: none"> – КН: следующий трек. – ДН1: быстрая перемотка вперед. <p>Примечание. Bluetooth не активен. При этом разговор по hands free возможен через CarPlay</p>	<p>Действие кнопки зависит от выбранного источника музыки:</p> <ol style="list-style-type: none"> FM-радио: <ul style="list-style-type: none"> – КН: следующая радиостанция. – ДН2: поиск станции по возрастанию частоты. Яндекс.Музыка: <ul style="list-style-type: none"> – КН: следующий трек. – ДН1: быстрая перемотка вперед. USB: <ul style="list-style-type: none"> – КН: следующий трек. – ДН1: быстрая перемотка вперед. Android Auto music: <ul style="list-style-type: none"> – КН: следующий трек
2		<p>Если нет телефонного вызова:</p> <ul style="list-style-type: none"> – КН: включение голосового помощника Алиса 	<p>Если нет телефонного вызова:</p> <ul style="list-style-type: none"> – КН: включение голосового помощника Siri 	<p>Если нет телефонного вызова:</p> <ul style="list-style-type: none"> – КН: включение голосового помощника Google Assistant

7. ОСВЕЩЕНИЕ САЛОНА И КОМФОРТ АВТОМОБИЛЯ

Окончание табл. 4

№ п/п	Наименование органа управления	Поведение системы по умолчанию (когда CarPlay не активен)	Поведение системы при активном CarPlay	Поведение системы при активном Android Auto
2		Во время телефонного вызова: 1. Входящий звонок: – КН: принять звонок. – ДН2: отклонить звонок. 2. Исходящий звонок (набор номера): – КН: завершить звонок. 3. Во время разговора: – КН: завершить звонок	Во время телефонного вызова: 1. Входящий звонок: – КН: принять звонок. – ДН2: отклонить звонок. 2. Исходящий звонок (набор номера): – КН: завершить звонок. 3. Во время разговора: – КН: завершить звонок	Во время телефонного вызова: 1. Входящий звонок: – КН: принять звонок. – ДН2: отклонить звонок. 2. Исходящий звонок (набор номера): – КН: завершить звонок. 3. Во время разговора: – КН: завершить звонок
3	+	КН: увеличить громкость (плюс один шаг). ДН1: непрерывное увеличение громкости (до момента отпускания кнопки или достижения максимального уровня, предусмотренного системой)		
4	-	КН: уменьшить громкость (минус один шаг). ДН1: непрерывное уменьшение громкости (до момента отпускания кнопки или достижения минимального уровня, предусмотренного системой)		
5	SRC	КН: выбор источника музыки циклично (FM-радио/USB/Яндекс.Музыка/Bluetooth). ДН2: отображение на экране MMC списка источников музыки	КН: выбор источника музыки циклично (FM-радио/USB/Яндекс.Музыка/CarPlay music). ДН2: отображение на экране MMC списка источников музыки	КН: выбор источника музыки циклично (FM-радио/USB/Яндекс.Музыка/Android Auto music). ДН2: отображение на экране MMC списка источников музыки
6		КН: отключение/включение звука всех источников		

* **КН** – короткое нажатие (менее 1-й секунды). Действие будет выполнено сразу после отпускания кнопки.

ДН1 – долгое нажатие (более 1-й секунды). Действие начинается, когда кнопка нажимается в течение указанного времени, и продолжается до тех пор, пока кнопка не будет отпущена.

ДН2 – долгое нажатие (более 1-й секунды). Действие будет выполнено после нажатия кнопки в течение указанного времени.

7. ОСВЕЩЕНИЕ САЛОНА И КОМФОРТ АВТОМОБИЛЯ



Рис. 7.12.4. USB-разъем для подключения USB-накопителя (в варианном исполнении)

MMC LADA EnjoY Pro имеет возможность подключения USB-накопителя. USB-разъем **1** (рис. 7.12.4) для подключения USB-накопителя расположен на облицовке тоннеля пола. Данный USB-разъем может быть использован и для зарядки аккумуляторов внешних периферийных устройств (планшетный компьютер, смартфон) с номинальным напряжением 5 вольт (V) и номинальным током нагрузки не более 2.1 ампер (A). Для подключения заряжаемого устройства должен быть использован разъем USB, тип A.

ВНИМАНИЕ!

Зарядка от USB-разъема для некоторых мобильных устройств может не поддерживаться. Для подключения мобильного устройства используйте только рекомендованный производителем соединительный кабель.



Рис. 7.12.5. USB-разъем MMC LADA EnjoY Pro для подключения USB-модема (в варианном исполнении)

В вещевом ящике расположен USB-разъем **1** (рис. 7.12.5) MMC LADA EnjoY Pro для подключения USB-модема. USB-модем входит в список аксессуаров LADA. За подробной информацией обратитесь к дилеру LADA.

Примечание. Для подключения некоторых типов USB-модемов может потребоваться угловой переходник для исключения повреждений USB-модема и крышки вещевого ящика.

Более подробную информацию о работе MMC смотрите в руководстве пользователя «МУЛЬТИМЕДИЙНАЯ СИСТЕМА LADA EnjoY Pro».

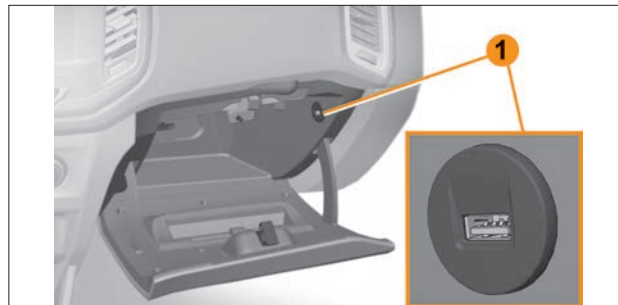
7. ОСВЕЩЕНИЕ САЛОНА И КОМФОРТ АВТОМОБИЛЯ



Рис. 7.13. Вещевой ящик в правой части панели приборов

МЕСТА ДЛЯ ХРАНЕНИЯ В САЛОНЕ АВТОМОБИЛЯ

Вещевые ящики

В правой части панели приборов располагается крышка вещевого ящика. Чтобы открыть ящик, нажмите на клавишу и потяните за ручку (рис. 7.13).

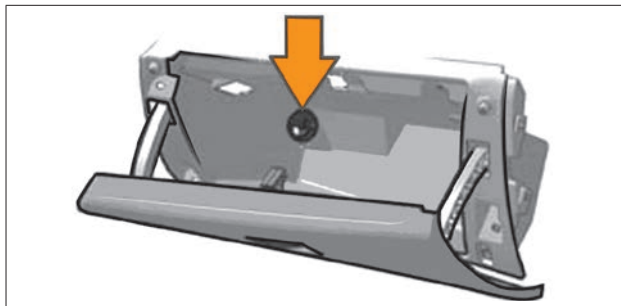
В варианном исполнении предусмотрена функция охлаждения вещевого ящика. Для ее задействования необходимо вынуть установленную заглушку (показана стрелкой). По окончании пользования функцией охлаждения заглушку вернуть на место.

Ящик имеет внутреннее освещение. При открытой крышке внутренняя часть вещевого ящика освещается фонарем.

ПРЕДУПРЕЖДЕНИЕ!

Во время движения всегда держите крышку ящика закрытой. Это снизит риск получения травмы в результате аварии или внезапной остановки.



Рис. 7.14. Вещевой ящик под пассажирским сиденьем

- 1 – Защелка с левой стороны.
2 – Защелка с правой стороны.

Под передним сиденьем пассажира располагается выдвижной вещевой ящик (**в варианном исполнении**). Чтобы открыть ящик, нажмите на клавишу и потяните за ручку (рис. 7.14). Подвижную часть ящика можно вынуть полностью, для этого:

- выдвиньте ящик до упора;
- расфиксируйте защёлки с левой 1 и правой 2 стороны;
- выдвиньте ящик полностью.

ПРЕДУПРЕЖДЕНИЕ!

Во время движения и посадки/высадки пассажира держите ящик закрытым. Это снизит риск получения травмы.

Держатели стаканов

Держатели стаканов располагаются на центральной консоли около рычага переключения коробки передач (рис. 7.15).



Рис. 7.15. Держатели стаканов

7. ОСВЕЩЕНИЕ САЛОНА И КОМФОРТ АВТОМОБИЛЯ

ПРЕДУПРЕЖДЕНИЕ!

Не ставьте в держатели стаканов открытые чашки с горячей жидкостью во время движения автомобиля. Возможно выплескивание горячей жидкости и получение ожога водителем. Это может привести к потере контроля над автомобилем.

КОВРИКИ ПОЛА

Для сохранения внешнего вида ковра пола (предотвращения от быстрого истирания) и более удобного ухода за салоном, рекомендуем приобрести у дилеров LADA и использовать дополнительные съемные коврики пола первого и второго ряда сидений.

ВНИМАНИЕ!

Дополнительный коврик пола для водителя должен надежно фиксироваться к полу во избежание его перемещения. Дополнительные коврики не должны попадать под педальный блок и перекрывать воздуховоды в зоны ног.

8. УХОД ЗА АВТОМОБИЛЕМ



Рис. 8.1. Рукоятка отпирания капота

КАПОТ

Открытие капота

Для доступа в моторный отсек:

- Потяните на себя рукоятку отпирания капота, расположенную слева под панелью приборов (рис. 8.1).
- Под передним краем капота найдите ручку открывания капота.
- Для разблокировки замка (рис. 8.2) слегка приподнимите капот, сдвиньте ручку **1** справа-налево вдоль кромки решетки радиатора и освободите крюк **2**.
- Аккуратно поднимите капот, установите упор в специальное гнездо капота (рис. 8.3.1 и 8.3.2). Для обеспечения Вашей безопасности обязательно вставьте его в гнездо правого крыла. Не облокачивайтесь на капот: он может неожиданно закрыться.



Рис. 8.2. Открытие капота

1 – Ручка.

2 – Крюк.

ПРЕДУПРЕЖДЕНИЕ!

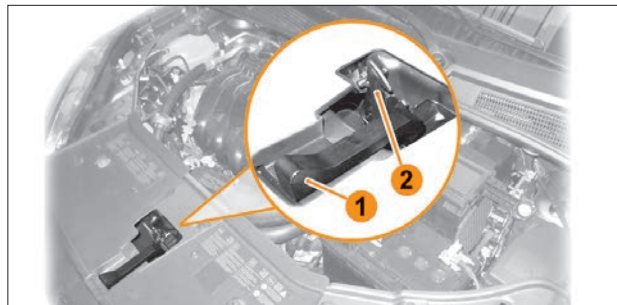
При работах в непосредственной близости от двигателя обратите внимание на то, что он может оказаться горячим. Если двигатель не успел остыть, не касайтесь никаких элементов.

Вентилятор системы охлаждения может включиться в любой момент. Существует риск получить травму.

Закрывание капота

Перед тем как закрыть капот закрепите упор в специальном держателе на внутренней стороне капота (рис. 8.3.3). Закрывать капот следует путем «захлопывания», отпустив его с высоты 15–20 сантиметров от облицовки решетки радиатора.

8. УХОД ЗА АВТОМОБИЛЕМ



Рис. 8.3.1. Упор капота

При закрывании капота проверьте надежность срабатывания замка: в момент запираения должен быть слышен характерный щелчок. Убедитесь, что капот зафиксирован.



Рис. 8.3.2. Упор капота
(в варианном исполнении)



Рис. 8.3.3. Упор капота в держателе

ПРЕДУПРЕЖДЕНИЕ!

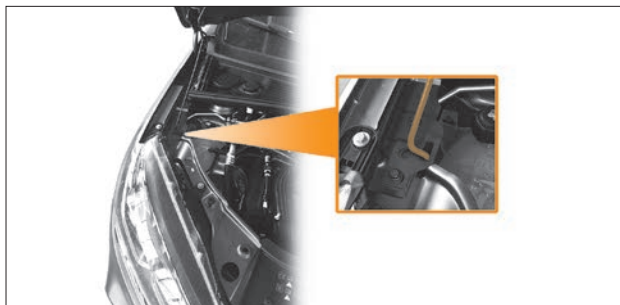
- Перед началом движения потяните за передний край капота и убедитесь, что он закрыт.
- Запрещается тянуть за рукоятку отпирания капота во время движения автомобиля.
- Запрещается движение автомобиля с открытым или не полностью закрытым (на один щелчок замка) капотом. В этом случае возможен внезапный подъем капота на ветровое стекло, вследствие чего ухудшается передний обзор и создается аварийная ситуация на дороге.

Капот является источником повышенной травмоопасности: как при работе в моторном отсеке – возможен контакт головы, так и при закрывании капота – возможно защемление рук. При закрывании будьте предельно внимательны, если рядом находятся дети.

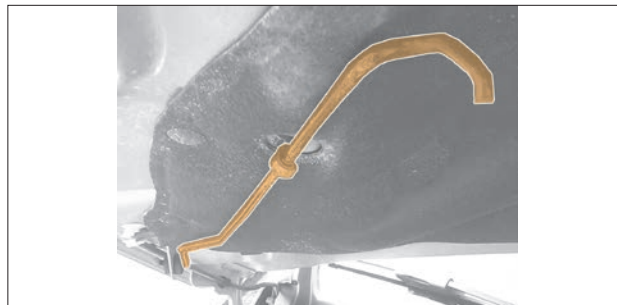
8. УХОД ЗА АВТОМОБИЛЕМ



Рис. 8.4. Заправка/доливка масла в двигатель



Рис. 8.5. Проверка уровня масла в двигателе

СИСТЕМА СМАЗКИ ДВИГАТЕЛЯ

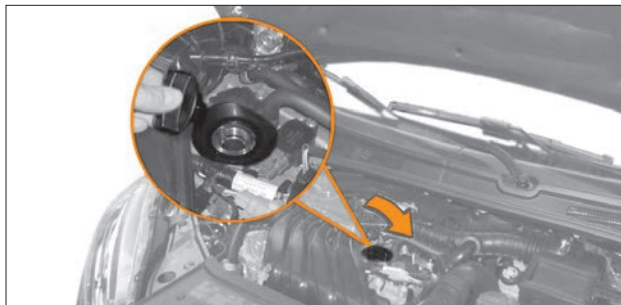
Расход моторного масла при работающем двигателе – это нормальное явление.

Величина расхода масла зависит от стиля вождения автомобиля и определяется нагрузкой на двигатель и частотой вращения коленчатого вала.

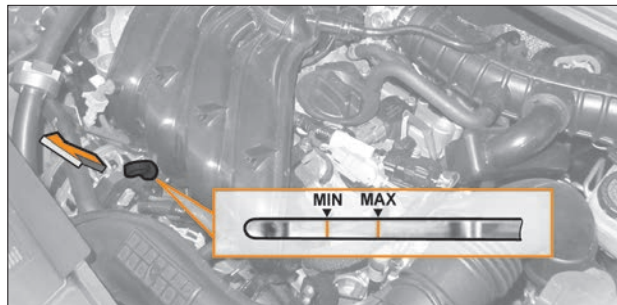
В начальный период эксплуатации расход масла несколько повышен.

Регулярно проверяйте уровень масла в картере двигателя (рис. 8.5) и доливайте масло в двигатель (рис. 8.4) для обеспечения его нормальной работы, особенно перед дальними поездками.

Проверка уровня масла в двигателе

- Припаркуйте автомобиль на ровной горизонтальной площадке.
- Заглушите двигатель и выждите 5 минут. За это время масло успеет стечь в масляный поддон. Если этого не сделать, уровень масла на щупе будет показан неверно.
- Извлеките и вытрите мерный масляный щуп чистой ветошью (рис. 8.5).
- Вставьте масляный щуп в штуцер до упора.
- Снова выньте масляный щуп.
- Проверьте уровень масла на масляном щупе. Уровень масла должен находиться между отметками «MIN» и «MAX».
- Если уровень ниже отметки «MIN», добавьте необходимое количество масла той же марки и вязкости, что и в двигателе, заливая его через горловину, закрываемую пробкой.

Уровень масла не должен превышать метки «MAX» указателя.

8. УХОД ЗА АВТОМОБИЛЕМ

ПРЕДУПРЕЖДЕНИЕ!

- Моторное масло является раздражителем и при проглатывании может вызвать отравление или нанести вред здоровью вплоть до летального исхода.
- Избегайте регулярного или длительного контакта моторного масла с кожей.
- После работы с моторным маслом промывайте открытые участки кожи мылом или специальным очистителем.

ВНИМАНИЕ!

Добавление слишком большого количества моторного масла может повлиять на работу двигателя. Не допускайте превышения уровня масла выше метки «MAX» на масляном щупе.

В противном случае масло через систему вентиляции картера будет попадать в камеру сгорания и вместе с отработавшими газами выбрасываться в атмосферу.

Продукты сгорания масла могут вывести из строя нейтрализатор, привести к загрязнению свечей зажигания, образованию чрезмерного нагара в двигателе.

КОРОБКА ПЕРЕДАЧ

В механическую коробку передач (МКП и АМТ) заливается трансмиссионное масло, которое рассчитано на срок службы 180 000 км пробега автомобиля или 5 лет эксплуатации автомобиля (в зависимости от того, что наступит ранее).

Контроль уровня масла в коробке передач, доливку или замену необходимо осуществлять у дилера LADA.

ВНИМАНИЕ!

При наличии признаков неисправности (течь масла, нефункциональные шумы и т. д.) необходимо незамедлительно обратиться к дилеру LADA для выявления ее причин и в случае необходимости устранения. Эксплуатация автомобиля с неисправной КП не допускается.

Рабочая жидкость для автоматической коробки передач (CVTF)

Рабочая жидкость в автоматической коробке передач заправляется заводом-изготовителем на весь срок ресурса автомобиля.

Проверку уровня и замену рабочей жидкости (при необходимости) рекомендуется производить у дилера LADA.

ВНИМАНИЕ!

Используйте только оригинальную жидкость для автоматических коробок передач вариаторного типа NISSAN NS-3. Использование других типов жидкостей приведет к нарушению работы автоматической коробки передач, уменьшению срока её службы и может привести к появлению неисправностей, устранение которых не покрывается гарантийными обязательствами завода-изготовителя.

8. УХОД ЗА АВТОМОБИЛЕМ



Рис. 8.6. Расширительный бачок

СИСТЕМА ОХЛАЖДЕНИЯ

Проверку уровня охлаждающей жидкости в расширительном бачке (рис. 8.6) проводите только на холодном двигателе.

ВНИМАНИЕ!

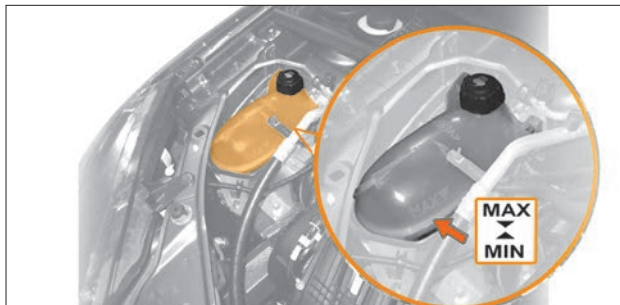
Применяйте только разрешенную охлаждающую жидкость. Проверяйте концентрацию охлаждающей жидкости и устраняйте причину ее потери на станции техобслуживания официального дилера LADA.

Уровень охлаждающей жидкости должен быть между метками **MIN** и **MAX**, нанесенными на корпусе расширительного бачка, который выполнен из полупрозрачного материала, позволяющего визуально контролировать уровень жидкости. В процессе эксплуатации автомобиля уровень охлаждающей жидкости в расширительном бачке может понижаться. Слишком низкий уровень охлаждающей жидкости может привести к повреждению двигателя.

ПРЕДУПРЕЖДЕНИЕ!

Не снимайте крышку с расширительного бачка при горячем двигателе и горячем радиаторе. Это может привести к серьезным ожогам. Убедитесь, что двигатель остыл, и только потом открывайте крышку.

После заливки охлаждающей жидкости пробка должна быть плотно завернута, так как система при работающем и прогретом двигателе находится под давлением.

ВНИМАНИЕ!

Возникновение необходимости в частой доливке охлаждающей жидкости может свидетельствовать о неисправности системы охлаждения двигателя. Обратитесь к официальному дилеру LADA для проверки системы охлаждения.

Добавление в систему охлаждения водопроводной воды может повредить систему охлаждения. Не допускается использование в системе охлаждения водопроводной воды и антифризов на основе метанола и других спиртов.

В противном случае возможен перегрев двигателя.

ПРЕДУПРЕЖДЕНИЕ!

Охлаждающая жидкость является опасным веществом! Избегайте регулярного или длительного контакта с охлаждающей жидкостью.

После контакта с охлаждающей жидкостью очищайте кожу и ногти мылом или специальным очистителем.

Храните охлаждающую жидкость вне досягаемости детей. Охлаждающая жидкость приводит к раздражению кожи, при проглатывании может вызвать отравление или смерть.

8. УХОД ЗА АВТОМОБИЛЕМ



Рис. 8.7. Бачок гидропривода тормозов и сцепления

ТОРМОЗНАЯ СИСТЕМА

Тормозная система и гидравлический привод сцепления снабжаются рабочей жидкостью из одного бачка (рис. 8.7). Уровень тормозной жидкости в бачке проверяйте визуально по меткам, нанесенным на корпус бачка, выполненного из полупрозрачной пластмассы (рис. 8.7).

Уровень тормозной жидкости должен быть между отметками **MIN** и **MAX**.

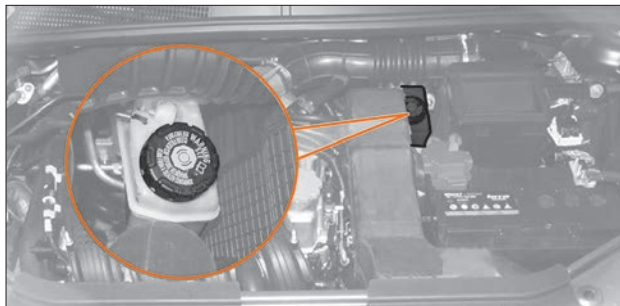
При новых накладках тормозных колодок уровень тормозной жидкости должен быть на метке **MAX**.

ВНИМАНИЕ!

Сигнализатор (ⓘ) «Отказ тормоза» загорается при падении уровня жидкости в бачке ниже метки **MIN**, что при новых или частично изношенных накладках колодок тормозных механизмов говорит об утечке жидкости вследствие разгерметизации системы.

Доливку жидкости в этом случае проводите только после восстановления герметичности системы.

Для выявления и устранения причин разгерметизации тормозной системы или системы гидравлического привода сцепления немедленно обратитесь к дилеру LADA.

Прежде чем снять крышку бачка, убедитесь, что поверхность вокруг крышки очищена от грязи.

Загрязнение тормозной жидкости может нарушить работу системы тормозов и системы гидравлического привода сцепления, что приведет к дорогостоящему ремонту.

Через три года эксплуатации тормозную жидкость в системе необходимо заменить.

Это связано с тем, что тормозная жидкость впитывает влагу из окружающей среды, что приводит к понижению ее температуры кипения.

Содержание воды может вызвать коррозию деталей рабочей тормозной системы и системы гидропривода сцепления.

Работы по замене тормозных шлангов и тормозной жидкости выполняйте у дилера LADA.

ПРЕДУПРЕЖДЕНИЕ!

Тормозная жидкость является агрессивным веществом и может вызвать раздражение кожи и слизистой оболочки глаз.

Избегайте попадания тормозной жидкости на кожу или в глаза. В случае попадания немедленно тщательно промойте пораженную область мылом или специальным очистителем и обратитесь к врачу.

8. УХОД ЗА АВТОМОБИЛЕМ



Рис. 8.7.1. Бачок с жидкостью гидроусилителя рулевого управления (в варианном исполнении)

БАЧОК С РАБОЧЕЙ ЖИДКОСТЬЮ ГИДРОУСИЛИТЕЛЯ РУЛЕВОГО УПРАВЛЕНИЯ (для варианта с гидроусилителем рулевого управления)

Гидроусилитель рулевого управления снабжается рабочей жидкостью из специального бачка (рис. 8.7.1).

Необходимо регулярно проверять уровень рабочей жидкости, особенно если Вы ощущаете изменение эффективности работы усилителя рулевого управления.

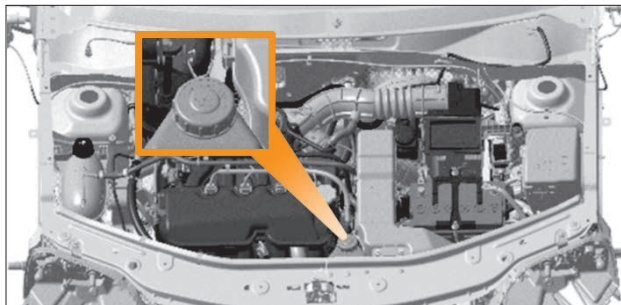
Проверка уровня рабочей жидкости осуществляется при выключенном двигателе на остановленном на горизонтальной поверхности автомобиле.



Рис. 8.7.2. Крышка бачка гидроусилителя рулевого управления со щупом

Уровень рабочей жидкости в бачке проверяйте визуально по меткам, нанесенным на щупе крышки бачка (рис. 8.7.2). Уровень жидкости должен быть между отметками «MIN» и «MAX».

ВНИМАНИЕ!

- Устранение неисправностей и доливка рабочей жидкости должны выполняться только у дилера LADA.
- Не допускается смешивание различных типов рабочих жидкостей.

8. УХОД ЗА АВТОМОБИЛЕМ



Рис. 8.8. Бачок стеклоомывателя

БАЧОК СТЕКЛООМЫВАТЕЛЯ

В бачке омывателя постоянно должна быть стеклоомывающая жидкость (рис. 8.8).

Доливку жидкости осуществляйте через отверстие в бачке, закрываемое крышкой.

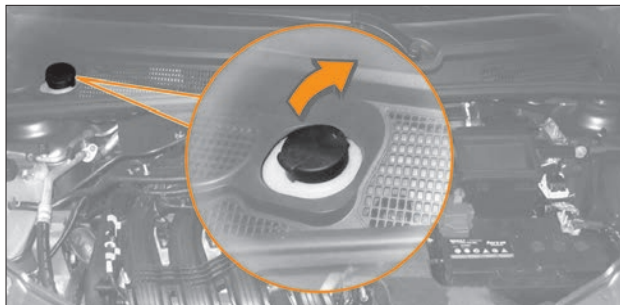
- Используйте для этой цели только готовые к применению жидкости стеклоомывателя.
- В теплое время года допускается использовать чистую воду.
- Если ожидается, что температура воздуха опустится ниже 0 °С, следует использовать стеклоомывающую жидкость соответствующей концентрации. В противном случае, замерзание воды может привести к поломке насоса, бачка или подающих воду трубок.

Регулировка направления струи жидкости из жиклера стекла двери задка производится тонким острым предметом; жиклер стеклоомывателя ветрового стекла не регулируется.



Рис. 8.9. Аккумуляторная батарея

ВНИМАНИЕ!

Не пользуйтесь стеклоомывателем, если уровень жидкости ниже отверстия заборника насоса внутри бачка: электродвигатель стеклоомывателя выйдет из строя.

АККУМУЛЯТОРНАЯ БАТАРЕЯ

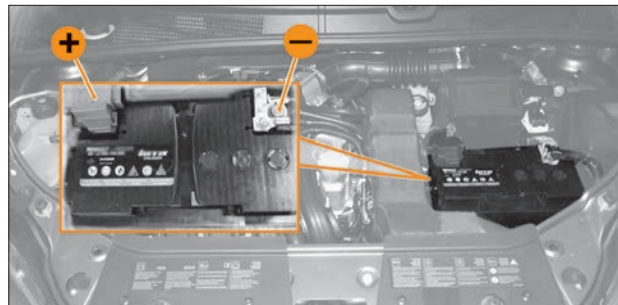
Уровень электролита в аккумуляторной батарее (рис. 8.9) должен быть между метками **MIN** и **MAX**, нанесенными на полупрозрачном корпусе батареи, а при их отсутствии – по нижнюю кромку заливного отверстия.

Если меток **MIN** и **MAX** на корпусе батареи нет или корпус непрозрачный, то уровень электролита должен быть на 10–15 мм выше верхнего края сепараторов.

Если уровень электролита в батарее ниже нормы – обратитесь к официальному дилеру LADA.

8. УХОД ЗА АВТОМОБИЛЕМ

ПРЕДУПРЕЖДЕНИЕ!

- Постоянно следите за чистотой клемм и зажимов аккумуляторной батареи и за надежностью их соединения.
- Помните, что окисление клемм и зажимов, а также небрежное соединение, вызывают искрение в месте ненадежного контакта, что может привести к выходу из строя электронного оборудования автомобиля и даже возгоранию в моторном отсеке.
- Не допускается проверять работоспособность генератора при работающем двигателе путем снятия зажимов с аккумуляторной батареи.
- При установке аккумуляторной батареи на автомобиль следите за тем, чтобы провода были соединены в соответствии с указанной на их наконечниках и клеммах батареи полярностью (положительная клемма больше отрицательной).
- При заряде аккумуляторной батареи непосредственно на автомобиле от постороннего источника тока обязательно отключите ее от генератора. Аккумуляторная батарея соединяется с клеммой «В+» генератора положительным проводом – наконечник «+».

При простое автомобиля более 4 недель возможна разрядка аккумуляторной батареи.

Для того чтобы избежать этого, снимите зажим с минусового контакта аккумуляторной батареи автомобиля.

Перед тем как приступить к подключению и отключению контактов аккумулятора убедитесь, что зажигание выключено.

ВНИМАНИЕ!

Производите подзарядку аккумуляторной батареи каждый месяц в случае сложных условий эксплуатации и у малоездящих автомобилей.

Сложные условия эксплуатации – это стоянка на улице зимой, интенсивное использование кондиционера летом.

Малоездящие – автомобили, которые проезжают в среднем меньше, чем 10 км ежедневно, или автомобиль со временем работы двигателя на холостом ходу свыше 30 % в день (например, спецавтомобили, такси и т.д.). Запрещается снимать клемму «+» аккумуляторной батареи при включенном зажигании, поскольку это может привести к выходу из строя электронного оборудования автомобиля.

Если аккумуляторная батарея имеет индикатор плотности и уровня электролита («глазок»), то состояние батареи можно определить по его цвету:

- «Глазок» зелёного цвета – уровень и плотность электролита в норме.
- «Глазок» чёрного цвета – батарею необходимо зарядить.
- «Глазок» белого цвета – уровень электролита ниже нормы.

ПРЕДУПРЕЖДЕНИЕ!

Электролит является агрессивной жидкостью, воздействие которой опасно для Вашего здоровья и для деталей автомобиля. Рекомендуем обслуживание аккумуляторной батареи для Вашего автомобиля проводить у дилеров LADA.

8. УХОД ЗА АВТОМОБИЛЕМ

ЗАМЕНА ЭЛЕМЕНТА ПИТАНИЯ ПУЛЬТА ДИСТАНЦИОННОГО УПРАВЛЕНИЯ

В пульте дистанционного управления (рис. 8.10) применяется элемент питания типа CR2032.



Рис. 8.10. Замена элемента питания ПДУ

1 – Пульт дистанционного управления.

2 – Отверстие в разьеме корпуса и крышки ПДУ.

Для его замены проделайте следующие действия:

- вставьте отвертку в отверстие **2** боковой поверхности пульта и поворачивайте ее, чтобы начать открывать верхнюю крышку;
- при замене будьте осторожны, не касайтесь контактной поверхности элемента питания и поверхности электронной схемы;
- вставьте новый элемент питания, используя мягкую ткань, не касаясь его контактной поверхности, соблюдая полярность подключения, указанную на крышке пульта;

- соберите верхнюю и нижнюю части пульта, вставив одну часть в другую и нажав до защёлкивания, убедитесь, что крышка надежно защелкнута.

ВНИМАНИЕ!

Оберните лезвие отвертки мягкой тканью для того, чтобы не повредить видовую поверхность пульта.

Применяйте только элемент питания типа CR2032.

ПРЕДУПРЕЖДЕНИЕ!

Запрещается выбрасывать использованные элементы питания вместе с обычным бытовым мусором. Выбрасывая использованные элементы питания, помните о необходимости охраны окружающей среды.

Сдавайте их в организации, ответственные за их сбор и переработку.

8. УХОД ЗА АВТОМОБИЛЕМ



Рис. 8.11. Блок-фары

ЗАМЕНА ЛАМП

Для нормальной работы системы освещения и световой сигнализации применяйте лампы, указанные в разделе 11. ПРИЛОЖЕНИЯ, «Приложение 2». Вы можете сами производить замену ламп описанными ниже способами. В случае, если замена кажется сложной, рекомендуется обратиться к дилеру LADA.

ВНИМАНИЕ!

Перед заменой лампы, убедитесь, что соответствующий сигнально-осветительный прибор выключен.

Блок-фары

Для снятия лампы ближнего света (рис. 8.11) проделайте следующие действия:

- откройте капот и снимите крышку фары, повернув ее против часовой стрелки;

- отсоедините колодку проводов от лампы;
- выведите из пазов усики пружинного фиксатора;
- выньте лампу.

Работы по установке новой галогеновой лампы проводите в обратном порядке в перчатках, во избежание оставления следов на колбе лампы.

Для снятия лампы дальнего света проделайте следующие действия:

- снимите крышку, повернув ее против часовой стрелки;
- отсоедините колодку проводов от лампы;
- выведите из пазов усики пружинного фиксатора;
- выньте лампу.

Работы по установке новой галогеновой лампы проводите в обратном порядке в перчатках, во избежание оставления следов на колбе лампы.

Для снятия лампы указателя поворота проделайте следующие действия:

- поверните патрон против часовой стрелки и выньте его из посадочного места в сборе с лампой;
- выньте лампу из патрона поворотом против часовой стрелки. Установку новой лампы проводите в обратном порядке.

В качестве источников света дневного ходового огня и габаритного огня применены светоизлучающие диоды. В случае выхода из строя светодиодов блок-фара заменяется полностью на специализированной станции технического обслуживания.

8. УХОД ЗА АВТОМОБИЛЕМ



Рис. 8.12. Задние фары

Задние фары

ВНИМАНИЕ!

Во время снятия или установки заднего фонаря не допускается прикладывать чрезмерные усилия и наносить удары по поверхности рассеивателя, т.к. это может привести к разрушению сварного шва и потере герметичности заднего фонаря.

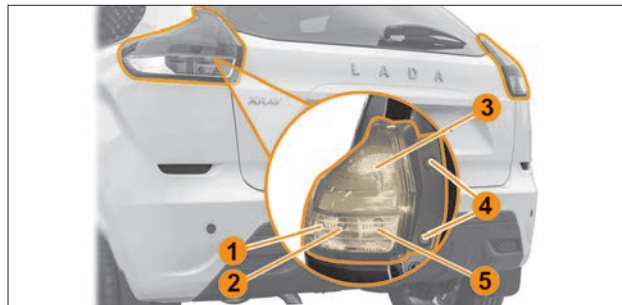
Для замены лампы в заднем фонаре сначала необходимо снять сам фонарь, для этого (рис. 8.12):

- откройте дверь задка, обеспечив доступ к самонарезающим винтам **4** и винту **7** (рис. 8.13) крепления фонаря **1** (см. рис. 8.12);
- открутите самонарезающие винты **4**;
- открутите винт **7** (см. рис. 8.13) из багажного отделения, для этого необходимо снять пластиковую обивку **6**, потянув ее в направлении, указанном на рисунке;



Рис. 8.13. Снятие обивки и винта

- аккуратно снимите фонарь **1** (см. рис. 8.12), потянув его на себя;
- отключите задний фонарь от бортовой сети автомобиля, отсоединив колодку.

Для замены лампы заднего хода **5**:

- поверните патрон против часовой стрелки и выньте его из посадочного места в сборе с лампой;
- извлеките лампу из патрона, потянув ее на себя;
- установку новой лампы проводите в обратном порядке.

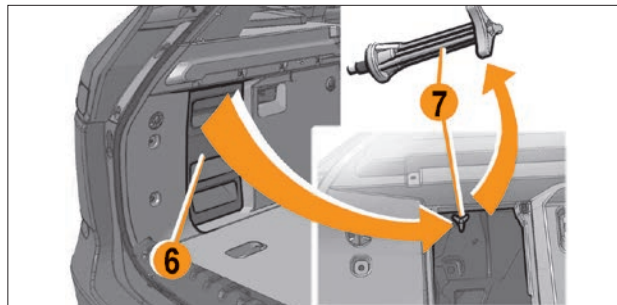
Для замены лампы указателя поворота **2** и сигнала торможения/габаритного огня **3**:

- поверните патрон против часовой стрелки и выньте его из посадочного места в сборе с лампой;
- извлеките лампу из патрона, повернув ее против часовой стрелки;
- установку новой лампы проводите в обратном порядке.

После замены ламп сборку и установку заднего фонаря проводите в обратном порядке.

8. УХОД ЗА АВТОМОБИЛЕМ



Рис. 8.14. Задний противотуманный фонарь

Задний противотуманный фонарь

Для замены лампы заднего противотуманного фонаря (рис. 8.14):

- просуньте руку между бампером и кузовом в нижней части автомобиля и доберитесь до патрона;
- поверните патрон против часовой стрелки, выведите его из корпуса фонаря и вывесите на длину жгута проводов;
- извлеките лампу из патрона, потянув ее на себя.

После смены лампы установку патрона проводите в обратном порядке.

Если замена лампы в заднем противотуманном фонаре вызывает у Вас затруднение, обратитесь за помощью к дилеру LADA.



Рис. 8.15. Зеркальный элемент в максимальном боковом положении

Боковой указатель поворота в зеркале заднего вида

Замену ламп бокового указателя поворота необходимо проводить при температуре окружающего воздуха не ниже +20 °С.

Для замены лампы бокового указателя поворота:

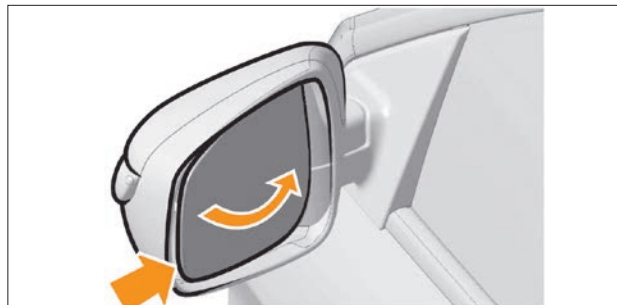
- поверните зеркальный элемент в максимальное боковое положение как показано на рисунке 8.15;

8. УХОД ЗА АВТОМОБИЛЕМ

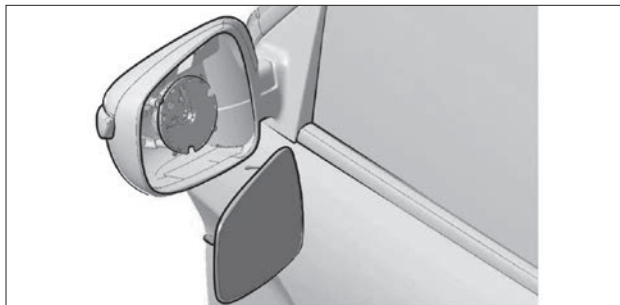

**Рис. 8.16. Снятие
зеркального элемента**

- через образовавшуюся щель аккуратно отщелкните зеркальный элемент и извлеките его из корпуса (рис. 8.16);
- отсоедините два контакта от нагревательного элемента (рис. 8.17);

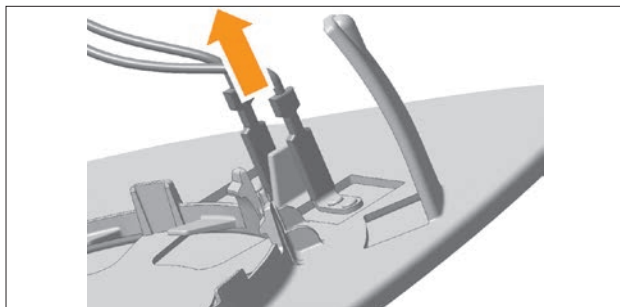

**Рис. 8.17. Контакты
нагревательного элемента**



Рис. 8.18. Защелки накладки зеркала

- снимите накладку зеркала, для этого аккуратно отверткой отщелкните 3 защелки (рис. 8.18 и 8.19);
- извлеките патрон из его посадочного места (рис. 8.20);

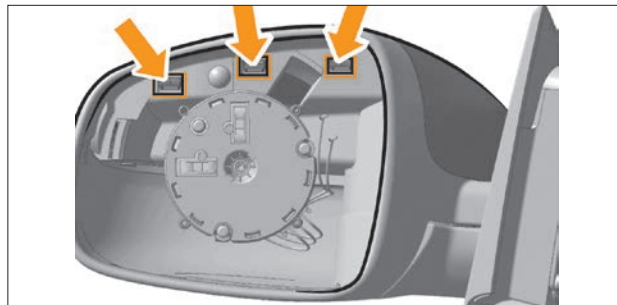

Рис. 8.19. Снятие накладки зеркала

8. УХОД ЗА АВТОМОБИЛЕМ



Рис. 8.20. Извлечение патрона

- извлеките лампу из патрона, потянув ее на себя (рис. 8.21);
- установку новой лампы проводите в обратном порядке;
- после замены лампы указателя поворота сборку и установку зеркала заднего вида проводите в обратном порядке.



Рис. 8.21. Извлечение лампы

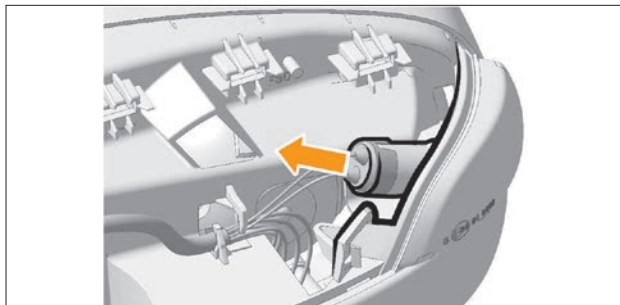

Рис. 8.22. Установка накладки зеркала

При обратной сборке особое внимание следует обратить на установку накладки зеркала (рис. 8.22), для установки накладки необходимо:

- аккуратно вставить и выровнять накладку в направлениях 1 и 2;
- затем нажать на накладку в направлении 3.

Если замена лампы в боковом указателе поворота в зеркале вызывает у Вас затруднение, обратитесь за помощью к дилеру LADA.

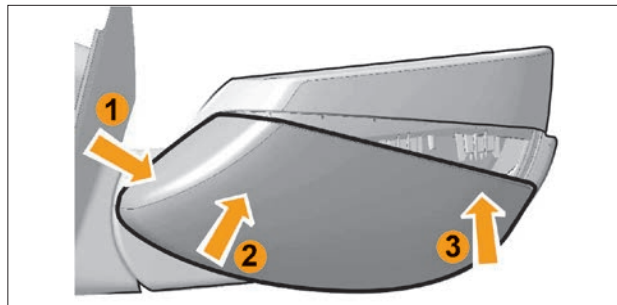
8. УХОД ЗА АВТОМОБИЛЕМ



Рис. 8.23. Дополнительный сигнал торможения

Дополнительный сигнал торможения

В качестве источников света дополнительного сигнала торможения (рис. 8.23) применены светоизлучающие диоды. В случае выхода из строя светодиодов дополнительный сигнал торможения заменяется полностью у дилера LADA.



Рис. 8.24. Фонарь освещения номерного знака

Фонарь освещения номерного знака

Для замены лампы в фонаре (рис. 8.24):

- вставьте плоскую отвертку в паз с правой стороны фонаря, аккуратно сдвиньте его влево и выведите пружинную защелку-фиксатор из зацепления;
- извлеките лампу из фонаря, потянув ее вниз.

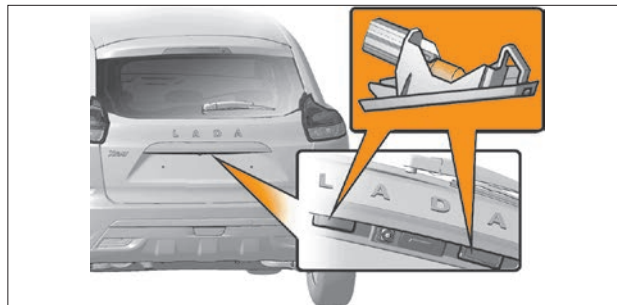
После замены лампы сборку и установку фонаря освещения номерного знака проводите в обратном порядке.

8. УХОД ЗА АВТОМОБИЛЕМ

Противотуманная фара



Рис. 8.25. Противотуманная фара

- 1 – Патрон лампы.
- 2 – Лампа.
- 3 – Противотуманная фара.

Замену ламп в противотуманных фарах рекомендуется производить у дилера LADA (с использованием подъемника).

Плафоны освещения багажного отделения, вещевого ящика

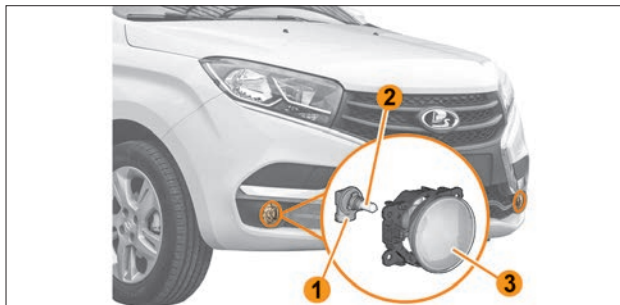

Рис. 8.26. Плафон освещения вещевого ящика

- 1 – Плафон.
- 2 – Паз.
- 3 – Лампа.

Для замены лампы в плафоне (рис. 8.26):

- выньте плафон **1** из посадочного места, для чего вставьте отвертку в паз **2**, аккуратно отожмите плафон наружу;
- извлеките лампу **3** из плафона, потянув ее на себя.

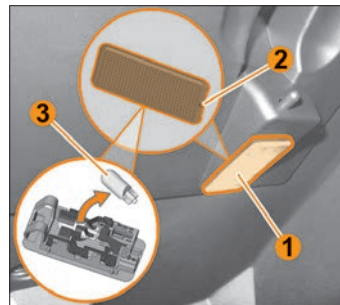
После замены лампы установите зацеп плафона в посадочное место и прижмите противоположную сторону плафона до фиксации.

ВНИМАНИЕ!

Для исключения возможности короткого замыкания перед заменой лампы снимите клемму аккумуляторной батареи.

8. УХОД ЗА АВТОМОБИЛЕМ

ЗАМЕНА ПЛАВКИХ ПРЕДОХРАНИТЕЛЕЙ И РЕЛЕ

Рекомендуется всегда выяснять причину выхода из строя предохранителей и реле у дилера LADA.

При замене плавких предохранителей и реле необходимо использовать только предохранители и реле, типы которых рекомендованы для данного автомобиля и только тех производителей, которые имеют одобрение АО «АВТОВАЗ» и имеющие маркировку в соответствии с таблицами 1–4.

ВНИМАНИЕ!

Не допускается применение предохранителей и реле, отличающихся по номиналу силы тока от рекомендуемых в таблицах 1–4. Это может привести к отказам в работе электрооборудования автомобиля, коротким замыканиям и возгоранию автомобиля.

Неисправный предохранитель или реле определяется по вышедшим из строя электрическим цепям, защищаемым в соответствии с таблицами 1–4.



Рис. 8.27. Блок предохранителей и реле салона

8. УХОД ЗА АВТОМОБИЛЕМ

Таблица 1

Электрические цепи, защищаемые плавкими предохранителями, расположенными в блоке предохранителей и реле салона (рис. 8.27)

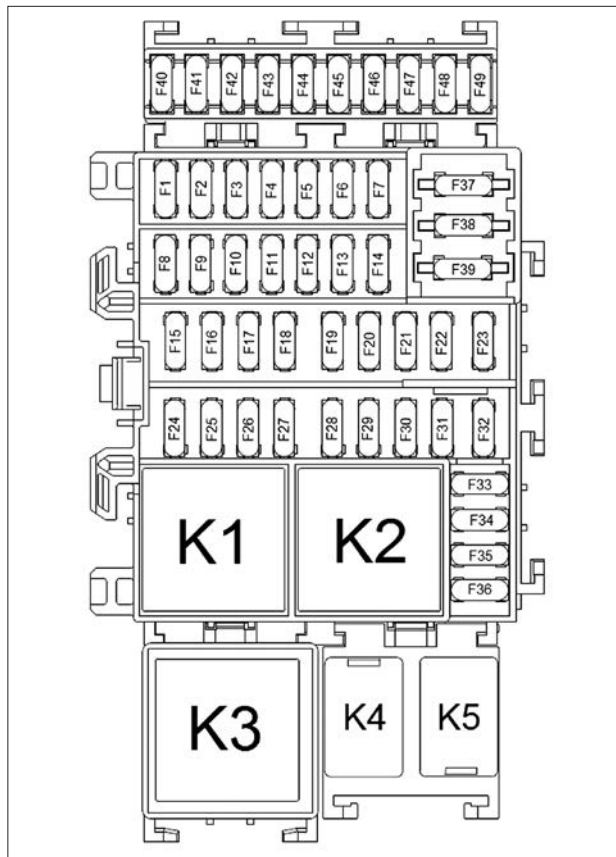
№ предохранителя	Максимальный постоянный ток	Защищаемые электрические цепи
F1	30А	Электростеклоподъемники передних дверей
F2	10А	Дальний свет (фара левая)
F3	10А	Дальний свет (фара правая)
F4	10А	Ближний свет (фара левая)
F5	10А	Ближний свет (фара правая)
F6	5А	Габаритные огни (фары левая и правая)
F7	5А	Габаритные огни (задние фонари левый и правый)
		Фонари освещения номерного знака
		Подсветка переключателя корректора света фар
		Подсветка выключателя центральной блокировки замков дверей
		Подсветка выключателя аварийной сигнализации
		Подсветка панели управления климатической системой*
		Подсветка выключателя системы безопасной парковки
		Подсветка переключателя электростеклоподъемников в двери водителя
		Подсветка переключателя электростеклоподъемников в двери/дверях пассажиров
		Подсветка розетки 12В
		Подсветка аудиосистемы/мультимедийной системы
		Дополнительный блок переключателей
Выключатель системы безопасной парковки		
F8	30А	Электростеклоподъемники задних дверей
		Управление реле блокировки задних электростеклоподъемников

8. УХОД ЗА АВТОМОБИЛЕМ

Продолжение табл. 1

№ предохранителя	Максимальный постоянный ток	Защищаемые электрические цепи
F9	7,5А	Задний противотуманный огонь
F10	30А	Блок дополнительной функции кузовной электроники
F11	20А	Центральный блок кузовной электроники (моторредукторы замков боковых дверей, моторредуктор замка багажника)
F12	5А	Антенна иммобилизатора
		Контроллер системы курсовой устойчивости
		Датчик угла поворота рулевого колеса
		Выключатель сигнала торможения
F13	10А	Блок освещения салона
		Плафон освещения багажника
		Плафон освещения вещевого ящика
		Контроллер климатической системы**
		Панель управления климатической системой**
		Плафоны освещения порогов дверей
Плафон освещения второго ряда пассажиров		
F14	5А	Датчик дождя
F15	15А	Омыватель ветрового и заднего стекол
		Центральный блок кузовной электроники (очиститель заднего стекла)
F16	15А	Автомобильный терминал системы «ЭРА-ГЛОНАСС»
		Обогреватели передних сидений
		Аудиосистема/мультимедийная система
		Обогрев рулевого колеса
F17	7,5А	Дневные ходовые огни

8. УХОД ЗА АВТОМОБИЛЕМ

Продолжение табл. 1

№ предохранителя	Максимальный постоянный ток	Защищаемые электрические цепи
F18	7,5А	Лампы сигналов торможения в задних фонарях
		Дополнительный сигнал торможения
F19	5А	Контроллер системы управления двигателем
		Центральный блок кузовной электроники
		Дополнительный блок кузовной электроники**
		Комбинация приборов
		Управление реле стартера
		Управление реле топливного насоса
F20	5А	Селектор выбора режимов автоматизированной трансмиссии
F21	7,5А	Блок управления системой надувных подушек безопасности
		Лампы света заднего хода
F22	5А	Контроллер управления автоматизированной трансмиссией
		Электроусилитель рулевого управления
F23	5А	Блок управления системой безопасной парковки
		Электрокорректор света левой фары
		Электрокорректор света правой фары
		Переключатель электрокорректора света фар
		Управление реле обогрева заднего стекла и наружных зеркал
F24	15А	Центральный блок кузовной электроники (питание предохранителей салона F12, F13, F36 с задержкой после выключения зажигания)
F25	5А	Автомобильный терминал системы «ЭРА-ГЛОНАСС»
		Дополнительный блок кузовной электроники**
F26	15А	Центральный блок кузовной электроники (указатели поворота)

8. УХОД ЗА АВТОМОБИЛЕМ

Продолжение табл. 1

№ предохранителя	Максимальный постоянный ток	Защищаемые электрические цепи
F27*	20А	Ближний свет (фары левая и правая)
F27**	5А	Сигнал включения ближнего света фар
		Сигнал включения дальнего света фар
		Сигнал включения противотуманных фар
		Сигнал включения заднего противотуманного огня
F28	15А	Звуковой сигнал
		Сигнал включения габаритных огней**
F29	25А	Габаритные огни (фары и задние фонари)
		Дальний свет (фары левая и правая)
		Задний противотуманный огонь
		Управление реле звукового сигнала
F30	-	Резерв
F31	5А	Комбинация приборов
F32	7,5А	Центральный блок кузовной электроники
		Автомобильный терминал системы «ЭРА-ГЛОНАСС»
		Аудиосистема/оборудование мультимедийное
		Управление реле дополнительной розетки в багажнике
		Управление реле электроклапана отопителя
		Кнопка управления кондиционером*
F33	15А	Розетка 12В
F34*	15А	Диагностический разъем
F34**	15А	Аудиосистема/мультимедийная система

8. УХОД ЗА АВТОМОБИЛЕМ

Окончание табл. 1

№ предохранителя	Максимальный постоянный ток	Защищаемые электрические цепи
F35	5А	Обогрев наружных зеркал
F36	5А	Электропривод наружных зеркал
		Блок дополнительных функций кузовной электроники
F37	30А	Цепь пуска стартера
F38*	30А	Очиститель ветрового стекла
F38**	30А	Дополнительный блок кузовной электроники (очиститель ветрового стекла)
F39	40А	Электровентилятор отопителя
F40	15А	Розетка для подключения дополнительных потребителей 2 ряда
F41**	25А	Дополнительный блок кузовной электроники (дневной ходовой огонь правой фары, габаритные огни передние, ближний свет левой фары, дальний свет правой фары)
F42	-	Резерв
F43**	15А	Дополнительный блок кузовной электроники (питание потребителей после предохранителя салона F19)
F44	15А	Розетка для дополнительных потребителей в багажнике
F45	15А	Реле обогрева рулевого колеса
F46**	25А	Дополнительный блок кузовной электроники (габаритные огни салона, противотуманные фары, задний противотуманный огонь)
F47**	25А	Дополнительный блок кузовной электроники (дневной ходовой огонь левого борта, габаритные огни задние, ближний свет правой фары, дальний свет левой фары)

* Предохранители, используемые только в исполнении «Classic».

** Предохранители, используемые только в исполнении «Comfort» и «Luxe».

8. УХОД ЗА АВТОМОБИЛЕМ

Таблица 2

**Реле, расположенные в блоке предохранителей
и реле салона (рис. 8.27)**

№ реле	Максимальный постоянный ток	Назначение реле
K1	40А	Реле электроклапана отопителя
K2	40А	Реле обогрева заднего стекла и наружных зеркал
K3	40А	Реле блокировки задних электростеклоподъемников
K4	-	Резерв
K5	20А	Реле розетки для дополнительных потребителей в багажнике

Таблица 3

**Электрические цепи, защищаемые плавкими предохранителями,
расположенными в блоке предохранителей
и реле моторного отсека (рис. 8.28)**

№ предохранителя	Максимальный постоянный ток	Защищаемые электрические цепи
F1*	10А	Противотуманные фары
F2	7,5А	Центральный блок кузовной электроники
F3	25А	Обогреватель заднего стекла
		Обогреватели наружных зеркал
F4	25А	Контроллер системы курсовой устойчивости
F5	70А	Потребители бортовой электросети салона
F6	70А	Потребители бортовой электросети салона
F7	50А	Контроллер системы курсовой устойчивости

8. УХОД ЗА АВТОМОБИЛЕМ

Продолжение табл. 3

№ предохранителя	Максимальный постоянный ток	Защищаемые электрические цепи
F8	30A	Обогреватель ветрового стекла 1
		Реле обогрева рулевого колеса
F8 (без обогрева ветрового стекла)	30A	Розетка для дополнительных потребителей в багажнике
F9	70A	Обогреватель ветрового стекла 2
F9 (без обогрева ветрового стекла)	70A	Электроусилитель рулевого управления
F10	40A	Розетка для дополнительных потребителей в багажнике
		Реле обогрева ветрового стекла левое
F11	40A	Реле обогрева ветрового стекла правое
F12**	30A	Цепь пуска стартера
F13	-	Резерв
F14**	25A	Электронная система управления двигателем
F14***	15A	Электронная система управления двигателем
F15	30A	Муфта компрессора кондиционера
		Реле топливного насоса
		Главное реле ЭСУД
F15 (без кондиционера)	30A	Электровентилятор охлаждения радиатора
		Реле топливного насоса
		Главное реле ЭСУД
F16	50A	Электровентилятор охлаждения радиатора
F17	70A	Контроллер автоматизированной трансмиссии (АМТ)

8. УХОД ЗА АВТОМОБИЛЕМ

Продолжение табл. 3

№ предохранителя	Максимальный постоянный ток	Защищаемые электрические цепи
F18	80A	Электроусилитель рулевого управления
D1 (установлен на месте F19)	-	Диод системы кондиционирования
D2 (установлен на месте F20)	-	Диод системы охлаждения двигателя
F21	-	Резерв
F22	15A	Катушка зажигания 1 цилиндра
		Катушка зажигания 2 цилиндра
		Катушка зажигания 3 цилиндра
		Катушка зажигания 4 цилиндра
		Форсунка 1 цилиндра
		Форсунка 2 цилиндра
		Форсунка 3 цилиндра
		Форсунка 4 цилиндра
		Контроллер системы управления двигателем
		Модуль электробензонасоса с датчиком уровня топлива
F23**	15A	Клапан ГРМ
		Управление реле кондиционера
		Датчик кислорода 1
		Датчик кислорода 2
		Датчик фаз

8. УХОД ЗА АВТОМОБИЛЕМ

Окончание табл. 3

№ предохранителя	Максимальный постоянный ток	Защищаемые электрические цепи
F23***	7,5А	Датчик кислорода 1
		Датчик кислорода 2
		Клапан управления длиной впускной трубы (только для 21129)
		Клапан продувки адсорбера
		Датчик фаз
		Клапан фазера (только для 21179)
F24**	-	Резерв
F24***	15А	Блок управления электровентилятора радиатора
		Катушка зажигания 1 цилиндра
		Катушка зажигания 2 цилиндра
		Катушка зажигания 3 цилиндра
		Катушка зажигания 4 цилиндра
		Форсунка 1 цилиндра
		Форсунка 2 цилиндра
		Форсунка 3 цилиндра
		Форсунка 4 цилиндра
		Модуль электробензонасоса с датчиком уровня топлива
F25	15А	Топливный насос

* Предохранители, используемые только в исполнении «Classic».

** Предохранители, используемые только в исполнении с двигателем H4M.

*** Предохранители, используемые только в исполнении с двигателями 21129 и 21179.

8. УХОД ЗА АВТОМОБИЛЕМ

Таблица 4

**Реле, расположенные в блоке предохранителей
и реле моторного отсека (рис. 8.28)**

№ реле	Максимальный постоянный ток	Назначение реле
К1	20А	Реле тревожного звукового сигнала
К2	-	Резерв
К3*	20А	Реле стартера
К3**	40А	Реле стартера
К4	40А	Главное реле ЭСУД
К5	20А	Реле муфты компрессора кондиционера
К5 (без кондиционера)	20А	Реле электроклапана охлаждения радиатора
К6*	20А	Реле топливного насоса и катушек зажигания
К6**	20А	Реле топливного насоса
К7	40А	Реле обогрева ветрового стекла 2
К7** (без кондиционера)	40А	Реле электроклапана охлаждения радиатора
К8	40А	Реле обогрева ветрового стекла 1
К9	20А	Реле звукового сигнала

* Реле, используемые только в исполнении с двигателем Н4М.

** Реле, используемые только в исполнении с двигателями 21129 и 21179.

8. УХОД ЗА АВТОМОБИЛЕМ



Рис. 8.28. Блок предохранителей и реле моторного отсека



Рис. 8.29 Демонтаж крышки блока предохранителей и реле салона

Для доступа к предохранителям и реле отсоедините крышку **1** (рис. 8.29), используя выемку.

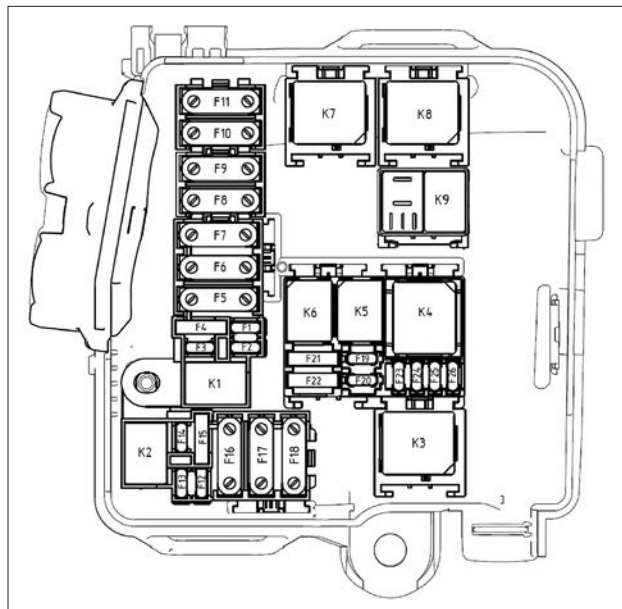
8. УХОД ЗА АВТОМОБИЛЕМ

ЗАЩИТА АВТОМОБИЛЯ ОТ КОРРОЗИИ

Кузов является базовым и самым дорогостоящим элементом автомобиля. Он изготовлен из современных материалов и защищен от коррозии высококачественными защитными средствами.

Основа долговечности антикоррозионной защиты заложена изготовителем, однако, лакокрасочные и другие защитные и декоративные покрытия подвержены естественному старению и износу.

Эффективность антикоррозионной защиты и ее долговечность зависят от климатических условий, экологического состояния окружающей среды, условий эксплуатации, хранения, правильного ухода и своевременности принимаемых профилактических мер.

Избегайте чрезмерного приложения усилий либо неконтролируемого движения дверей, капота, приводящих к повреждениям и/или протиркам дверей и кузова, за которые изготовитель ответственности не несет.

ВНИМАНИЕ!

Появление коррозии на кузове и других частях автомобиля в процессе его эксплуатации возможно и не свидетельствует о ненадлежащем качестве продукции.

При проявлении признаков коррозии (в том числе по сварным соединениям и стыкам), а также нарушений лакокрасочного покрытия (сколы, царапины, истирания) и других защитных покрытий (сколы и истирание мастики и грунта) необходимо обратиться к дилеру LADA для принятия мер по предотвращению дальнейшего развития коррозии, восстановлению и ремонту лакокрасочного и защитного покрытий.

ВНИМАНИЕ!

Своевременно принятые меры по предотвращению развития процесса коррозии на кузове и других частях автомобиля продлят срок его службы и надолго сохранят товарный вид.

В случае непринятия Вами своевременных мер по устранению коррозионных процессов на кузове изготовитель не несет ответственности за дальнейшее состояние кузова Вашего автомобиля.

Для повышения коррозионной стойкости кузова в замкнутые коробчатые полости порогов, лонжеронов, поперечин и других элементов основания кузова нанесен специальный антикоррозионный состав.

При эксплуатации автомобиля необходимо проводить антикоррозионную обработку кузова у дилера LADA в течение первого года эксплуатации и периодически раз в год по технологии, разработанной изготовителем.

ВНИМАНИЕ!

После антикоррозионной обработки кузова антикоррозионным составом у дилера LADA необходимо проверить систему выпуска (нейтрализатор, основной и дополнительный глушитель) на предмет отсутствия состава на указанных деталях для предотвращения возможного возгорания.

В процессе эксплуатации автомобиля покрытие на днище кузова, а также лакокрасочное покрытие на нижних частях передних и задних крыльев подвергается абразивному износу от воздействия гравия, песка, соли. В результате этого воздействия мастика и грунт истираются, оголенный металл ржавеет. Поэтому регулярно следите за состоянием данных покрытий и своевременно восстанавливайте поврежденные участки.

8. УХОД ЗА АВТОМОБИЛЕМ

Для сохранения блеска окрашенных поверхностей автомобиля (особенно у автомобилей, хранящихся на открытом воздухе) регулярно полируйте их с применением полировочных паст.

Эти пасты закрывают микротрещины и поры, возникшие в процессе эксплуатации в лакокрасочном покрытии, что препятствует возникновению коррозии под слоем краски.

Чтобы поверхность кузова длительное время сохраняла блеск, не оставляйте автомобиль продолжительное время на солнце, а также не допускайте попадания кислот, растворов соды, тормозной жидкости и бензина на поверхность кузова. Чтобы не появились пятна на лакокрасочном покрытии под люком топливного бака при попадании бензина, протирайте поверхность чистой ветошью перед заправкой и после нее.

В связи с неблагоприятной экологической обстановкой в некоторых районах имеются случаи агрессивного воздействия отдельных компонентов из окружающей среды на защитные декоративные покрытия автомобиля. Эти воздействия проявляются в виде рыжей сыпи, локального изменения цвета наружного лакокрасочного покрытия, локального разрушения эмалевого покрытия кузова.

Причиной появления рыжей сыпи является осаждение на горизонтальные поверхности кузова мельчайших частиц взвешенной в воздухе металлической пыли, которая приклеивается к кузову продуктами коррозии во время увлажнения росой. Рыжая сыпь может быть удалена 5%-м раствором щавелевой кислоты с добавлением моющего средства и обильной последующей промывкой чистой водой.

Локальные изменения цвета (пятна) наружного лакокрасочного покрытия и локальные разрушения эмалевого покрытия кузова являются следствием воздействия кислотных промышленных выбросов после их соединения с влагой воздуха. Такие воздействия в зависимости от степени тяжести устраняются полировкой или перекраской кузова.

Чтобы не появились царапины на лакокрасочном покрытии кузова, а также на наружных оптических поверхностях световых приборов автомобиля, не удаляйте пыль и грязь сухим обтирочным материалом.

Детали из пластмасс протирайте влажной ветошью. Применять бензин или растворители запрещается, так как пластмассовые детали потеряют блеск.

МОЙКА АВТОМОБИЛЯ

Ввиду наличия на рынке услуг моечных машин с различной конструкцией щеточных узлов, мойка автомобиля с использованием щеточных моечных машин может привести к потере блеска лакокрасочного покрытия и снижению его защитных свойств. Поэтому, перед мойкой, предварительно запрашивайте оператора моечной машины о конструкции, техническом состоянии щеток и степени их воздействия на лакокрасочное покрытие Вашего автомобиля.

Автомобиль с целью сохранения лакокрасочного покрытия необходимо мыть до высыхания грязи струей воды небольшого напора с использованием мягкой губки и применением автомобильных шампуней, которые создают защитные пленки от воздействия окружающей среды.

ВНИМАНИЕ!

Не мойте автомобиль содовыми и щелочными растворами, а также сточными водами и другими, не предназначенными для мойки автомобиля средствами.

Некоторые моечные станции используют высокое давление водяной струи. Это может вызвать повреждения или полный выход из строя щитков заднего крыла автомобиля. С целью

8. УХОД ЗА АВТОМОБИЛЕМ



Рис. 8.30. Щитки переднего и заднего крыла

сохранения их целостности автомобиль необходимо мыть струей воды небольшого напора не более 2,1 бар.

Для предотвращения повреждения, а как следствие, потери первичной функции, не допускается чистка щитков заднего крыла металлическими или иными предметами с открытыми острыми режущими кромками.

Для предотвращения самопроизвольного демонтажа щитков из фланцев крыльев не допускайте сильных ударов по поверхности щитков переднего и заднего крыльев как при эксплуатации, так и при обслуживании автомобиля (рис. 8.30).

Для исключения попадания воды на незащищенные от влаги узлы автомобиля своевременно очищайте от снега, льда, листьев и прочего мусора дренажные отверстия, расположенные в зоне между капотом и лобовым стеклом.

Перед мойкой автомобиля прочистите дренажные отверстия дверей и порогов.

Во время мойки тщательно промывайте зафланцовки дверей, капота, двери задка, сварные швы и соединения моторного отсека, багажного отделения и проемов дверей, так

как накопившаяся грязь в указанных местах приведет к разрушению защитного декоративного покрытия и к коррозии металла.

Летом мойте автомобиль на открытом воздухе в тени. Если это невозможно, то сразу же обтирайте вымытые поверхности насухо, так как при высыхании капель воды на солнце на окрашенной поверхности образуются пятна.

При отрицательной температуре окружающей среды:

- перед заездом автомобиля с непрогретым салоном на мойку (или парковку) в теплое помещение, во избежание появления конденсата на электрических деталях автомобиля и возможного выхода их из строя, салон автомобиля необходимо предварительно прогреть (см. раздел «Отопление, вентиляция и кондиционирование салона»);
- после мойки автомобиля в теплом помещении перед выездом протрите кузов и уплотнители дверей насухо, так как при замерзании оставшихся капель могут образоваться трещины на лакокрасочном покрытии и примерзание уплотнителей к кузову.

ВНИМАНИЕ!

Не мойте автомобиль с включенным зажиганием.

При мойке и чистке салона избегайте попадания прямой струи воды и мелких предметов (например, крошек, шерсти собак и т.п.) на изделия электрооборудования, электронные устройства, датчики и разъемные соединения в моторном отсеке и в салоне автомобиля.

Следите за состоянием защитных чехлов разъемных соединений электронных блоков и датчиков. При попадании влаги на разъемные соединения продуйте их сжатым воздухом и обработайте водоотталкивающим средством для защиты контактов от окисления.

9. ПРАКТИЧЕСКИЕ СОВЕТЫ

ЗАМЕНА ЩЕТОК СТЕКЛООЧИСТИТЕЛЕЙ

Правильная работа стеклоочистителей ветрового стекла очень важна для четкого обзора сквозь лобовое стекло и для безопасного вождения автомобиля.

Регулярно проверяйте состояние щеток стеклоочистителя (рис. 9.1).

ПРЕДУПРЕЖДЕНИЕ!

- Рекомендуется менять щетки два раза в год.
- Не рекомендуется включать стеклоочиститель по сухому стеклу, т. к. можно повредить стекло.
- Не рекомендуется включать стеклоочиститель при наличии ледяной корки на стекле, т. к. можно повредить резиновую ленту щеток.
- Следует заменять жесткие или треснутые щетки стеклоочистителей или щетки, которые размазывают грязь по ветровому стеклу.
- Постороннее вещество на ветровом стекле или на щетках стеклоочистителей снижает эффективность стеклоочистителей.
- Удалить со стекла следы силикона невозможно. Поэтому не наносите силиконовые и восковые полирующие средства на ветровое стекло автомобиля, иначе возможно появление разводов и пятен, ухудшающих видимость.
- Не используйте растворители, бензин, керосин или разбавитель краски для чистки стеклоочистителей. Они являются агрессивными веществами и могут повредить щетки и окрашенные поверхности.



Рис. 9.1. Щетки стеклоочистителя ветрового стекла

- 1 – Колпачок.
- 2 – Кнопка.
- 3 – Рычаг стеклоочистителя.

Замена щеток стеклоочистителей ветрового стекла

- При выключенном зажигании поднимите рычаг стеклоочистителя **3** (рис. 9.1);
- Нажмите, сдвиньте и удерживайте кнопку **2** на колпачке щетки стеклоочистителя.
- Сдвиньте колпачок **1** и снимите щетку стеклоочистителя с держателя.
- Установите новую щетку стеклоочистителя.

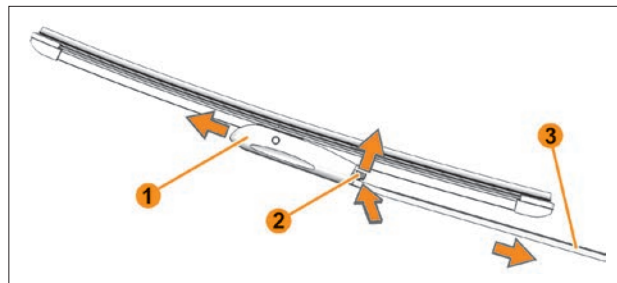
9. ПРАКТИЧЕСКИЕ СОВЕТЫ

Замена щеток стеклоочистителя заднего стекла



Рис. 9.2. Замена щеток стеклоочистителя заднего стекла

- 1 – Щетка.
2 – Рычаг.

- При выключенном зажигании поднимите рычаг стеклоочистителя **2** (рис. 9.2).
- Поверните щётку **1** до появления сопротивления.
- Снимите щетку, потянув за нее в указанном направлении.

ШИНЫ И КОЛЕСА

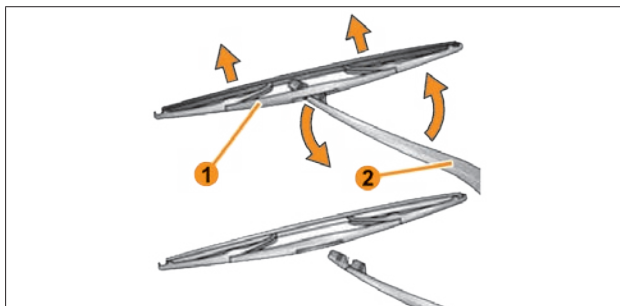
Периодически проверяйте давление воздуха в шинах манометром. Эксплуатация шин с давлением, отличающимся от рекомендованного (см. таблицу 1), приводит к их преждевременному износу, а также к ухудшению устойчивости и управляемости автомобиля.

Если наблюдается постоянное падение давления воздуха в шине, проверьте, нет ли утечки воздуха через золотник вентиля. В случае утечки воздуха доверните золотник, а если это не поможет, замените его новым.

Если давление падает при исправном золотнике, то необходимо отремонтировать шину.

Во избежание повреждения герметизирующего слоя шины демонтаж и монтаж ее проводите с помощью специального приспособления или у дилеров. Чтобы не нарушить балансировку колеса, перед разбортовкой сделайте отметку мелом на шине против вентиля, а при монтаже установите шину по этой метке. После установки новых шин обязательно отбалансируйте колеса у дилера LADA.

Для обеспечения равномерного износа шин переставляйте колеса как показано на рис. 9.3 согласно указаниям сервисной книжки.

При эксплуатации автомобиля избегайте притирания колес к бордюрам дорог и быстрой езды по дорогам с нарушенным покрытием (выбоины, ухабы и т.д.), так как повреждение обода колеса может вызвать не только его дисбаланс, но и потерю герметичности бескамерных шин. При появлении во время движения вибраций проверьте балансировку колес у дилера LADA.

9. ПРАКТИЧЕСКИЕ СОВЕТЫ

Таблица 1

Допускаемые типоразмеры шин, колес и давление воздуха в шинах

Модификация и исполнение автомобиля	Размерность шин с индексами грузоподъемности и скорости*	Технические данные применяемых колес						
		DIA**, мм	PCD***, мм	количество крепежных отверстий, шт.	ширина обода (в дюймах)	вылет обода (ET)****, мм	давление воздуха в шинах, спереди/сзади, МПа (кгс/см ²)	
Устанавливается производителем								
XRAY	185/65R15 92H	60,1	100	4	6J	40	0,24/0,24 (2,4/2,4)	
	195/65R15 91H					37-40		
	205/55R16 91H					41	0,22/0,20 (2,2/2,0)	
XRAY CROSS	205/55R16 91H*****				7J	43		0,22/0,22 (2,2/2,2)
	215/50R17 91H							
	215/50R17 95W							
Допускается устанавливать при эксплуатации								
XRAY	185/65R15 92H	60,1	100	4	5½J, 6J, 6½J	40	0,24/0,24 (2,4/2,4)	
	195/65R15 91T, H, V					37-40		
	205/55R16 91T, H, V					41	0,22/0,20 (2,2/2,0)	
	205/50R17 89H, V							
	205/50R17 93H, V, W							
XRAY CROSS	205/55R16 91T, U, H, V*****				6½J, 7J	43		0,22/0,22 (2,2/2,2)
	215/50R17 91H, V, W							
	215/50R17 95W							

Примечание. Для сохранения первоначального уровня устойчивости, управляемости, виброакустических показателей, расхода топлива устанавливайте на автомобиль шины и колеса только той размерности (шины желательны той же модели), что были установлены на новом автомобиле.

* Индексы скорости: Т – до 190 км/ч, U – до 200 км/ч, H – до 210 км/ч, V – до 240 км/ч, W – до 270 км/ч. Индексы грузоподъемности: 89 – 580 кг, 91 – 615 кг, 92 – 630 кг, 93 – 650 кг, 95 – 690 кг.

** DIA – диаметр центрального отверстия колеса.

*** PCD – диаметр расположения крепежных отверстий колеса.

**** Вылет обода (ET) – расстояние от привалочной плоскости диска до середины обода.

***** Для комплектации автомобиля XRAY Cross с двигателем 21129 (1,6 л) и механической коробкой передач (21809).

Крепление колеса

Количество болтов, шт.	Резьба болта	Длина цилиндрической части болта, мм	Размер шестигранника головки болта под ключ, мм	Класс прочности болта, не менее	Момент затяжки колес, Н•м
4	M12x1,5	24,5±0,5	17	9,8	105±15 %



Рис. 9.3. Схема перестановки колес

При комплектации автомобиля колесами размерностью 16 и 17 дюймов запасное колесо размерностью 15 дюймов (195/65R15 91T/H или 185/65 R15 88H) является колесом для временного использования.

Перед его установкой переведите выключатель зажигания в положение «STOP» на не менее чем 5 минут. Начи-

тайте движение плавно без пробуксовок.

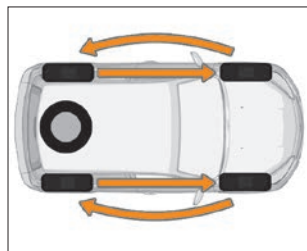
Необходимо осторожно управлять автомобилем с установленным колесом для временного использования, максимально допустимая скорость 80 км/ч. Необходимо как можно скорее отремонтировать или купить новую шину той же марки, размера, типа и рисунка протектора, что и остальные шины.

Недопустима эксплуатация автомобиля с установленным на нем более чем одним запасным колесом для временного использования.

Допускается применение зимних шин (M+S) вышеуказанных размерностей и индексом Q с соответствующим ограничением максимальной скорости автомобиля (до 160 км/ч).

ЗАМЕНА КОЛЕС

В случае прокола шины Вы можете воспользоваться запасным колесом.



Рис. 9.4.1. Багажное отделение и место размещения инструмента

- 1 – Полка багажного отделения.
- 2 – Съемный пол (*в вариантном исполнении*).
- 3 – Крышка отделения с инструментом.
- 4 – Колесный ключ.
- 5 – Домкрат.
- 6 – Буксировочная проушина.

9. ПРАКТИЧЕСКИЕ СОВЕТЫ

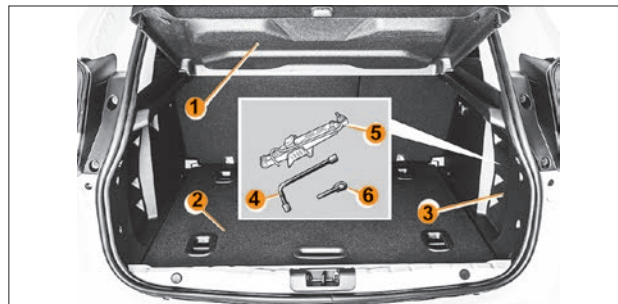

Рис. 9.4.2. Место размещения запасного колеса

- 1 – Запасное колесо.
- 2 – Центральное крепление.
- 3 – Коврик пола.

Колесо расположено в багажном отделении.

Чтобы подготовиться к замене колеса:

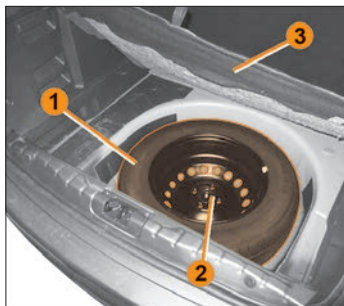
- откройте дверь задка;
- открыв крышку **3**, достаньте из ниши домкрат **5** и колесный ключ **4** (рис. 9.4.1);
- установите съемный пол **2** (*в варианном исполнении*) в наклонное положение (см. подраздел «Перевозка предметов в багажном отделении») или, по вашему усмотрению, выньте его из багажного отделения;
- поднимите коврик пола багажника **3** (рис. 9.4.2) вверх и удерживайте его рукой;
- другой рукой открутите центральное крепление **2** и извлеките запасное колесо **1**.



Рис. 9.5.1. Снятие колеса

- 1 – Домкрат.
- 2 – Колесный ключ.

ПРЕДУПРЕЖДЕНИЕ!

Если запасное колесо хранилось в течение нескольких лет, то необходимо обратиться к дилеру LADA для проверки пригодности колеса к безопасному использованию.

При укладке инструментов следите за их правильным расположением в багажном отделении, как было изначально. Не оставляйте инструменты незакрепленными, т. к. они могут переместиться и травмировать людей при торможении.

Включите аварийную сигнализацию.

Остановите автомобиль в стороне от движения автотранспорта на твердой горизонтальной и нескользкой поверхности.

Включите стояночный тормоз, затем включите передачу (первую или заднего хода).

9. ПРАКТИЧЕСКИЕ СОВЕТЫ



Рис. 9.5.2. Места для установки домкрата



Рис. 9.5.3. Места для установки домкрата в модификации Cross

Попросите всех пассажиров выйти из автомобиля и держаться в стороне от проезжей части.

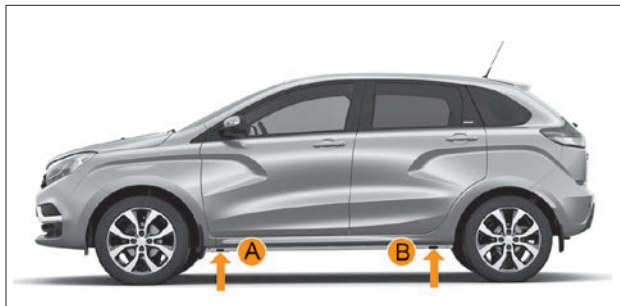
- Ослабьте затяжку болтов крепления колеса колесным ключом **2** (рис. 9.5.1). Расположите его таким образом, чтобы можно было надавить сверху.
- Расположите домкрат **1** горизонтально, правильно установив его нижнюю опорную пяту (она должна слегка зайти под автомобиль в опущенном состоянии и находиться на одной вертикальной оси с головкой домкрата в поднятом состоянии) в месте **A** или **B**, показанных на рисунках 9.5.2 и 9.5.3 ближе к заменяемому колесу.
- Начинайте вращать рукоятку домкрата так, чтобы головка домкрата попала своей выемкой в ребро порога.
- Сделайте несколько оборотов до отрыва колеса от грунта.

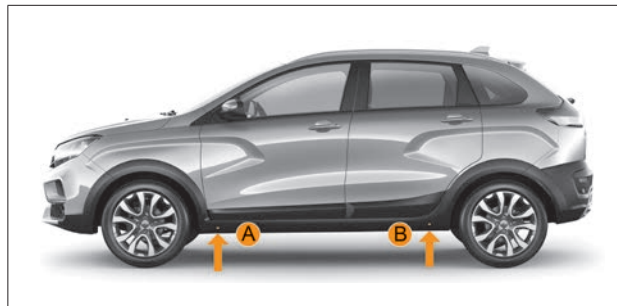

Рис. 9.5.4. Метка для установки домкрата в модификации Cross

ПРЕДУПРЕЖДЕНИЕ!

Во избежание опасности получения травм или повреждения автомобиля, поднимайте домкрат до положения, в котором колесо окажется не выше 10–20 мм от опорной поверхности.

9. ПРАКТИЧЕСКИЕ СОВЕТЫ

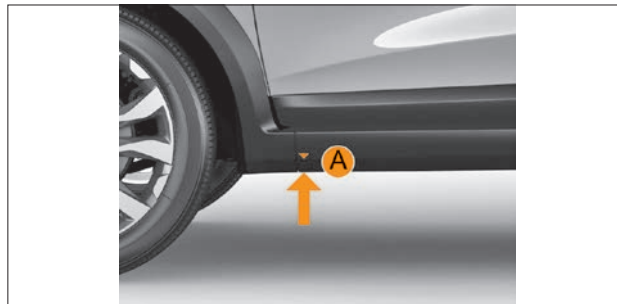
Выверните болты и снимите колесо. Наденьте запасное колесо на центральную ступицу и поверните его до совпадения крепежных отверстий ступицы и колеса.

Затяните болты, убедившись в правильном расположении колеса на ступице, опустите домкрат.

Опустив домкрат, туго затяните болты и обратитесь к дилеру LADA для проверки затяжки болтов (момент затяжки 110 Н·м) и давления воздуха в запасном колесе.

По окончании работ уложите замененное колесо в нишу багажного отделения, закрепите его винтом и закройте нишу ковриком. По истечении первой 1000 км пробега автомобиля необходимо проверить усилие затяжки болтов колес, при необходимости подтянуть. Аналогичную операцию проводите при каждой установке колес.

Шины и безопасность движения

Шины – единственный элемент автомобиля, который находится в постоянном контакте с дорогой, поэтому очень важно следить за исправностью шин Вашего автомобиля.

Вы должны строго следовать местным требованиям, предусмотренным Правилами дорожного движения.

ПРЕДУПРЕЖДЕНИЕ!

Для замены следует использовать шины только той марки, размера, типа и рисунка протектора, что были установлены на автомобиль первоначально.

Новые шины, устанавливаемые на автомобиль, должны быть полностью идентичны шинам, установленным первоначально, или соответствовать шинам, рекомендованным дилером LADA.

БУКСИРОВАНИЕ И ЭВАКУАЦИЯ АВТОМОБИЛЯ



Рис. 9.6. Расположение передней буксирной проушины (в варианте исполнения)



Рис. 9.7. Расположение задней буксирной проушины (в варианте исполнения)

Буксирные проушины показаны на рисунках 9.6 и 9.7:

1 – декоративная крышка;

2 – вворачиваемая буксирная проушина.

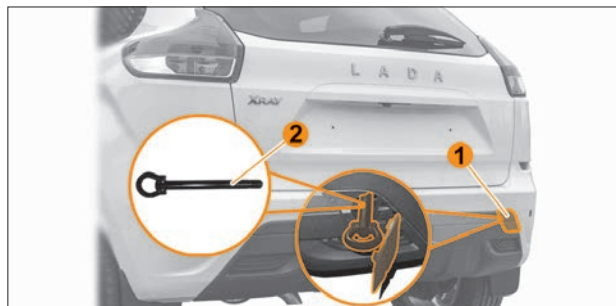
9. ПРАКТИЧЕСКИЕ СОВЕТЫ

Если имеются повреждения колес, трансмиссии, подвески, рулевого управления, кузова или других элементов автомобиля, препятствующие безопасной буксировке автомобиля, то для транспортировки следует использовать опорную тележку или эвакуатор.

Для транспортировки на дальние расстояния или эвакуации застрявшего автомобиля также рекомендуется использовать эвакуатор или специализированную технику.

Буксировка по дорогам общего пользования должна производиться с обязательным соблюдением требований местных ПДД (включая требования по скоростному режиму, работе световых сигналов и др.).

Для тягача должны выполняться требования по допустимой массе автопоезда.

При буксировке/эвакуации используйте сертифицированные типы гибких тросов (длиной не более 5,0 м) или жестких сцепок.

Не рекомендуется использовать металлические тросы или цепи в качестве троса.

Не допускайте при застревании буксования колес с высокой частотой вращения, что может привести к разрыву шин и травмированию, а также к перегреву и разрушению трансмиссии.

Вытягивание (эвакуацию) застрявшего автомобиля посредством проушин рекомендуется производить только в исключительных случаях, посредством эластичного троса, с минимальным его отклонением от продольной оси буксируемого автомобиля.

Исключите нахождение людей вблизи автомобилей при буксировке, особенно при застревании автомобиля (порыв троса может привести к травмированию).

При необходимости буксирования по твердым дорогам или эвакуации застрявшего автомобиля закрепляйте трос/сцеп-

ку только в предназначенных для этой цели передней или задней проушинах.

Не используйте проушины или их гнезда для иных целей (например, подъема автомобиля или кузовного ремонта).

При наличии тягово-сцепного устройства рекомендуется его использовать вместо буксирной проушины, особенно в случаях эвакуации застрявшего автомобиля.

Перед буксированием включите зажигание, а рычаг коробки передач установите в нейтральное положение (положение селектора «N» – для автомобилей с АКП и АМТ).

Буксирование автомобиля должно проводиться плавно, без рывков и резких поворотов.

При буксировании посредством гибкого троса следите за тем, чтобы трос был постоянно натянут.

Буксировку или эвакуацию застрявшего автомобиля должны производить опытные водители как тягача, так и буксируемого автомобиля.

Предпочтительно, чтобы функции тягача выполняли автомобили специализированных фирм.

Перед буксировкой необходимо максимально облегчить буксируемый автомобиль (разместите пассажиров и багаж в тягаче). Не допускается буксировка автомобилей в составе с грузовой прицепом.

Особенности использования вворачиваемых буксирных проушин

Вворачиваемая буксирная проушина входит в набор инструментов для автомобиля.

Под декоративной крышкой **1** находится втулка с резьбой, в которую вкручивается буксирная проушина **2**.

Проушины закручиваются по часовой стрелке, а откручиваются против часовой стрелки (правая резьба).

9. ПРАКТИЧЕСКИЕ СОВЕТЫ

Не вворачивайте вместо штатной буксирной проушины какие-либо болты или проушины с других автомобилей, что может вызвать повреждение резьбы, последующий внезапный отрыв проушины с тросом и ДТП.

Буксирную проушину необходимо закручивать до упора и с достаточно высоким усилием (например, максимально возможным при использовании баллонного ключа), иначе она может выкрутиться.

Буксирный трос не должен быть перекручен, иначе буксирная проушина может выкрутиться.

Периодически проверяйте полноту закручивания проушин, особенно после буксировки с отклонением троса/сцепки от продольной оси.

Всегда выкручивайте проушину по окончании буксировки, иначе рискуете нанести пешеходам серьезные травмы.

Запрещается прикладывать к буксирной проушине боковые, изгибающие усилия, которые возникают при отклонении троса/сцепки в сторону (старайтесь располагать тягач так, чтобы трос имел минимальное отклонение вправо/влево или вверх/вниз).

ВНИМАНИЕ!

Первые две тысячи километров при эксплуатации нового автомобиля (пока не будет проведена полная обкатка двигателя и коробки передач) буксировать другие автомобили или прицепы не допускается!

Особенности буксировки автомобилей с автоматической коробкой передач

При выключенном двигателе система смазки АКП не работает, поэтому буксировку автомобиля необходимо производить на грузовой платформе эвакуационного автомобиля или с вывешенными передними колесами.

В исключительных случаях возможна буксировка автомобиля на четырех колесах, но только передним ходом при работающем двигателе, с рычагом в нейтральном положении «N» со скоростью не более 48 км/ч и на расстояние не более 50 км.

ВНИМАНИЕ!

- Пуск двигателя посредством буксировки и буксировка автомобиля на четырёх колесах с выключенным двигателем запрещены.
- Буксировка прицепов или других транспортных средств для автомобиля с автоматической бесступенчатой коробкой передач крайне нежелательна, поскольку значительно увеличивает нагрузку на трансмиссию, и как следствие – ее усиленный износ.

Особенности буксировки автомобилей с механической или автоматизированной коробкой передач

В случае крайней необходимости допускается буксировать автомобиль в соответствии с общими рекомендациями по буксированию/эвакуации автомобиля.

В случае крайней необходимости допускается пускать двигатель посредством буксировки (см. раздел «ПУСК ДВИГАТЕЛЯ»).

ПРЕДУПРЕЖДЕНИЕ!

Вакуумный усилитель тормозов выполняет свою функцию только при работающем двигателе. Поэтому при буксировании автомобиля с неработающим двигателем при торможении следует значительно сильнее нажимать на педаль тормоза.

9. ПРАКТИЧЕСКИЕ СОВЕТЫ

Усилитель рулевого управления не работает при выключенном двигателе, в таком случае усилия на рулевом колесе значительно возрастут.

Запрещено буксировать автомобиль, у которого отсутствует питание бортовой электросети.

ПЕРЕВОЗКА ПРЕДМЕТОВ В БАГАЖНОМ ОТДЕЛЕНИИ

В варианном исполнении автомобиль оснащается съемным полом багажного отделения с креплениями (рис. 9.8).



Рис. 9.8. Места крепления груза в багажном отделении

1 – Крепёжные крючки.

2 – Крепления на полу (**в варианном исполнении**).

Съемный пол багажного отделения может быть установлен в трех положениях:

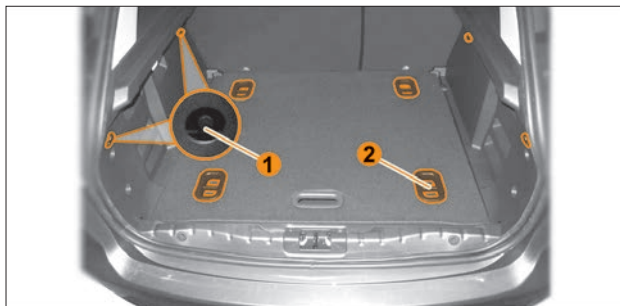
- В нижнем положении **А** (рис. 9.8.1), непосредственно на коврике пола, закрывающем нишу запасного колеса.



Рис. 9.8.1. Нижнее положение съемного пола (вид сбоку)

- В верхнем положении **В** (рис. 9.8.2), на боковых направляющих багажного отделения. При сложенных спинках задних сидений съемный пол позволяет получить ровную горизонтальную поверхность.
- В наклонном положении **С** (рис. 9.8.3) для обеспечения доступа в подпольное пространство.

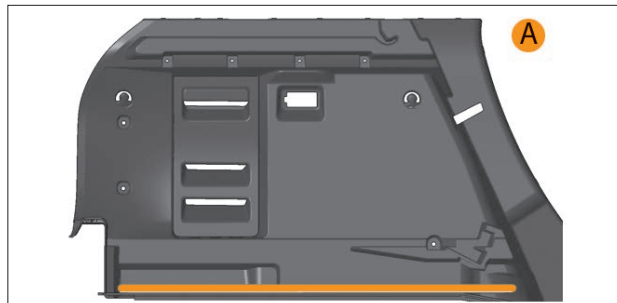

Рис. 9.8.2. Верхнее положение съемного пола (вид сбоку)

9. ПРАКТИЧЕСКИЕ СОВЕТЫ

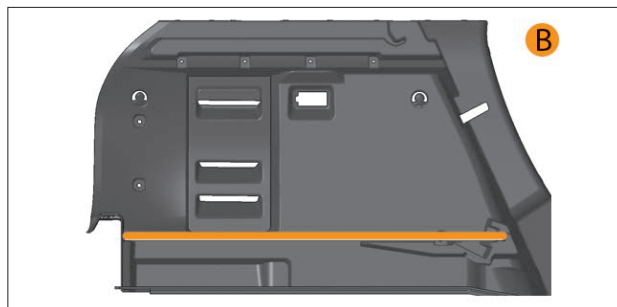

Рис. 9.8.3. Наклонное положение съемного пола (вид сбоку)

Чтобы установить съемный пол в верхнее положение, держась за ручку, потяните пол сначала на себя, и потом аккуратно перемещая вперед, опустите пол на боковые горизонтальные направляющие.

Чтобы установить съемный пол в нижнее положение, держась за ручку, потяните пол на себя, а потом аккуратно перемещая вперед и вниз, опустите дальний край пола на коврик и затем положите вниз ближний край.

Чтобы установить съемный пол в наклонное положение, потяните пол сначала на себя, а потом аккуратно вставьте его под углом в специальные прорезы в опорных направляющих до упора.

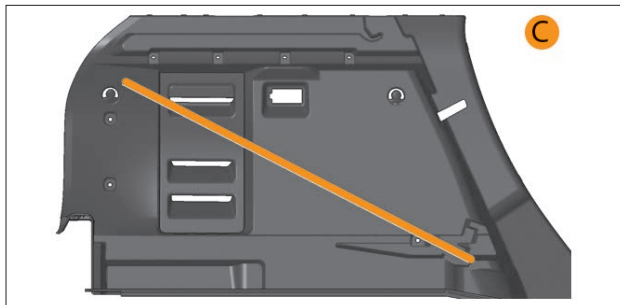
ВНИМАНИЕ!

Не разрешается движение автомобиля, если съемный пол установлен в наклонное положение. Это может привести к его повреждению.

При установке или демонтаже съемного пола багажного отделения соблюдайте осторожность. При неосторожном обращении с ним можно получить травму.

Если съемный пол багажного отделения неправильно установлен, он может дребезжать и истираться в месте касания с обивкой кузова.

Если съемный пол установлен в верхнее положение, то пространство между ним и полом/ковром багажного отделения можно использовать для укладки и перевозки грузов соответствующего размера.

Если Вам требуется перевезти в багажном отделении автомобиля габаритный или тяжелый груз, то опустите съемный пол в нижнее положение или выньте его из автомобиля.

ВНИМАНИЕ!

При установке съемного пола в багажном отделении в верхнее положение следует загружать его легким багажом, например, одеждой. Для исключения поломки съемного пола предельная нагрузка на него не должна превышать 25 кг при концентрированной нагрузке и до 50 кг при распределенной нагрузке по всей площади съемного пола.

Максимальная масса груза, перевозимого в багажном отделении без съемного пола или с полом, установленным в нижнее положение, не должна превышать 100 кг.

При перевозке тяжелых предметов вследствие смещения центра тяжести изменяются динамические свойства автомобиля – опасность ДТП! В этом случае следует выбирать соответствующий режим и скорость движения.

Никогда не превышайте допустимую осевую нагрузку и допустимую полную массу автомобиля. В противном случае это может привести к ДТП, травмированию пассажиров и повреждению автомобиля. Технически допустимая нагрузка на оси указывается в идентификационной (паспортной) табличке автомобиля.

9. ПРАКТИЧЕСКИЕ СОВЕТЫ

Полезная нагрузка (включая в себя вес пассажиров и груза в багажном отделении) определяется как разность между допустимой полной массой (см. раздел 10, таблица 1) и массой снаряженного автомобиля согласно Техническому регламенту о безопасности колесных транспортных средств РФ.

Чтобы рассчитать полезную нагрузку, проверьте данные Вашего автомобиля в ПТС.

Распределяйте груз в багажном отделении равномерно. Тяжелые предметы должны быть размещены как можно ближе к спинкам сидений. Убедитесь, что спинки надежно зафиксированы. Если предметы можно укладывать один на другой, снизу следует размещать более тяжелые вещи. Не допускайте, чтобы груз выступал над спинками. Высокий груз в багажном отделении не должен перекрывать водителю обзорность назад.

Крепежные проушины в съемном полу багажного отделения предназначены для крепления (фиксации) груза с помощью крепежных ремней или багажной сетки.

ВНИМАНИЕ!

Незакрепленные в салоне предметы при внезапном маневрировании или аварийных ситуациях могут перемещаться с большой скоростью вперед и травмировать находящихся в автомобиле пассажиров.

Ни в коем случае не допускается нахождение пассажиров в багажном отделении.

БУКСИРОВКА ПРИЦЕПА

Допускается устанавливать только одобренные АО «АВТОВАЗ» ТСУ у официальных дилеров LADA.

В автомобиле предусмотрены точки крепления тягово-сцепного устройства (ТСУ).



Рис. 9.9. Схема размещения ТСУ (в варианном исполнении)

Требования по размещению и использованию ТСУ:

- выдержать расстояние **A** от оси задних колес до центра шаровой опоры по оси 810...890 мм;
- выдержать расстояние от центра шаровой опоры до уровня земли 350...420 мм (при полной массе автомобиля);
- для сбалансированной нагрузки автопоезда следует загружать прицеп, стремясь достигнуть максимально допустимой нагрузки (50 кг) на шаровую опору ТСУ.

ПРЕДУПРЕЖДЕНИЕ!

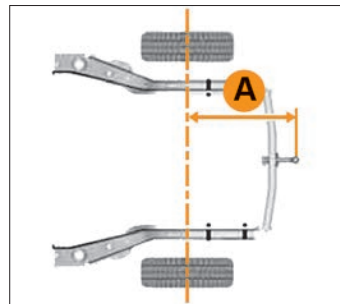
- Суммарный вес автомобиля, груза в нем и нагрузки, передаваемой прицепом на ТСУ, не должен превышать

9. ПРАКТИЧЕСКИЕ СОВЕТЫ

технически допустимую максимальную массу транспортного средства, указанную в табличке заводских данных (см. раздел «Идентификационные данные автомобиля»).

- Запрещается превышать допустимую полную массу автопоезда (суммарная масса автомобиля и прицепа с учетом степени загрузки автомобиля), указанную в табличке заводских данных (см. раздел «Идентификационные данные автомобиля»).

- С повышением высоты над уровнем моря на каждые 1000 м необходимо уменьшать максимальную массу автопоезда на 10 %, что связано с понижением мощности двигателя и снижением эффективности тормозной системы.

- В целях безопасности запрещается устанавливать на автомобиль запасное колесо временного пользования при буксировке прицепа. Это может привести к потере контроля над автомобилем и травмированию людей в результате дорожно-транспортного происшествия.

ВНИМАНИЕ!

- Первые две тысячи километров при эксплуатации нового автомобиля (пока не будет проведена полная обкатка двигателя и коробки передач) буксировать другие автомобили или прицепы не допускается!

- Всегда снимайте шаровую опору (ТСУ), если не буксируете прицеп.

- Всегда соблюдайте требования местного законодательства в отношении установки ТСУ и эксплуатации автомобиля с прицепом.

Рекомендации по эксплуатации автомобиля с прицепом

- Для лучшей устойчивости автопоезда предпочтительно распределять груз между автомобилем и прицепом так, чтобы автомобиль был с полной нагрузкой (при этом рекомендуется располагать груз в автопоезде как можно ниже).

- Распределяйте и надежно фиксируйте груз в прицепе так, чтобы тяжелые предметы располагались как можно ближе к оси прицепа.

- Откорректируйте при необходимости угол направления ближнего света фар.

- Если необходимо снизить угол направления ближнего света фар более чем позволяет диапазон регулировки корректора фар, переместите по возможности груз из багажного отделения в салон автомобиля или в прицеп.

- В случае ухудшения обзора назад при присоединенном прицепе используйте помощников при маневрировании.

- При необходимости при присоединенном прицепе отключайте систему безопасной парковки (**в варианном исполнении**).

Примечание. Система безопасной парковки (**в варианном исполнении**) и камера заднего вида (**в варианном исполнении**) могут функционировать некорректно при присоединенном прицепе.

- При движении не пытайтесь устранить раскачку прицепа резким ускорением, всегда снижайте скорость.

- Прогнозируйте дорожную обстановку, разгоняйтесь и тормозите плавно во избежание рывков и повреждения элементов автомобиля и прицепа.

9. ПРАКТИЧЕСКИЕ СОВЕТЫ

Особенности буксировки прицепов на автомобилях с автоматическими (АКП) и автоматизированными (АМТ) трансмиссиями

Для обеспечения безопасности при управлении автомобилем с прицепом в сложных дорожных условиях (горные, заснеженные, грунтовые, либо дороги с поврежденным покрытием) рекомендуется использовать прицеп массой не более 450 кг и режим трансмиссии **М**.

При движении по дорогам со скользким покрытием (мокрое, грязное, гололедица и т.п.) в режиме **D** (для АКП) или **A** (для АМТ) рекомендуется плавное управление педалью акселератора для исключения пробуксовки колес.

ВНИМАНИЕ!

Буксировка прицепов или других транспортных средств для автомобиля с автоматической бесступенчатой коробкой передач крайне нежелательна, поскольку значительно увеличивает нагрузку на трансмиссию, и как следствие – ее усиленный износ.

ПРИБОРЫ НАРУЖНОГО ОСВЕЩЕНИЯ И ВНЕШНЕЙ СВЕТОВОЙ СИГНАЛИЗАЦИИ

Во избежание повреждения световых приборов при мойке не применяйте агрессивные и абразивные чистящие средства или химические разбавители.



Рис. 9.10. Рассеиватели передних фар



Рис. 9.11. Рассеиватели световых приборов задние

9. ПРАКТИЧЕСКИЕ СОВЕТЫ

Во избежание помутнения рассеивателей и появления царапин на поверхности никогда не стирайте высохшие загрязнения, предварительно обильно смачивайте поверхность рассеивателя водой, для очистки применяйте мягкую ветошь или губку, не применяйте острые предметы для очистки рассеивателей от наледи.

ВНИМАНИЕ!

Не включайте световые приборы с сильно загрязненными рассеивателями или закрытые непрозрачными материалами. Сильное загрязнение световых приборов можно определить визуально, наличие слоя грязи или снега, которое не позволяет отчетливо видеть через рассеиватель лампы или другие детали.

При замене ламп используйте только те типы, которые рекомендованы в данном руководстве.

Несоблюдение данных рекомендаций может привести к разрушению в виде растрескивания или оплавления рассеивателя по причине его перегрева.

ПРЕДУПРЕЖДЕНИЕ!

Во время движения автомобиля, при ухудшении видимости дорожного полотна, необходимо остановиться и очистить световые приборы.

Используйте противотуманные огни только по назначению и не забывайте выключать их, когда в них нет необходимости, чтобы не мешать другим участникам движения.

При перемене условий окружающей среды с очень влажным горячим воздухом на среду с холодным воздухом, например, после мойки автомобиля, при сильном дожде, на внутренних поверхностях рассеивателей осветительных и светосигнальных приборов может образовываться конденсат. Для ис-

чезновения конденсата не требуется проводить какие-либо специальные меры. Исчезновение конденсата должно происходить при эксплуатации автомобиля, а для ускорения процесса рекомендуется включать соответствующие осветительные приборы.

ХРАНЕНИЕ АВТОМОБИЛЯ

В эксплуатации большое внимание уделяйте условиям хранения автомобиля.

Оптимальным условиям для хранения автомобиля отвечают:

- навес, где температура и влажность соответствуют параметрам окружающей среды, имеется постоянное движение воздуха и отсутствует прямое воздействие солнечной радиации и атмосферных осадков;
- отапливаемое помещение (индивидуальный гараж) с температурой не ниже 5 °С и относительной влажностью 50–70 %, оборудованное приточно-вытяжной вентиляцией.

Если же отапливаемое помещение (индивидуальный гараж) имеет малоэффективную приточно-вытяжную вентиляцию, а автомобиль эксплуатируется в зимний период или после мойки ставится на хранение без предварительной просушки, то разрушительные воздействия на защитные декоративные покрытия многократно возрастают.

Допускается длительное хранение автомобиля зимой под навесом или в неотапливаемом помещении при выполнении следующих условий:

- Слейте воду из бачка омывателей стекол. Вымойте автомобиль и вытрите кузов насухо.
- Нанесите на кузов консервирующий состав.
- Полностью зарядите аккумуляторную батарею, снимите и храните ее отдельно.

10. ТЕХНИЧЕСКИЕ ХАРАКТЕРИСТИКИ АВТОМОБИЛЯ

ИДЕНТИФИКАЦИОННЫЕ ДАННЫЕ АВТОМОБИЛЯ

Идентификационный номер автомобиля (VIN)

VIN-номер автомобиля LADA XRAY (рис. 10.1). расположен под передним пассажирским сиденьем. Для его считывания необходимо полностью выдвинуть подвижную часть вещевого ящика (см. раздел 7. ОСВЕЩЕНИЕ САЛОНА И КОМФОРТ АВТОМОБИЛЯ. «Места для хранения в салоне автомобиля»).



Рис. 10.1. Считывание VIN-номера автомобиля

- 1 – Буквы по международным стандартам обозначают код завода-изготовителя.
- 2 – Цифры обозначают модель автомобиля.
- 3 – Буква латинского алфавита (или цифра) обозначает модельный год выпуска автомобиля.
- 4 – Цифры обозначают номер шасси (для легкового автомобиля соответствующий номеру кузова).

В соответствии с Решением комиссии Таможенного союза от 15 июня 2011 года № 711 модельный год определен как

условный год, указываемый изготовителем (как правило, следующий за фактическим годом выпуска транспортного средства).

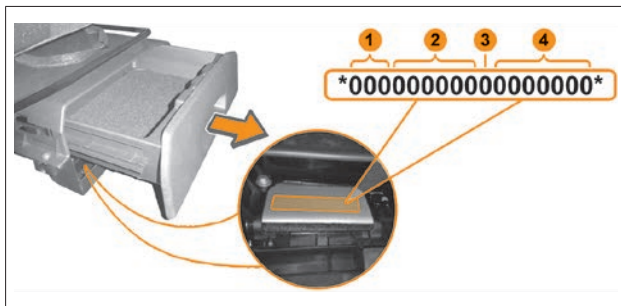
В АО «АВТОВАЗ» начало модельного года установлено с 1 июля календарного года. Таким образом, с 1 января по 30 июня модельный год соответствует фактическому году выпуска автомобиля, а с 1 июля по 31 декабря соответствует следующему за фактическим годом выпуска автомобиля.

Идентификационная (паспортная) табличка

Модель, номер автомобиля, модель двигателя, весовые данные, номер для запасных частей, варианты исполнения, комплектации указаны в сводной табличке заводских данных (рис. 10.2), расположенной на правой стойке, внизу, в районе порога.

- 1 – Наименование изготовителя АО «АВТОВАЗ» O56(AVTOVAZ).
- 2 – Номер одобрения типа транспортного средства. В полном виде он приводится в паспорте транспортного средства.
- 3 – Идентификационный номер автомобиля VIN.
- 4 – Технически допустимая максимальная масса транспортного средства.
- 5 – Технически допустимая максимальная масса автопоезда.
- 6 – Технически допустимая максимальная осевая масса на переднюю ось.
- 7 – Технически допустимая максимальная осевая масса на заднюю ось.
- 8 – Обозначение автомобиля.
- 9 – Обозначение двигателя.

10. ТЕХНИЧЕСКИЕ ХАРАКТЕРИСТИКИ АВТОМОБИЛЯ

10 – Номер для запасных частей. Номер для запасных частей соответствует порядковому номеру выхода автомобиля с конвейера. При заказе запасных частей необходи-

мо ссылаться на информацию, которая содержится на идентификационной (паспортной) табличке.

11 – Знак обращения на рынке.



Рис. 10.2. Идентификационная (паспортная) табличка

10. ТЕХНИЧЕСКИЕ ХАРАКТЕРИСТИКИ АВТОМОБИЛЯ

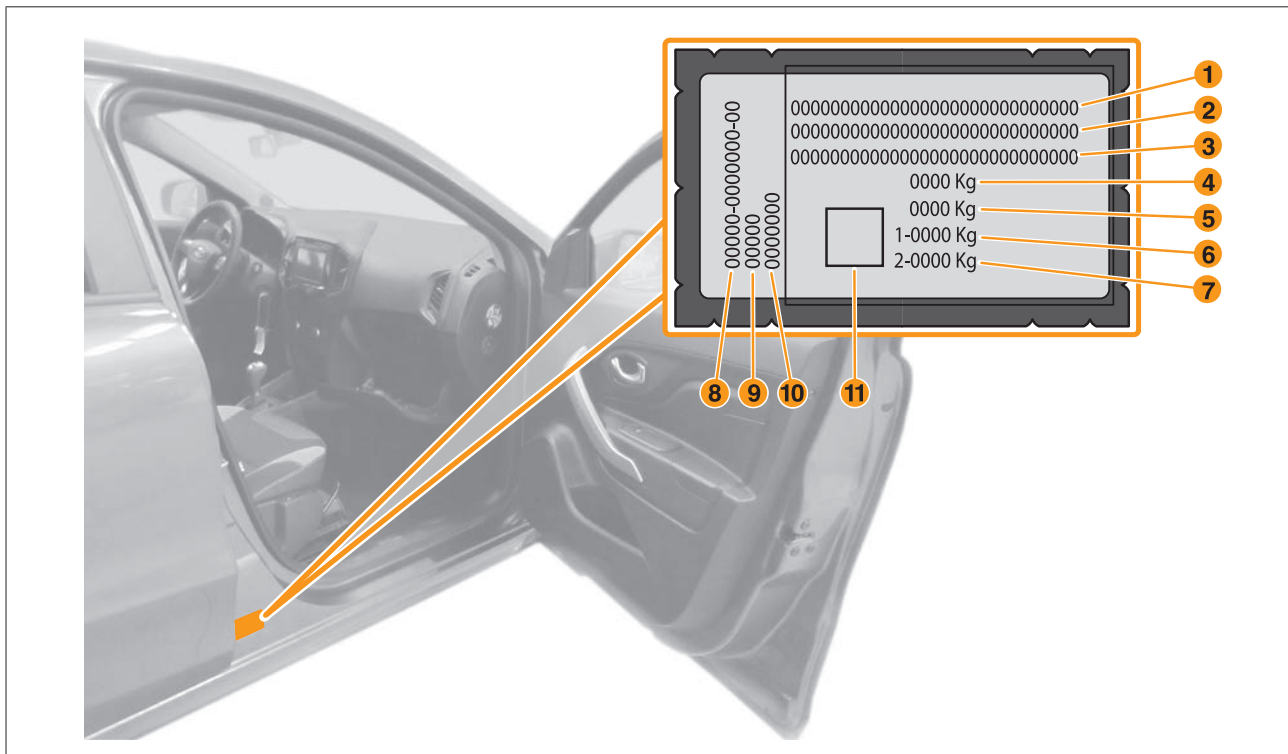

Рис. 10.3. Габаритные (справочные) размеры автомобиля XRAY

10. ТЕХНИЧЕСКИЕ ХАРАКТЕРИСТИКИ АВТОМОБИЛЯ

Таблица 1а

Общие технические характеристики автомобиля XRAY

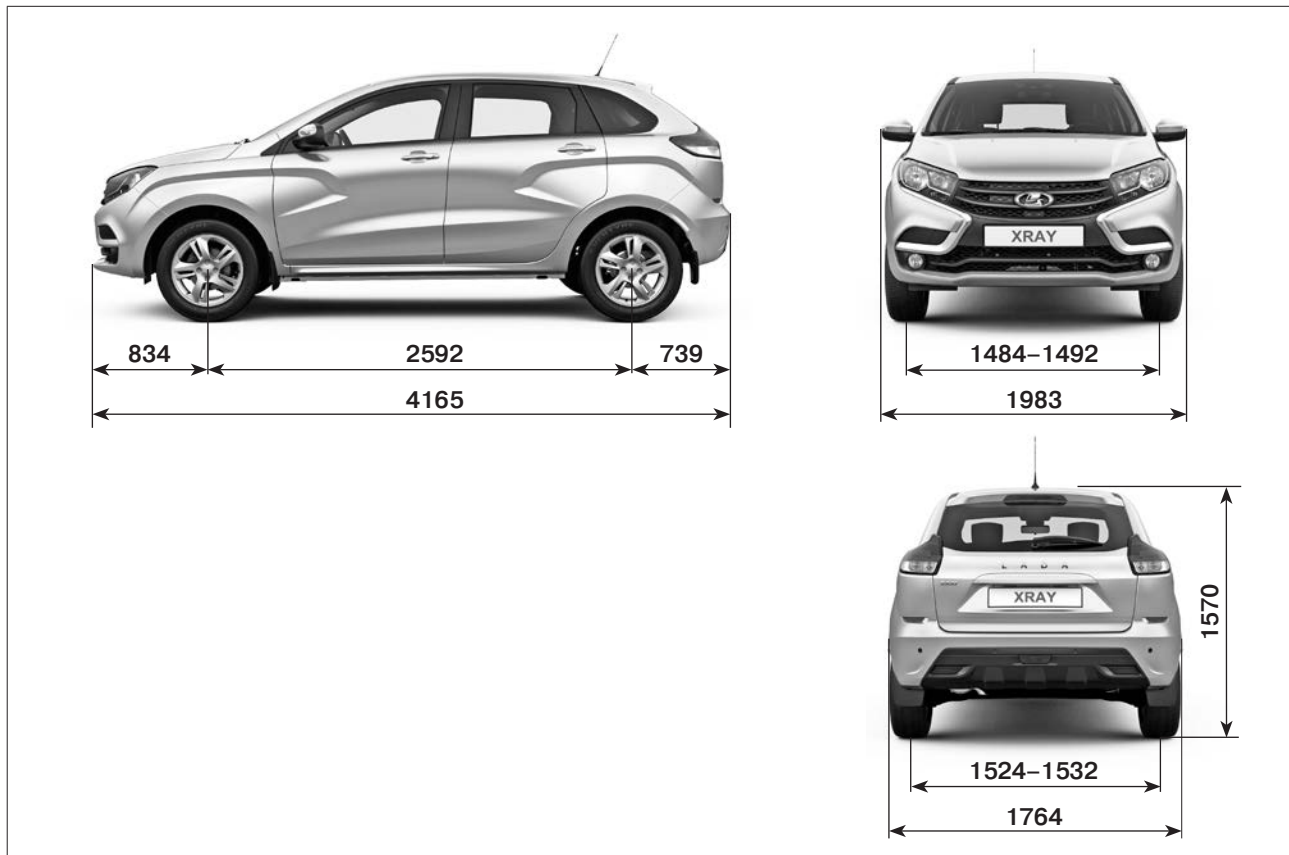
Кузов		
Колесная формула/ведущие колеса	4x2/передние	
Тип кузова/количество дверей	кроссовер/5	
Количество мест	5	
Габаритные размеры, мм:		
– длина	4165	
– ширина	1764	
– высота	1570	
База автомобиля, мм	2592	
Коля колеса, мм:		
– передних	1484...1492	
– задних	1524...1532	
Дорожный просвет (при порожней нагрузке) под брызговиком двигателя, мм	195	
Объем багажного отделения в пассажирском/грузовом вариантах, л	361/1207	
Масса		
Снаряженная масса (с водителем), кг	1206...1255	
Полная (максимально разрешенная) масса, кг	1650	
Максимальная масса прицепа*, кг		
– без тормозной системы	600...650	
– с тормозной системой	800	
Двигатель		
Код двигателя	21129	21179
Тип двигателя	бензиновый	

10. ТЕХНИЧЕСКИЕ ХАРАКТЕРИСТИКИ АВТОМОБИЛЯ

Продолжение табл. 1а

Система питания	впрыск топлива с электронным управлением		
Количество, расположение цилиндров	4, рядное		
Рабочий объем, см ³	1596		1774
Максимальная мощность по ГОСТ 14846[4], кВт	78		90
Частота вращения коленчатого вала при максимальной мощности, мин ⁻¹	5800		5900
Максимальный крутящий момент по ГОСТ 14846[4], Н·м	148		170
Частота вращения коленчатого вала при максимальном крутящем моменте, мин ⁻¹	4200		3700
Рекомендуемое топливо	бензин с октановым числом 95 (92)**		
Трансмиссия			
Тип	MT	AMT	MT
Код коробки передач	21809	21827	JR5-523
Передаточные числа коробки передач:			
– первая передача	3,636		3,727
– вторая передача	1,952		2,048
– третья передача	1,357		1,321
– четвертая передача	0,941		0,971
– пятая передача	0,784		0,756
– задняя передача	3,500		3,545
Передаточное число главной передачи	3,944		4,214
Динамические характеристики			
Максимальная скорость***, км/ч	172	174	185
Время разгона 0–100 км/ч***, с	11,7	13,6	10,4

10. ТЕХНИЧЕСКИЕ ХАРАКТЕРИСТИКИ АВТОМОБИЛЯ

Окончание табл. 1а

Расход топлива			
Городской цикл****, л/100 км	9,1	9,1	9,7
Загородный цикл****, л/100 км	5,8	5,6	6,1
Смешанный цикл****, л/100 км	7,0	6,9	7,1
Шины			
Размерность шин	См. таблицу «Допускаемые типоразмеры шин, колес и давление воздуха в шинах» в разделе «Шины и колеса»		

* При условии оборудования автомобиля сцепным устройством в соответствии с требованиями Правил ЕЭК ООН № 55-01. Масса автопоезда (автомобиль с пассажирами и грузом + прицеп с грузом) не может превышать 2400 кг на подъемах не более 12 %. Более подробные рекомендации по загрузке автопоезда см. в разделе «Эксплуатация автомобиля с прицепом».

** Предпочтительным топливом является бензин с октановым числом 95. Этот бензин позволяет достичь номинальных значений мощности, динамики, экономичности и токсичности. При отсутствии возможности использования бензина с октановым числом 95 допускается использовать бензин с октановым числом не ниже 92.

*** Замеряются по специальной методике.

**** Получен при испытаниях на беговых барабанах. Служит только для сравнения различных моделей автомобилей и ЭКСПЛУАТАЦИОННОЙ НОРМОЙ НЕ ЯВЛЯЕТСЯ.

Пояснение. Более подробную информацию об указанном расходе топлива см. в разделе «Фактический расход топлива».

10. ТЕХНИЧЕСКИЕ ХАРАКТЕРИСТИКИ АВТОМОБИЛЯ

ФАКТИЧЕСКИЙ РАСХОД ТОПЛИВА

Указанный расход топлива автомобиля в смешанном цикле определен в лабораторных условиях (с применением специального измерительного оборудования) в соответствии с требованиями ГОСТ Р 41.101-99 (Правила ЕЭК ООН № 101), служит для сравнения автомобилей различных автопроизводителей и ЭКСПЛУАТАЦИОННОЙ НОРМОЙ НЕ ЯВЛЯЕТСЯ!

Фактический расход топлива автомобиля может отличаться от заявленного производителем в силу воздействия на автомобиль различных объективных и субъективных факторов. К таким факторам относятся: влажность, давление и температура окружающего воздуха, рельеф местности, характеристики дорожного покрытия, направления и скорость ветра, атмосферных осадков, фракционный состав используемого топлива, выбранные передачи КП, продолжительность работы системы кондиционирования салона, положение оконных стекол, давление воздуха в шинах, их размерность, марка и модель, масса перевозимого груза, включая водителя и пассажиров, наличие буксируемого прицепа, его полной массы и аэродинамического сопротивления, стиля вождения водителя (частота и интенсивность продольных и поперечных ускорений, средняя скорость движения автомобиля), наличие в автомобиле системы автозапуска (включая систему подогрева двигателя и/или салона автомобиля), обкатку нового автомобиля (для комплектации с функцией «Подсказчик переключения передач» на период обкатки автомобиля рекомендуется игнорировать требования «Подсказчика переключения передач»).

Также рекомендуется периодически (один раз в месяц/квартал) обнулять показания бортового компьютера автомобиля. Вследствие продолжительной работы двигателя на холостом ходу (дорожная пробка, длительное время прогрева двигателя

и т.д.) и малого пробега автомобиля происходит существенное увеличение показаний бортового компьютера, который рассчитывает средний расход топлива, исходя из учёта часового расхода двигателя и пройденного автомобилем пути (с момента последнего обнуления бортового компьютера). Необходимость обнуления бортового компьютера и периодичность определяется лицом, эксплуатирующим автомобиль.

ВНИМАНИЕ!

Работа функции «Подсказчик переключения передач» регламентирована законодательными нормами и обеспечивается на горизонтальной местности или на дорогах с небольшим уклоном после завершения обкатки автомобиля.

Рекомендации

по уменьшению расхода топлива

Потребление электроэнергии ведет к увеличению расхода топлива, поэтому всегда выключайте электроприборы, включенные без необходимости.

ВНИМАНИЕ!

В условиях плохой видимости следует всегда оставлять фары включенными (чтобы «видеть и быть видимым»).

Используйте систему вентиляции салона. При высоких скоростях езда с открытыми окнами увеличивает расход топлива.

На автомобилях с системой кондиционирования воздуха при ее использовании наблюдается увеличение расхода топлива, особенно при движении в городском цикле. В автомобилях с системой кондиционирования без автоматического

10. ТЕХНИЧЕСКИЕ ХАРАКТЕРИСТИКИ АВТОМОБИЛЯ

режима выключайте кондиционер, когда в нем нет необходимости.

Если Ваш автомобиль находился на стоянке в очень жаркую погоду или под прямыми лучами солнца, рекомендуем проветрить его салон в течение нескольких минут прежде, чем запустить двигатель и включить систему кондиционирования воздуха.

Использование автомобиля для частых и коротких поездок в сочетании с длительными остановками не позволяет двигателю прогреться до нормальной рабочей температуры и, как следствие, ведет к увеличению расхода топлива.

Не ездите с установленным на крыше пустым багажником. Громоздкие грузы лучше перевозить в прицепе.

Не переполняйте топливный бак при заправке во избежание расплескивания топлива.

Избегайте длительной работы двигателя на холостом ходу.

Ожидая в стоящем автомобиле более одной минуты, выключите двигатель и запустите его вновь, когда это потребуется.

Избегайте резкого набора скорости.

Резкие разгоны приводят к нецелесообразному повышению расхода топлива и сокращению срока службы двигателя. Набирайте скорость постепенно, если это позволяет дорожная ситуация.

Избегайте ненужных остановок. Поддерживайте постоянную скорость.

Избегайте ненужных торможений и остановок. Старайтесь поддерживать постоянную (по возможности небольшую) скорость, которую позволяют условия движения. Замедление с последующим ускорением увеличивает расход топлива.

Содержите воздушный фильтр в чистоте.

Воздушный фильтр, забитый пылью, оказывает повышенное сопротивление потоку воздуха, поступающего в двигатель, в результате чего падает мощность двигателя и увеличивается расход топлива.

Не загружайте автомобиль без необходимости.

Чем больше загружен автомобиль, тем больше топлива потребляет двигатель. Уберите из автомобиля ненужный багаж или груз.

Поддерживайте правильное давление воздуха в шинах.

Недостаточное давление воздуха в шинах приводит к излишнему расходу топлива вследствие увеличения сопротивления качения.

ФАКТИЧЕСКИЙ РАСХОД МАСЛА

Расход масла предусмотрен конструкцией двигателя и не может быть равен нулю, иначе двигатель разрушится. Масло расходуется в основном через поршневые кольца и сальники клапанов, цель которых не абсолютное уплотнение, а дозирование проникновения масла для обеспечения смазки. Также в небольшом количестве масло расходуется через систему вентиляции картера. Эксплуатационный расход масла зависит от многих факторов:

- соблюдение потребителем условий эксплуатации в период обкатки автомобиля и соответственно качество приработки поверхностей трения двигателя;
- вязкостно-температурные свойства применяемого масла;
- качество применяемого масла;
- периодичность замены масла;

10. ТЕХНИЧЕСКИЕ ХАРАКТЕРИСТИКИ АВТОМОБИЛЯ

- температура окружающей среды;
- количество (уровень) масла в двигателе, поддерживаемое владельцем;
- стиль вождения владельцем автомобиля (режимы работы двигателя);
- маршруты движения, используемые владельцем.

Рекомендации для снижения расхода масла:

- Строго соблюдайте рекомендации по обкатке автомобиля и двигателя (см. подраздел «Эксплуатация нового автомобиля» в разделе «Эксплуатация автомобиля») для обеспечения оптимальной приработки деталей цилиндро-поршневой группы, качество поверхности которых значительно влияет на расход масла.
- Применяйте качественное топливо, обеспечивающее сохранность деталей цилиндро-поршневой группы.
- Применяйте качественные моторные масла для надежной смазки, охлаждения и удаления продуктов естественного износа с поверхностей трения без образования ненужных отложений шлама, лака и нагара.
- Соблюдайте рекомендации по соответствию вязкостно-температурных свойств масла условиям окружающей среды для поддержания оптимальных условий смазки.
- Поддерживайте уровень масла между метками **MIN** и **MAX**.
- Соблюдайте периодичность замены масла.
- Регулярно проводите техническое обслуживание двигателя.
- Водите автомобиль с использованием умеренных частот вращения двигателя, с плавными разгонами, с разрешенными скоростями. Поскольку расход масла тем выше, чем выше нагрузка и частота вращения двигателя.

- По возможности минимизируйте частоту использования режима торможения двигателем (движение с отпущенной педалью акселератора и с включенной пониженной передачей в коробке передач, когда колеса через трансмиссию вращают двигатель).
- Выбирайте рациональные маршруты движения, минимизирующие количество остановок, троганий, разгонов.

10. ТЕХНИЧЕСКИЕ ХАРАКТЕРИСТИКИ АВТОМОБИЛЯ



Рис. 10.4. Габаритные (справочные) размеры автомобиля XRAY Cross
(в варианном исполнении)

* С колесами 16 дюймов.

** С колесами 17 дюймов.

10. ТЕХНИЧЕСКИЕ ХАРАКТЕРИСТИКИ АВТОМОБИЛЯ

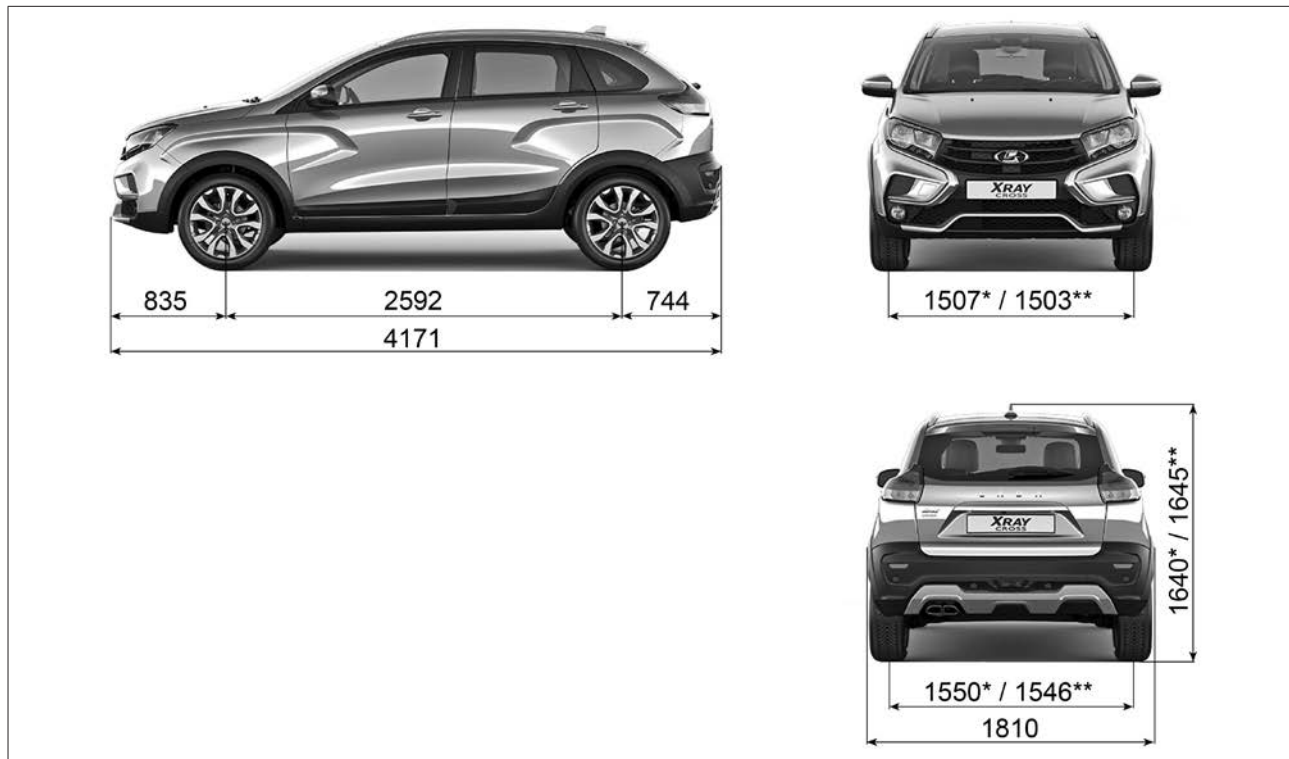
Таблица 16

Общие технические характеристики автомобиля XRAY Cross

Кузов	
Колесная формула/ведущие колеса	4x2/передние
Тип кузова/количество дверей	кроссовер/5
Количество мест	5
Габаритные размеры, мм:	
– длина	4171
– ширина	1810
– высота по антенне с колесами 16"	1640
– высота по антенне с колесами 17"	1645
База автомобиля, мм	2592
Колея, мм:	
– передних колес 16"	1507
– передних колес 17"	1503
– задних колес 16"	1550
– задних колес 17"	1546
Дорожный просвет (при порожней нагрузке) под брызговиком двигателя, мм:	
– с колесами 16"	210
– с колесами 17"	215
Объем багажного отделения в пассажирском/грузовом вариантах, л	361/1207
Масса	
Снаряженная масса (с водителем), кг	1275...1300
Полная (максимально разрешенная) масса, кг	1650
Максимальная масса прицепа*, кг	
– без тормозной системы	600...650
– с тормозной системой	800

10. ТЕХНИЧЕСКИЕ ХАРАКТЕРИСТИКИ АВТОМОБИЛЯ

Продолжение табл. 16

Двигатель			
Код двигателя	21129	21179	H4M
Тип двигателя	бензиновый		
Система питания	впрыск топлива с электронным управлением		
Количество, расположение цилиндров	4, рядное		
Рабочий объем, см ³	1596	1774	1598
Максимальная мощность по ГОСТ 14846[4], кВт	78	90	83
Частота вращения коленчатого вала при максимальной мощности, мин ⁻¹	5800	5900	5500
Максимальный крутящий момент по ГОСТ 14846[4], Н·м	148	170	152
Частота вращения коленчатого вала при максимальном крутящем моменте, мин ⁻¹	4200	3700	4000
Рекомендуемое топливо	бензин с октановым числом 95 (92)**		
Трансмиссия			
Тип	MT		AT
Код коробки передач	21809	JR5-523	JF015E
Передаточные числа коробки передач для MT:			
– первая передача	3,636	3,727	
– вторая передача	1,952	2,048	
– третья передача	1,357	1,321	
– четвертая передача	0,941	0,971	
– пятая передача	0,784	0,756	
– задняя передача	3,500	3,545	
Передаточные числа коробки передач для AT***:			
– наименьшее			3,873
– наибольшее			0,532
– задняя передача			3,646
Передаточное число главной передачи	3,944	4,214	3,882

10. ТЕХНИЧЕСКИЕ ХАРАКТЕРИСТИКИ АВТОМОБИЛЯ

Окончание табл. 16

Динамические характеристики			
Максимальная скорость****, км/ч	165	180	162
Время разгона 0-100 км/ч****, с	13,5	10,9	12,3
Расход топлива			
Городской цикл*****, л/100 км	9,7	9,7	9,1
Загородный цикл*****, л/100 км	5,9	6,3	5,9
Смешанный цикл*****, л/100 км	7,4	7,5	7,1
Шины			
Размерность шин	См. таблицу «Допускаемые типоразмеры шин, колес и давление воздуха в шинах» в разделе «Шины и колеса»		

* При условии оборудования автомобиля сцепным устройством в соответствии с требованиями Правил ЕЭК ООН № 55-01. Масса автопоезда (автомобиль с пассажирами и грузом + прицеп с грузом) не может превышать 2400 кг на подъемах не более 12 %. Для версии XRAY Cross 1.6 MT при движении на подъемах не более 12 % в целях предотвращения ускоренного износа сцепления допускается масса автопоезда не более 2100 кг. Более подробные рекомендации по загрузке автопоезда см. в разделе «Эксплуатация автомобиля с прицепом».

*** Предпочтительным топливом является бензин с октановым числом 95. Этот бензин позволяет достичь номинальных значений мощности, динамики, экономичности и токсичности. При отсутствии возможности использования бензина с октановым числом 95 допускается использовать бензин с октановым числом не ниже 92.

**** Без учета главной передачи.

***** Замеряются по специальной методике.

***** Получен при испытаниях на беговых барабанах. Служит только для сравнения различных моделей автомобилей и ЭКСПЛУАТАЦИОННОЙ НОРМОЙ НЕ ЯВЛЯЕТСЯ.

Пояснение. Более подробную информацию об указанном расходе топлива см. в разделе «Фактический расход топлива».

10. ТЕХНИЧЕСКИЕ ХАРАКТЕРИСТИКИ АВТОМОБИЛЯ

Таблица 2

Номинальные заправочные объёмы

Агрегат	Объём, л
Топливный бак	50
Система смазки двигателя: <ul style="list-style-type: none"> • 21129 (масляный картер литой) • 21179 (масляный картер литой) • Н4М 	4,40 (4,20)* 4,40 (4,20)* 5 (4,2)*
Система охлаждения двигателя и отопления салона**: <ul style="list-style-type: none"> • 21179/21129 • Н4М 	7,0 (6,4) 7,0 (6,3)
Коробка передач: <ul style="list-style-type: none"> • АМТ 21827, МТ 21809 • МТ JР5-523 • АТ JF015Е 	2,25 2,2 6,9
Система гидропривода сцепления и тормоза	0,559
Система гидропривода тормозов (для комплектаций с АМТ)	0,517
Система гидроусилителя рулевого управления: <ul style="list-style-type: none"> • электрогидравлический усилитель • гидравлический усилитель 	0,65±0,05 1,2±0,05
Бачок стеклоомывателей	4,7
Система кондиционирования с хладагентом R134a: 390±20 г	

* При первой заправке сухого двигателя (при смене масла и масляного фильтра).

** Не допускается применение смесей охлаждающих жидкостей разных марок.

Топливо

Допускается использовать только неэтилированные бензины по ГОСТ Р 51866-2002 и ГОСТ 32513-2013.

Предпочтительным топливом для Вашего автомобиля является бензин с октановым числом 95. Этот бензин позволяет достичь номинальных значений мощности, динамики, экономичности и токсичности. При отсутствии возможности использования бензина с октановым числом 95 допускается использовать бензин с октановым числом не ниже 92.



АО «АВТОВАЗ» рекомендует топливо
«Роснефть»

Моторное масло

В приведенной ниже таблице 1 определите уровень качества и класс вязкости масла, предписанного для Вашего автомобиля в соответствии с имеющимся температурным диапазоном эксплуатации. В случае необходимости – замените масло. Для этого обратитесь к дилеру LADA.

Используйте только рекомендованные рабочие и смазывающие жидкости. Для получения информации о рекомендованных рабочих и смазывающих жидкостях обратитесь к дилеру LADA.



АО «АВТОВАЗ» рекомендует моторные масла
«Роснефть»

11. ПРИЛОЖЕНИЯ

Таблица 1

Уровень качества и класс вязкости масла

Точка заправки	Описание		
Система смазки двигателя	Масла моторные: классы вязкости по SAE и температурный диапазон применения		
	минимальная температура окружающей среды при эксплуатации автомобиля, °С	класс вязкости по SAE J 300	максимальная температура окружающей среды при эксплуатации автомобиля, °С
	-40	0W-30	25
	-40	0W-40	30
	-30	5W-30	25
	-30	5W-40	35
	-25	10W-30	25
	-25	10W-40	35
	-20	15W-40	45
	-15	20W-40	45
	-15	20W-50	выше 45
Уровень качества эксплуатационных свойств: API SL / API SM / API SN CTO ААИ 003 Б5 / CTO ААИ 003 Б6			

Свечи зажигания

Используйте свечи только тех типов, которые рекомендованы для Вашего автомобиля. Обратитесь к дилеру LADA.

Лампы накаливания, применяемые на автомобиле

Место установки	Категория лампы	Номинальная мощность, Вт
Фара		
– лампа дальнего света	H1	55
– лампа ближнего света	H7	55
– лампа указателя поворота	PY21W	21
Задний фонарь		
– лампа сигнала торможения и габаритного огня	P21/5W	21 / 5
– лампа указателя поворота	PY21W	21
– лампа света заднего хода	W16W	16
Лампа противотуманной фары	H16	19
Лампа заднего противотуманного фонаря	W21W	21
Лампа указателя поворота в наружном зеркале заднего вида	WY5W	5
Лампа фонаря освещения номерного знака	W5W	5
Лампа плафона освещения вещевого ящика	W5W	5
Лампа плафона освещения багажника	W5W	5
Лампа плафона освещения порога передней двери	W5W	5

ВНИМАНИЕ!

Используйте только лампы накаливания такой же категории и мощности, что были установлены в приборах освещения и световой сигнализации автомобиля изначально (см. таблицу выше). Обозначение категории лампы нанесено на цоколе или на стеклянной колбе.

Категорически запрещается использовать вместо соответствующих ламп накаливания иные источники света (светодиодные, газоразрядные и т.п.), имеющие подходящие по размеру цоколи. Применение данных источников света может привести к нарушению работы световых

11. ПРИЛОЖЕНИЯ

приборов, выходу из строя электрооборудования автомобиля и нарушению требований безопасности.

Применяемые лампы должны быть официально утвержденными на основании Правил ЕЭК ООН № 37. У таких ламп накаливания на цоколе или колбе обязательно должен быть нанесен международный знак официального утверждения, состоящий из усеченного круга, в котором проставлена буква «Е», за которой следует отличительный номер страны, представившей официальное утверждение, и далее номер официального утверждения, проставленный рядом с кругом.

ЭКОЛОГИЧЕСКАЯ БЕЗОПАСНОСТЬ АВТОМОБИЛЕЙ LADA

Экологическая безопасность автомобилей LADA обеспечивается за счет улучшения экологических показателей конструкции, соответствия применяемых компонентов и материалов российским и международным экологическим нормам, выполнения требований по эксплуатации автомобилей, а также повышения уровня пригодности автомобилей для вторичной переработки и утилизации в конце срока службы. Стремясь соответствовать современным экологическим требованиям, АО «АВТОВАЗ» планомерно устанавливает корпоративный порядок обеспечения экологической безопасности автомобилей при разработке проектов новых или модернизированных автомобилей, а также порядок согласованного взаимодействия с заводами-изготовителями и компаниями-поставщиками комплектующих изделий и материалов для производства автомобилей.

Материалы, входящие в состав автомобилей, соответствуют требованиям Директивы 2000/53/EC (ELV) в отношении ограничений для регламентированных вредных веществ (PBB), а также Директивы 2005/64/EC (RRR) в отношении контроля содержания PBB при проведении одобрения типа и сертификации автомобилей.

11. ПРИЛОЖЕНИЯ

ВНЕОЧЕРЕДНАЯ ПРОВЕРКА АВТОМОБИЛЯ

Иногда возникает необходимость в дополнительной внеочередной проверке Вашего автомобиля в рамках сервисных и отзывных кампаний. Они проводятся с целью обеспечения безопасности и надежности Вашего автомобиля. Мы приложим все усилия для того, чтобы уведомить Вас лично, однако дополнительно информируем Вас об интерактивных сервисах, позволяющих самостоятельно проверить, попадает ли Ваш автомобиль под отзывные кампании. Доступные способы проверки:

- сайт <https://www.lada.ru/recall/>, раздел «Сервис/ кампании и сервисы»
- сайт <http://easy.gost.ru/>, поиск по VIN-коду



- звонок в клиентскую службу LADA по бесплатному телефону – 8 800 700 52 32.

В случае получения информации о попадании Вашего автомобиля под действие отзывной кампании, мы заранее приносим Вам свои извинения за представленные неудобства и предлагаем в удобное для Вас время, не откладывая, связаться с ближайшим из указанных на официальном сайте

lada.ru дилерским центром LADA для согласования сроков проведения соответствующих работ на Вашем автомобиле. Со своей стороны, мы также приложим все усилия, чтобы все работы были проведены в возможно минимальные сроки. Отдельно обращаем Ваше внимание на то, что все необходимые работы в рамках отзывной кампании выполняются официальным дилерским центром LADA бесплатно и за счет изготовителя АО «АВТОВАЗ».

КАК СВЯЗАТЬСЯ С КОМПАНИЕЙ АО «АВТОВАЗ»

- АО «АВТОВАЗ».
- 445024 Российская Федерация, Самарская обл., г. Тольятти, Южное шоссе, 36.
- Сайт компании www.lada.ru.
- Телефон клиентской службы LADA/«LADA помощь на дороге» – 8 800 700 52 32, звонок по РФ бесплатный, мы работаем без выходных.
- Для автоматического ввода и сохранения представленной информации, пожалуйста, сканируйте представленный QR-код.



ДЛЯ ЗАМЕТОК

**Руководство по эксплуатации автомобиля LADA XRAY
и его модификаций**

(состояние на 25.03.2022 г.)

ПАП ВО АО «АВТОВАЗ»

Художник *Сидоров С.Ю.*

Корректор *Фомина Н.С.*

Компьютерная верстка *Лагуткина Л.В.*

Формат 60×90¹/₁₆. Объем 13,25 п.л. Заказ 2034. Тираж ???.
Отпечатано ООО «Двор печатный АВТОВАЗ». Апрель 2022 г.

**АО «АВТОВАЗ» рекомендует топливо и масла «Роснефть»
для использования в автомобилях LADA XRAY**





8450023351

LADA XRAY

